

**FAS INTERNATIONAL S.p.A.**

Via Lago di Vico ,60 – 36015 SCHIO (VI) ITALY

Telefono +39 0445 502011 r.a. - Fax +39 0445 502010

www.fas.it - info@fas.it

Capitale Sociale € 7.000.000,00 int. vers. - C.F. e P.I. 02081960243

Registro Imprese Vicenza n. 23572



 **REGOLAMENTO (CE) N. 852/2004 sull'igiene dei prodotti alimentari**

Fas International dichiara che i modelli citati in calce alla presente, se utilizzati con procedure corrette come descritto nei relativi manuali d'uso, rispettano i requisiti generali e specifici di igiene del Regolamento (CE) N. 852/2004 DEL PARLAMENTO EUROPEO E DEL CONSIGLIO del 29 aprile del 2004, Capitolo III , paragrafi 1 e 2g.

 **REGULATION (EC) No. 852/2004 on the hygiene of foodstuffs**

Fas International declares that the models listed below, if used in line with the correct procedures as described in the corresponding user manuals, comply with the general and specific hygiene requirements of the Regulation No. 852/2004 OF THE EUROPEAN PARLIAMENT AND OF THE COUNCIL of 29 April 2004, Chapter III , paragraphs 1 and 2g.

 **RÈGLEMENT (CE) N. 852/2004 sur l'hygiène des produits alimentaires**

Fas International déclare que les modèles indiqués au bas de la présente, à condition qu'ils soient utilisés conformément aux procédures décrites dans les modes d'emploi correspondants, répondent aux exigences générales et spécifiques d'hygiène du Règlement (CE) N. 852/2004 DU PARLEMENT EUROPÉEN ET DU CONSEIL du 29 avril 2004, Chapitre III, paragraphes 1 et 2g.

 **REGLAMENTO (CE) Nº 852/2004 sobre la higiene de productos alimenticios**

Fas International declara que los modelos indicados a pie de página, de ser utilizados correctamente tal como se señala en los relativos manuales de uso, cumplen los requisitos generales y específicos de higiene del Reglamento (CE) Nº 852/2004 DEL PARLAMENTO EUROPEO Y DEL CONSEJO del 29 abril de 2004, Capítulo III, párrafos 1 y 2g.

 **VERORDNUNG (EG) NR. 852/2004 zur Hygiene von Lebensmittelprodukten**

Fas International erklärt, dass die nachstehend angeführten Modelle, wenn sie korrekt nach den Verfahrensanweisungen in den jeweiligen Handbüchern benutzt werden, den allgemeinen und spezifischen Hygieneanforderungen der EG-Verordnung Nr. 852/2004 DES EUROPÄISCHEN PARLAMENTS UND DES RATES vom 29. April 2004, Kapitel III , Abschnitte 1 und 2g entsprechen.

---

---

## **CHI CONTATTARE IN CASO DI GUASTO**

Nella maggior parte dei casi, molti degli inconvenienti tecnici sono risolvibili con piccoli interventi, consigliamo quindi di leggere attentamente il presente manuale, prima di chiamare il servizio di Assistenza. Nel caso di anomalie o malfunzionamenti non risolvibili l'utente può rivolgersi al referente di zona.

## **WHOM TO CONTACT IN CASE OF DEFAULT**

In most of the cases, many technical inconveniences can be solved with small interventions and therefore we advise to carefully read this booklet before calling the Assistance Service. In case of anomalies or bad functioning which are not solvable, the user can apply to the local agent.

## **QUI APPELER EN CAS DE PANNE**

Dans la plupart des cas, beaucoup des inconvénients techniques peuvent être résolus avec de petites interventions. Pour cela on vous conseille de lire attentivement ce manuel avant d'appeler le service assistance. En cas de nécessité ou pour d'éventuels renseignements le client peut s'adresser au service technique local

## **MIT WEM SICH IM STÖRUNGSFALL IN VERBINDUNG SETZEN**

In den meisten Fällen sind viele der technischen Schwierigkeiten durch kleine Operationen lösbar; deshalb raten wir Ihnen diese Betriebsanleitung sorgfältig zu lesen, bevor Sie den Kundendienst benachrichtigen. Falls nötig oder um eventuelle Erklärungen zu erhalten, sich an den Gebietsvertreter

## **A QUIEN CONTACTAR EN CASO DE AVERIA**

En la mayor parte de los casos, muchos inconvenientes técnicos se pueden resolver con intervenciones menores; aconsejamos, por lo tanto, leer atentamente el presente manual, antes de llamar al servicio de Asistencia. En el caso de mal funcionamiento o de anomalias irresolubles, el usuario puede dirigirse al agente local.

**FAS INTERNATIONAL S.p.A.**  
**Via Lago di Vico 60 - 36015 SCHIO (VI) ITALY**  
**☎ +39 0445 502011 - Fax +39 0445 502010**  
**internet: <http://www.fas.it> - e-mail: [info@fas.it](mailto:info@fas.it)**

---

---

---

## **GARANZIA**

*La Casa garantisce i propri distributori da difetti meccanici costruttivi per la durata di 24 mesi. Danni derivati da un uso non corretto della macchina, come un voltaggio diverso da quello prescritto, uso di monete difettose, pulizie trascurate, ecc. non sono coperti da garanzia. Qualsiasi intervento tecnico dovuto a cattivo uso sarà a totale carico dell'utente.*

*Il costruttore si riserva il diritto di modificare senza preavviso le caratteristiche delle apparecchiature presentate in questa pubblicazione: inoltre declina ogni responsabilità per le possibili inesattezze imputabili ad errori di stampa e/o trascrizioni, contenute nella stessa.*

## **GUARANTEE**

*The builder guarantees its machines for 24 months for mechanical faults. Damages caused by a bad functioning of the machine, such as incorrect voltage, use of faulty coins, neglected cleaning, are not covered by this guarantee. Every technical intervention due to the bad use of the machine will bear the customer's charge.*

*The builder reserves itself the right to modify, without notice, the technical features of the machines published in this manual. Furthermore it will accept no responsibility for any possible inexactness due to misprint and/or clerical errors of the same.*

## **GARANTIE**

*La société garantit ses distributeurs pour une période de 24 mois contre tous défauts mécaniques reconnus par le constructeur. Les mauvaises utilisations du distributeur, par exemple, tension électrique incorrecte, introduction de monnaies défectueuses, malpropreté, etc. ne sont pas couvertes par cette garantie. Toutes interventions techniques dues à la mauvaise utilisation de la machine seront à la responsabilité du client.*

*Le constructeur se réserve le droit de modifier sans préavis les caractéristiques des appareils présentés dans cette publication; en outre elle décline toute responsabilité pour les possibles inexactitudes imputables à des fautes d'impression et/ou de transcriptions à l'intérieur de cette plaquette.*

## **GARANTIE**

*Die Firma haftet für 24 Monate für mechanische Herstellungsdefekte. Schäden, die durch unsachgemässen Gebrauch der Maschine entstehen, wie z.B. eine andere Spannung als die vorgeschriebene, Verwendung defekter Münzen, vernachlässigte Reinigung, usw. werden von der Garantie nicht gedeckt. Jede technischen Eingriffe, die der schlechten Verwendung zuzuschreiben sind, sind vollkommen zu Lasten des Verwenders.*

*Der Hersteller behält sich das Recht vor, die Kennzeichen der Einrichtungen, die in diesem Handbuch dargestellt sind, ohne Voranzeige zu ändern. Außerdem lehnt er jede Verantwortung für mögliche Ungenauigkeiten ab, die in diesem Handbuch enthalten sind und Druckfehlern und/oder Abschreibungen zuzuschreiben sind.*

## **GARANTIA**

*La Firma garantiza los propios distribuidores automáticos y responde por los defectos mecánicos de construcción durante un período de 24 meses. Daños provocados por un uso incorrecto de la máquina, como por ej. un voltaje diferente del prescrito, uso de monedas defectuosas, limpiezas omitidas, etc. no están cubiertas por la garantía. Cualquier intervención técnica que fuere necesaria a causa de un mal uso del distribuidor, estará totalmente a cargo del usuario.*

*El constructor se reserva el derecho de modificar sin previo aviso las características del equipo tal como se lo presenta en esta publicación: además, declina toda responsabilidad por las posibles inexactitudes que ésta pueda contener, atribuibles a errores de impresión o transcripción.*

---

---

---

Le istruzioni, i disegni, le tabelle e quant'altro è contenuto nel presente fascicolo sono di natura tecnica riservata e, per questo, ogni informazione non può essere riprodotta né completamente né parzialmente e non può essere comunicata a terzi, senza l'autorizzazione scritta della FAS.

The instructions, drawings, tables and everything else contained in this pamphlet are of a confidential nature and, for this reason, no information can be reproduced wholly or in part, nor communicated to third parties without the written approval of FAS.















Les instructions, les dessins, les tableaux et toute autre chose contenue dans le présent dossier sont des informations de nature technique confidentielle et pour cette raison, toute reproduction intégrale ou partielle de ces informations et toute communication de celles-ci à des tiers est formellement interdite, sans l'autorisation écrite de FAS.























Die Anleitungen, Zeichnungen, Tabellen und der restliche Inhalt dieser Akte sind technischer Natur und vertraulich. Deshalb dürfen sämtliche Informationen ohne schriftliche Zustimmung der FAS weder ganz noch teilweise vervielfältigt oder Dritten zugänglich gemacht werden.

Tanto las instrucciones como los dibujos, las tablas y todo lo demás contenido en el presente fascículo son de carácter técnico reservado y, por tanto, no se podrá reproducir ninguna información ni total ni parcialmente y no se podrá comunicar a terceros sin la autorización escrita de FAS.

---

INDEX

1.1	TO IDENTIFY THE MACHINE.....	3
1.2	LOCATION OF THE STICKERS.....	3
1.3	SAFETY.....	5
1.4	EMERGENCY SITUATIONS.....	5
1.5	CONSULTATION GUIDE.....	6
<b>2</b>	<b>USE OF THE VENDING MACHINE FOR THE SALE OF FOOD PRODUCTS.....</b>	<b>8</b>
<b>3</b>	<b>TECHNICAL DATA.....</b>	<b>9</b>
<b>4</b>	<b>DOOR PARTS.....</b>	<b>12</b>
<b>5</b>	<b>INTERNAL PARTS.....</b>	<b>13</b>
<b>6</b>	<b>TRANSPORT, STORAGE, UNPACKING PROCEDURE.....</b>	<b>14</b>
6.1	TRANSPORT AND STORAGE  .....	14
6.2	UNPACKING PROCEDURE  .....	14
6.3	INSTALLATION  .....	15
6.4	WARNINGS FOR THE INSTALLATION.....	16
6.5	PAYMENT SYSTEM CONNECTION.....	16
<b>7</b>	<b>WARNINGS FOR THE DEMOLITION OF THE MACHINE.....</b>	<b>16</b>
<b>8</b>	<b>OPERATION ON THE MACHINE.....</b>	<b>17</b>
8.1	PRODUCT LOADING PROCEDURE FOOD ZONE  .....	17
8.1.1	GUIDELINES FOR LOADING PRODUCTS  .....	17
8.2	SPACER FOR PRODUCTS ON FOOD ZONE.....	18
8.3	PRODUCT EXPELLER.....	18
8.4	VENDING A PRODUCT.....	18
<b>9</b>	<b>FUNCTION/PROGRAMMING KEYBOARD .....</b>	<b>19</b>
9.1	 MACHINE PARAMETERS.....	21
9.1.1	 GENERAL ENABLES.....	23
9.1.2	 PHOTOCELLS.....	25
9.1.3	 REFRIGERATION UNIT.....	28
9.1.4	 PAYMENT SYSTEMS.....	30
9.1.5	 TIMER.....	37
9.1.6	 DRAWER DISPLAY.....	39
9.1.7	 MANAGING SELECTIONS.....	42
9.1.8	 CLONING.....	48

9.1.9		AUDIT.....	49
9.2		CONTROL PANEL.....	50
9.2.1		UPDATE INTERFACE TYPE.....	52
9.2.2		UPGRADE CUSTOMIZING.....	53
9.2.3		UPDATE MULTIMEDIA.....	54
9.2.4		IDENTIFICATION PARAMETERS.....	55
9.3		SALES DATA.....	57
9.4		EXPORT EVA-DTS DATA.....	58
9.5		UPDATE MAIN-BOARD.....	58
9.6		SALE TEST.....	59
9.7		SHOW PHOTO.....	60
<b>10</b>		<b>ERROR CODE TABLE.....</b>	<b>61</b>
<b>11</b>		<b>ADJUSTMENTS.....</b>	<b>62</b>
11.1		SPIRALS.....	62
11.2		PROCEDURE FOR REPLACING SPIRALS AND EXPELLER MOTOR GROUP.....	62
11.3		PROCEDURE FOR REMOVING THE TRAYS   .....	63
11.4		MODIFYING THE TRAY NUMBER   .....	63
11.5		PROCEDURE FOR CHANGING THE TEMPERATURE MANAGEMENT SIDE-PANEL   .....	64
11.6		FITTINGS FOR FASTENING TRAY WIRING   .....	65
11.7		INSTRUCTIONS FOR CONVERTING THE TRAYS   .....	66
11.8		ACCESS TO THE ELECTRIC PANEL AND REFRIGERATION UNIT   .....	67
11.9		INSTRUCTIONS FOR REPLACING THE INTERNAL LIGHTING DEVICE.....	67
<b>12</b>		<b>CLEANING INSTRUCTIONS.....</b>	<b>68</b>
12.1		IMPORTANT CLEANING POINTS.....	68
12.2		INACTIVITY.....	68

GENERAL

	This manual has been prepared for the most complete model: consequently there may be extra descriptions or explanations that do not apply to your machine.
---	--

**This documentation is an integral part of the machine and must therefore accompany every transfer of property or of the company.**

Before proceeding to the installation and the use of the distributor, it is necessary to carefully read and understand the content of this booklet as it gives important information concerning safety of installation, rules for the use and operations for the maintenance.

This manual serves to provide all the information necessary for ensuring safe working conditions for machine operators and maintenance personnel.

Furthermore, we recommend contacting the Manufacturer for information regarding spare parts and accessories; it is forbidden to perform any operation without being aware of its exact working procedure.

**The manual or a copy thereof must always be kept close to the machine for consultation by the operator;** it should be kept away from heat, damp and corrosive agents (oil, lubricants, corrosive products). When consulting the manual, ensure that it is not damaged; do not remove the pages, replace or delete the information or modify its contents in any way.

Any revisions and pages illustrating the accessories form an integral part of this manual and should therefore be added to it.

E  
N  
G  
L  
I  
S  
H

**1.1 TO IDENTIFY THE MACHINE**

The immediately subsequent pages of this booklet show the user how to identify the product VENDING MACHINE; this information is very important in time in order to guarantee the builder the possibility to give the user quickly and safely technical information of whichever type or to facilitate the management of the spare parts.

	It is therefore advised not to damage or remove the means which are necessary for the identification of the product.
---	--

The identification means are the plasticized plate on which you can find all data you should mention to the builder in case of need.

This plate is the only one recognized by the builder as a means of identification of the product.

**1.2 LOCATION OF THE STICKERS**

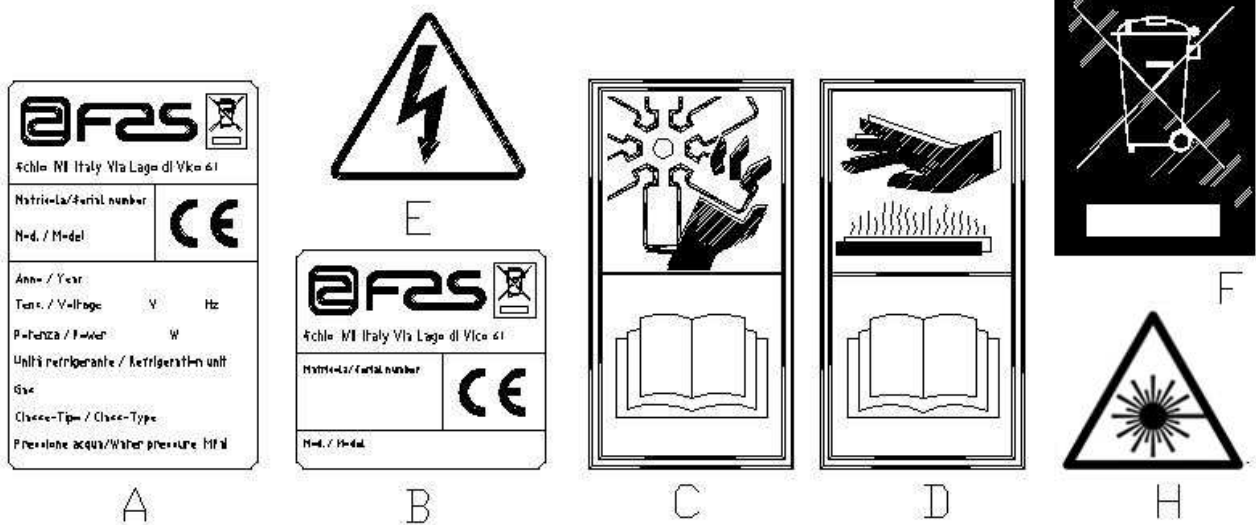



A	Complete identification plate
B	Identification plate
C	Safety sticker indicating danger from rotating parts
D	Safety sticker indicating surfaces at high temperatures
E	Safety sticker indicating voltage supplied
F	Disposal in compliance with EU 2002/96/CE standards, according to the implementation of the Directive into the national law.
H	(LED LIGHTING) LASER RADIATION - DO NOT STARE INTO BEAM - CLASS 2 LASER PRODUCT

The complete identification plate "A", which states all the machine data, is located inside the cabinet (see diagram below). If there are any engraved details on the side of the cabinet, plate "B" is affixed to the rear of the cabinet, in the top right corner.

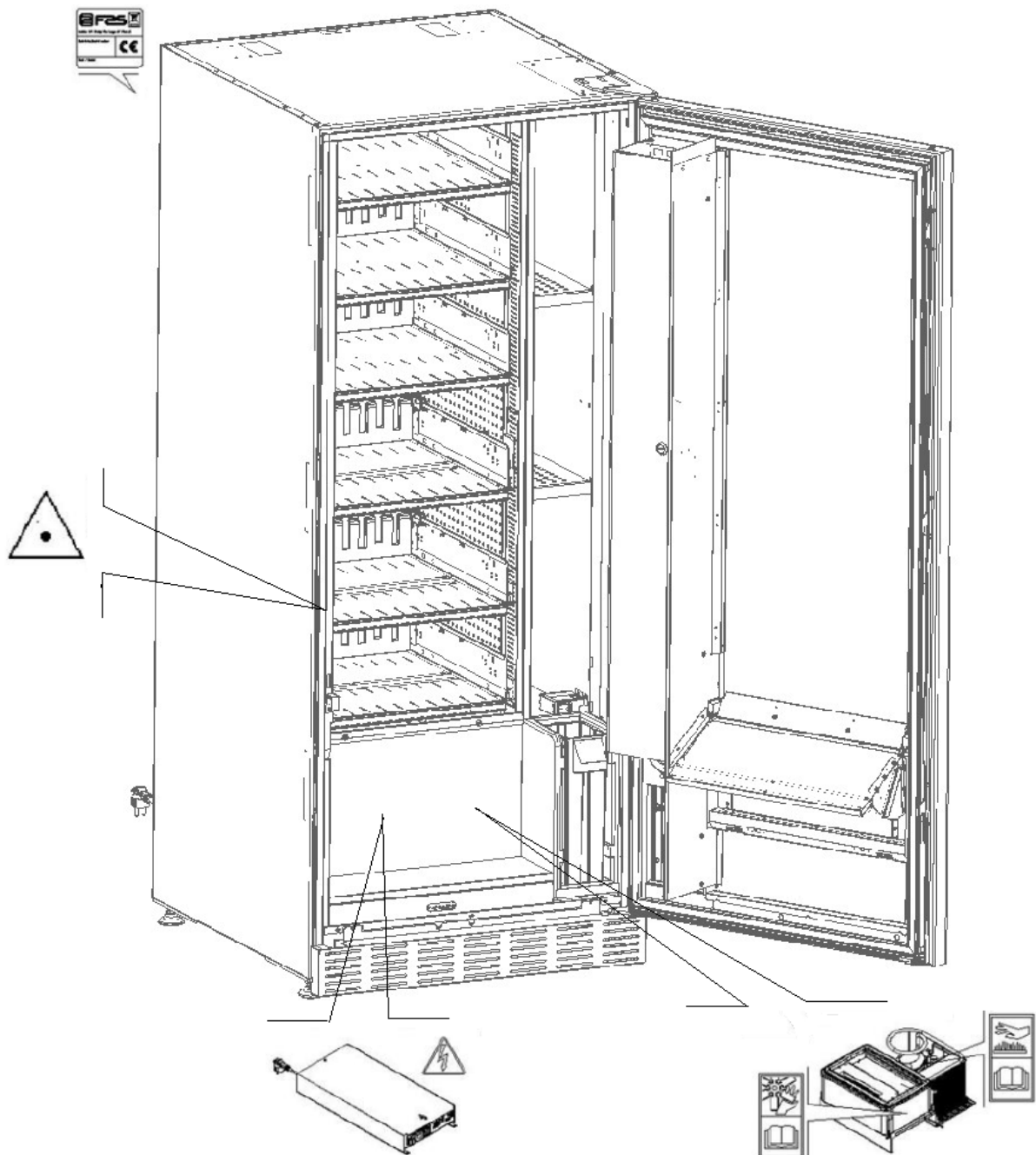
Furthermore, the serial number is also printed on the most important element of the machine (fans, compressor cards, etc...).







### 1.3 SAFETY

	<p>This appliance is not intended for use by persons (including children) with reduced physical, sensory or mental capabilities, or lack of experience and knowledge, unless they have been given supervision or instruction concerning use of the appliance by a person responsible for their safety. Children should be supervised to ensure that they do not play with the appliance.</p>
	<p>The use of accessories or components that are not original, endangers the safety of the machine. Fas declines all responsibilities because of the use of parts or accessories that are not original and is not accountable for whatever damages, direct or in direct, should result from such improper use. The variety of similar products that may be made available on the market, prevents FAS from a possible check on these components. Warning: the use of components and spare parts that are not original, may void the entire warranty on the machine.</p>
	<p><b>The vending machine construction and analysis relevant to safety issues refer to the requirements in force.</b>  <b>The power cable is of the type with an inseparable plug. The replacement of the connection cable must only be made by qualified personnel.</b>  <b>Any interventions other than routine maintenance procedures must be carried out with the plug of the power supply disconnected.</b></p> <p>It is obligatory to wear suitable clothing as stipulated in this manual and by the ruling in force in the country in which the machine is used; avoid wearing baggy or loose clothing, belts, rings and chains; long hair must be kept under a suitable cap.</p> <p>It is strictly prohibited to operate the machine with the fixed and/or mobile protections disassembled or with the safety devices switched off.</p> <p>It is strictly prohibited to remove or tamper with the safety devices.</p> <p>Do not perform machine maintenance operations or adjustments of any kind without first having read and familiarised yourself with the contents of this manual.</p> <p>Adjustment carried out with reduced safety protections or with some switched off must be performed by one person only: During the adjustments, access to the machine by non-authorized personnel must be prohibited. If possible keep only one protection open at a time.</p> <p>After having performed adjustments or maintenance operations with reduced safety protections, the machine must be restored as soon as possible to its original conditions with all the protections active.</p> <p>Comply rigidly with the periodical maintenance operations described in this manual to ensure safe working conditions and to maintain machine efficiency.</p> <p>Keep the safety labels in good condition and learn their significance: these are necessary for preventing accidents; if the labels are damaged, lost or belong to replaced parts, they must be replaced with other original labels which can be requested from the Manufacturer. Position new labels in the exact positions indicated in this manual.</p> <p><b>Remember that an alert operator in good mental-physical conditions is the best assurance against accidents.</b></p>

### 1.4 EMERGENCY SITUATIONS

	<p><b>In the event of fire, do not direct jets of water against the machine as this could cause short-circuiting and result in accidents, even fatal, for persons nearby.</b></p>
---	---

## 1.5 CONSULTATION GUIDE

SYMBOL	MEANING	COMMENT
	DANGER	Indicates a danger, even mortal, for the User.
	WARNING	Indicates a warning or notes on key functions or useful information. Pay careful attention to those parts of the text indicated by this symbol. The maintenance personnel are requested to take a measurement value, check a signal, check the correct position of any machine element, etc. prior to performing a determined command or operation.
	ROUTINE MAINTENANCE	<i>By routine maintenance, it is intended:</i> the reloading operations, setting the control parameters, emptying out the coins, and the cleaning operations in the areas in contact with the food products.
	EXTRAORDINARY MAINTENANCE	<i>By extraordinary maintenance, it is intended:</i> the more complex maintenance operations (mechanical, electrical, etc.) in particular situations, or those agreed with the user which are not considered ordinary maintenance.
	RECYCLING	Obligation to dispose of the materials respecting the environment.



Pay particular attention to those parts of the text which are written in bold type, with larger letters or underlined as these are used to highlight particularly important operations or information.

The enclosed wiring diagrams are intended for use exclusively by specialised technical personnel authorised by the manufacturer to carry out extraordinary maintenance operations and checks.

	<b>It is strictly prohibited to use the wiring diagrams to modify the machine.</b>
---	--

Throughout the manual, when referring to the machine, the terms "at the front" or "front" indicate the door side while the terms "at the back" or "rear" indicate the other side; the terms "right" and "left" refer to the operator facing the front of the machine.

For each operation to be carried out on the machine, a level of expertise (see below) is given to indicate the persons qualified to perform the operation concerned.

<b>Final user</b>	Person without specific expertise able to perform the operations of purchasing and retrieving the product only by using the controls displayed on the machine or by following the instructions given on the display.
<b>Ordinary maintenance operator</b>	Person capable of carrying out the operations in the above point and, in addition, of operating on the machine following the instructions in this manual marked with the symbol  .
<b>Extraordinary maintenance operator</b>	Person capable of carrying out the operations in the above points and, in addition, of operating on the machine following the instructions in this manual marked with the symbols   . In each case, the specialised technicians must also be capable of operating with the protections disabled and therefore in reduced safety conditions. Any operations to be carried out with the parts of the machine in movement and/or on live equipment must only be performed in exceptional cases and once the impossibility of operating in suitable safety conditions has been established. Access to these areas should be permitted only to persons with a practical knowledge and experience of the machine, particularly in matters of safety and hygiene.

The operations described in this manual relative to each phase of the life cycle of the machine have been carefully analysed by the manufacturer. The number of operators and the level of expertise requested are therefore the most suitable for best performing each specific operation.





Failure to respect the number of personnel or the level of expertise specified can endanger the safety of the persons involved or those found in the vicinity of the machine.

## 2 USE OF THE VENDING MACHINE FOR THE SALE OF FOOD PRODUCTS

	<p><b>WARNING:</b>  <b>To determine and to set the conservation temperatures of the food products, comply with the instructions provided by the producer and by the relative laws in force.</b>  <b>These operations must be assigned to adequately qualified personnel as defined by the responsible of the equipment.</b></p>
---	---

The vending machine can be used for the sale of food products.

	<p>Food products must be dispensed by the vending machine in hermetically sealed packages.          Comply rigidly with the producer's instructions regarding the expiry date of each product and the conservation temperature.          The vending machine should be considered equipment suitable for maintaining the temperature of the products and <b>NOT</b> for cooling them.          For fresh and/or perishable food products and, nevertheless, in all cases provided for by the ruling laws, it is necessary:</p> <p>to set the internal temperature of the vending machine in accordance with the laws in force;          during transportation to the vending machine, to maintain the products at the temperatures provided for by the laws in force.</p>
---	---

	<p>This vending machine is equipped with a "refrigeration safety device" in accordance with the standards relevant to the preservation of fresh food in force in various countries which permits these products to be maintained in the conditions specified in the manual as long as these products are introduced at the correct temperature for their preservation as set forth in these standards.          The non-observance of this regulation could activate the "refrigeration safety device".</p>
---	---

Some **examples** of food products that can be sold include:

- sweets, hazelnuts, chewing gum and similar sweets
- cookies, crackers and similar oven-baked products
- foods with pH level of 4.6 or less or with a water activity value (Aw) at 25°C of 0.85 or less
- foodstuffs maintained at a temperature of 5°C or lower for a period of time specified by the producer, but not more than 5 days
- foodstuffs packaged in hermetically sealed containers
- foodstuffs that have been treated to prevent deterioration

	<p><b>CAUTION:</b>  <b>The "T.A." (ambient temperature) version of the vending machine without the refrigeration unit, IS NOT intended for sale of foodstuffs.</b></p>
---	--

### 3 TECHNICAL DATA

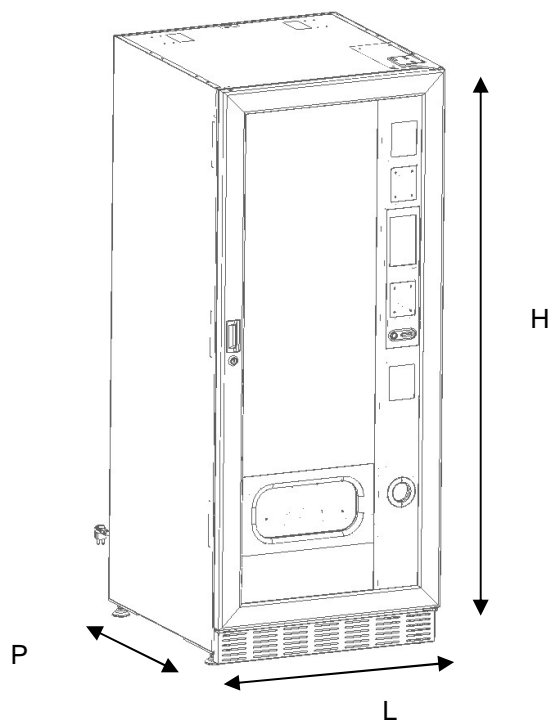

Height	H = 1830 mm
Width	L = 750 mm
Depth	P = 790 mm
Weight (without packing)	239 kg
Rated Voltage	see identification plate
Rated power	see identification plate
Ambient working conditions (limit)	Max environmental temperature 32°C Min environmental temperature 3°C Relative humidity 65% max
Refrigeration system	Compression - class N Ventilated evaporator - Cyclic defrosting
Vending system	FIFO
Delivery door	1
Max. weight per drawer	15 kg Evenly distributed 30 kg Evenly distributed (reinforced guides)
Weighted sound pressure level "A"	less than 70 dB
Refrigeration unit rated pressure at 32°C	15 bar

## SPIRALI 1T

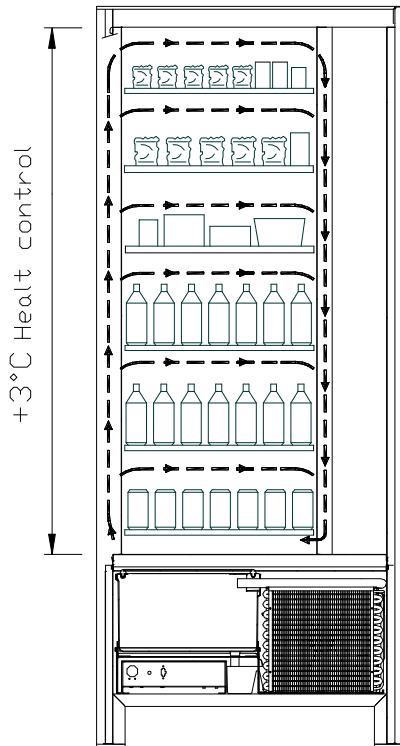

- All the drawers can be set at a temperature of +3°C to ensure good preservation of foodstuffs which are perishable at higher temperatures. In this area, in accordance with the "HACCP" (hazard analysis and critical control points) standard, a control device, called "refrigeration unit safety device", prevents the sale of products if the temperature which can deteriorate the product is exceeded.

**SPIRALI 2T** with an electronic system make it possible to have two areas with different temperatures, specifically:

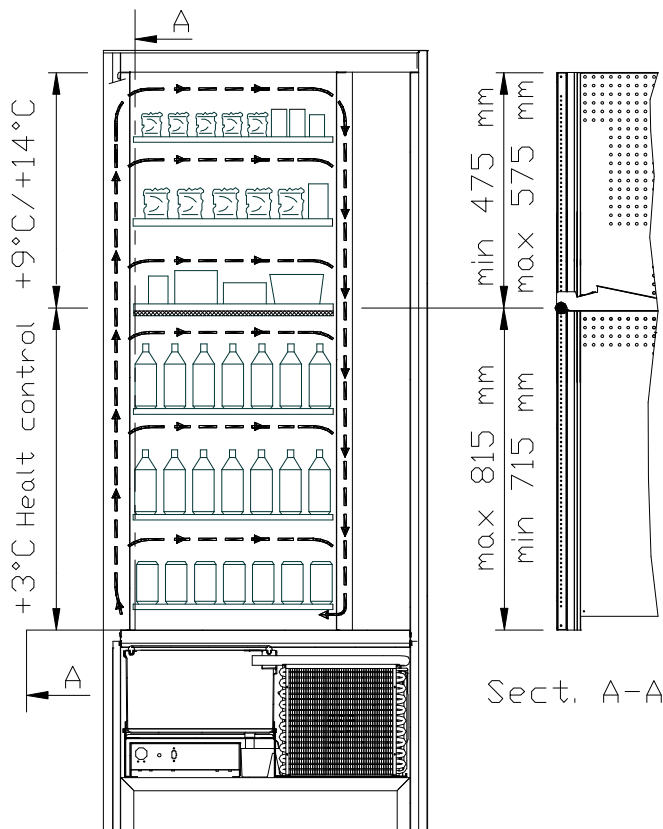

- **top drawer area** where the temperature is stratified from +9°C to +14°C; ideal for shelf-stable products.
- **bottom drawer area** where the temperature can be set at +3°C for a good preservation of perishable food substances which would not otherwise resist higher temperatures. In this area, in accordance with the "HACCP" (hazard analysis and critical control points) standard, a control device, called "refrigeration unit safety device", prevents the sale of products if the temperature which can deteriorate the product is exceeded.

The two areas are isolated from each other by an insulating panel.

**SPIRALI 3T** (each product stored at the optimal temperature).

SPIRALI FASTER 3T with an electronic system make it possible to have three areas with different temperatures, specifically:

- **top drawer area** where the temperature is approx.  $+10^{\circ}\text{C}$  which is ideal for shelf-stable products.
- **middle drawer area** where the temperature can be set at  $+3^{\circ}\text{C}$  for a good preservation of perishable food substances which would not otherwise resist higher temperatures. In this area, in accordance with the "HACCP" (hazard analysis and critical control points) standard, a control device, called " refrigeration unit safety device", prevents the sale of products if the temperature which can deteriorate the product is exceeded.
- **bottom drawer area** where the temperature is approx.  $+6^{\circ}\text{C}$  which is ideal for beverages and/or shelf-stable products.

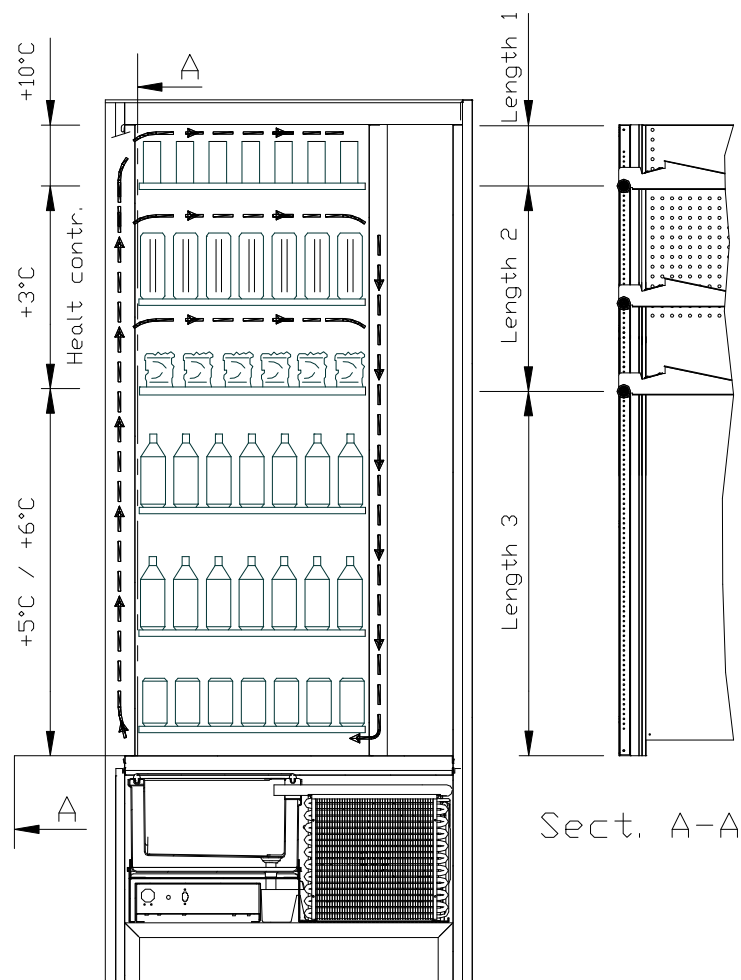

To guarantee the correct operation of the vending machine do not change the drawers from their original positions.

#### 4 DOOR PARTS

- 1 **Display:** The total of the coins inserted in the slot, the selection reference, the price of the selection and all the operating messages appear on the display. If there is a problem with the vending machine the number of the current alarm appears on the display.
- 2 **Coin return button:** this push button is used to release any coins jammed in the coin mechanism and return them to the coin return cup.
- 3 **Coin slot:** the customer inserts the credit required to purchase the product in this slot.
- 4 **Delivery door:** is used by the customer to collect the purchased product.
- 5 **Coin return cup:** is located on the lower part of the machine; the customer collects change from this cup.
- 6 **Door lock.**
- 7 **Leg cover**

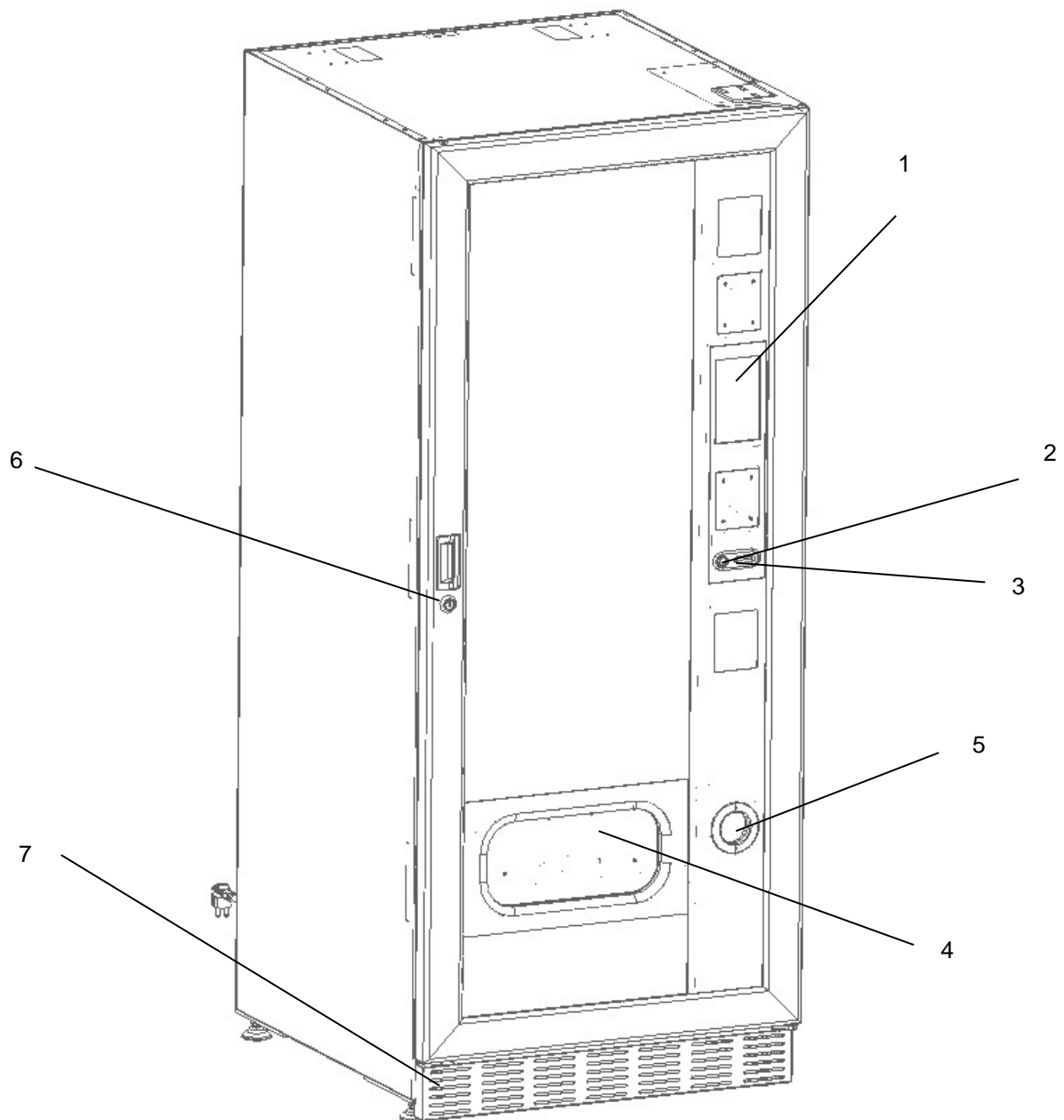

fig. 1

## 5 INTERNAL PARTS

- 1 **Main board:** is situated inside the coin mechanism box and manages the various functions of the vending machine.
- 2 **Refrigeration unit:** is installed at the bottom of the cabinet, behind the collection pocket; it keeps the internal temperature of the vending machine at the set value.
- 3 **Electric panel:** All the electrical connections, the power boards and the fuses are housed in the electric panel which is located in the lower part of the cabinet, behind the collection pocket.
- 4 **Door micro:** sends a "door open" signal to the board.
- 5 **Coin box**
- 6 **TRAY DISPLAY BAR** a back-lit bar which clearly shows the price and selection number in correspondence with the product. (if present)

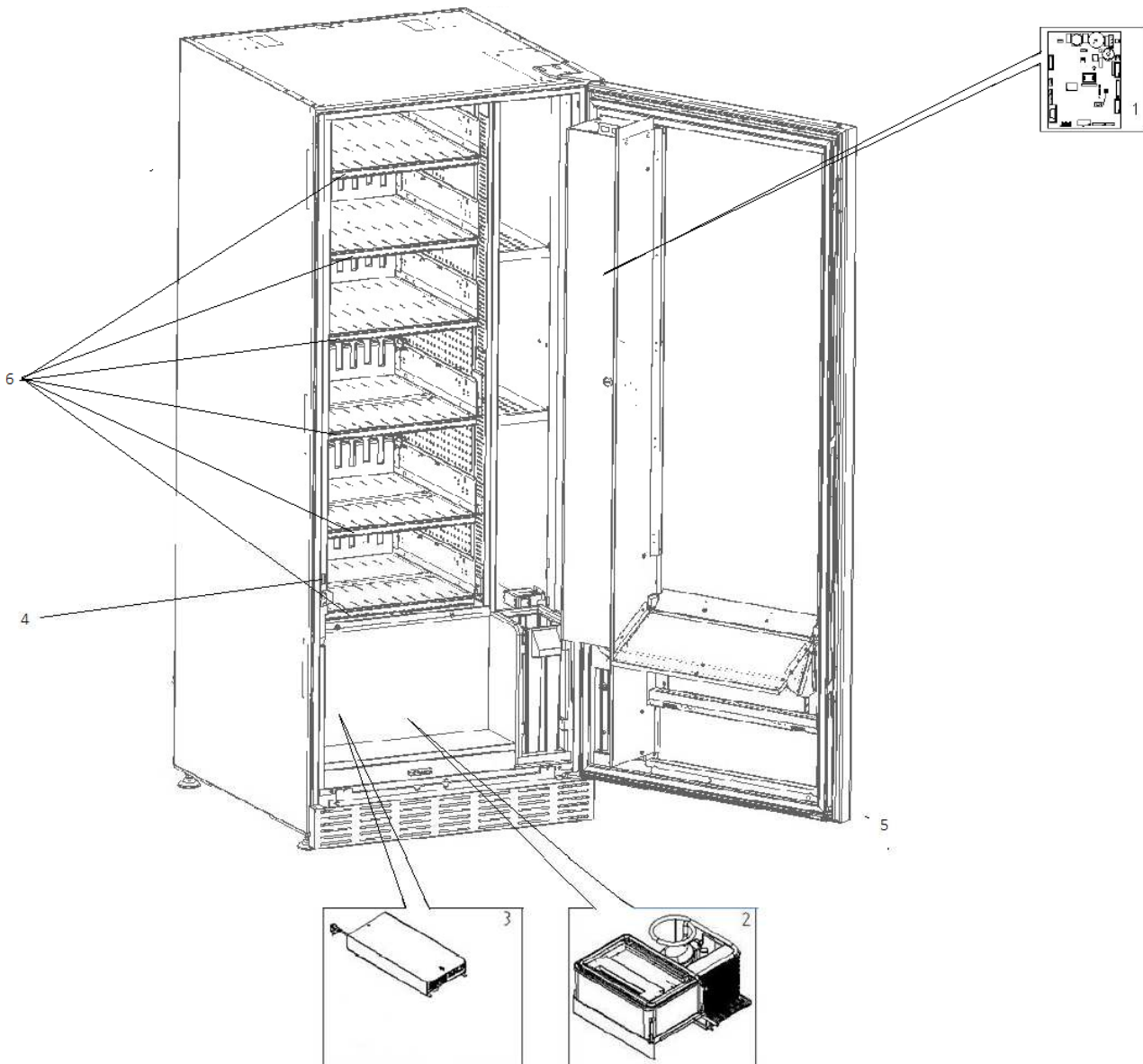

fig. 2

## 6 TRANSPORT, STORAGE, UNPACKING PROCEDURE



**Examine the machine both inside and outside and notify the carrier immediately of any damage.**

### 6.1 TRANSPORT AND STORAGE

In order not to cause damages to the distributor, the loading and unloading manoeuvring have to be performed with particular care.

The loading/unloading manoeuvres must be carried out by lifting the machine with a lifting truck, either motor-driven or manual, and by positioning the forks in the area under the pallet.

To move the machine over short distances, for example inside a premises or office, the pallet need not be used. Proceed however with maximum caution to prevent damaging the machine. It is always **prohibited**:

- To lie the machine down;
- To drag the distributor with ropes or similar;
- To lift the distributor from the sides;
- To lift the distributor with any sling or rope;
- To shake the distributor and its packaging.



**It is strongly advisable never to lay the vending machine on its side so as to ensure that the oil in the compressor does not leak from its seat. If it does, it would no longer be possible to guarantee the correct lubrication of the compressor itself and could lead to breakdown when starting up.**  
**In the event that the vending machine is laid flat, place it in an environment with a temperature no less than 18°C and wait at least 2 hours before setting the machine at work.**

As to the storage of the machines, it is appropriate that the environment of conservation is very dry with temperatures between 0° to +40° C.

Cover the machine after having positioned it in a protected environment and anchor it to prevent it from moving and to avoid accidental knocks. It **is important** not to put one packed machine on the other and to maintain the vertical position shown by the arrows on the packaging itself.

### 6.2 UNPACKING PROCEDURE

The packing material must be removed carefully to avoid damaging the machine. Inspect inside and outside the cabinet for any damage. Do not destroy the packing material until the manufacturer's representative has examined it.



**Remember to remove packing materials or equipment inside the vending machine which could affect the correct function of the machine.**

To remove the machine from the pallet, simply loosen the 4 hexagonal-head screws (2 at the back of the distributor and 2 at the front) which secure the machine base to the pallet and which are reached by opening the door.

To ensure correct circulation of air in the refrigeration unit, re-install the rear brackets which secure the vending machine to the pallet, upside down.



**The packing materials must be disposed of respecting the environment and the laws in force.**



**When lifting the vending machine, ensure that the supporting feet are removed from the pallet.**

**6.3 INSTALLATION** 

The vending machine must be installed on a surface (floor, intermediate floor) of suitable bearing capacity.

	The appliance is not suitable for external installation as it must not be exposed to direct sunlight or be installed where water jets may be used. The appliance is suitable for installation in locations where the ambient temperature ranges between 3°C and 32°C.
---	---

Check that the capacity of the plant is suitable for the vending machine's maximum power specified on the data plate. If in doubt contact professionally qualified personnel. Such personnel should also verify that the section of the plant cables are suitable for the power absorbed by the vending machine.

	The appliance must be connected to a power supply mains featuring earthing which complies with current legislation. The manufacturer recommends providing an electric power supply mains for the vending machine which is equipped with a disconnecting device having a contact opening of at least 3 mm. Ensure that the plug is accessible after installation. It is strictly forbidden to use extension cords, adaptors or multiple jacks.
---	---

	<p style="text-align: center;"><b>The following instructions are valid only to the United Kingdom</b></p> <p style="text-align: center;">The wires in the cable are coloured coded as follows:  <b>GREEN AND YELLOW - EARTH ---- BLUE - NEUTRAL ---- BROWN - LIVE</b></p> <p>As the colour of the wires in the cable of this equipment may not correspond to the colour marking in the terminals of your socket, proceed as follows:-                  The GREEN and YELLOW wire must be connected to the socket terminal marked with the letter E or with the GREEN or GREEN and YELLOW earth symbol. The BLUE wire must be connected to the socket terminal marked with the letter N or coloured BLACK or BLUE. The BROWN wire must be connected to the socket terminal marked with the letter L or coloured RED or BROWN.</p>
---	--

	<b>The manufacturer cannot be held responsible for damages caused by the failure to observe the precautions given above.</b>
--	--

- Once connections have been made, the vending machine must be placed near to a wall so that its back has a minimum distance of 7 cm from the wall in order to allow a regular ventilation.
- After having positioned the machine, adjust the four adjustable feet so that the machine is perfectly horizontal; all the feet must be in contact with the floor.
- Mount the front leg cover.
- Check both the front leg cover and the mesh screens behind and under the refrigeration unit to ensure that they are always clean and not blocked in any way.

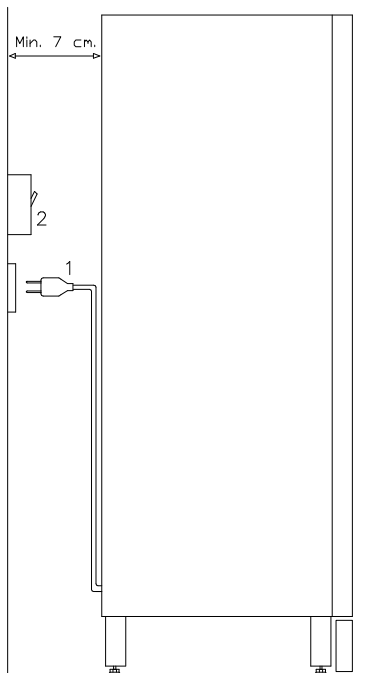

**Description of connections:**

- 1 "Schuko" plug
- 2 Differential magneto-thermal switch

- To switch on the machine, follow the instructions below. To connect the wiring cable. If the message "MEMORY CLEARED" appears on the display, press the button on the main board inside the box of the coin dispensing mechanism to initialize the memory. The message "DOOR OPEN" appears on the display. The vending machine will automatically start a self-test. If no errors are identified, the machine is ready to use.
- Program the machine (see Section "PROGRAMMING"), set the REFRIGERATION PARAMETERS (see relevant paragraph) in accordance with the food products loaded into the automatic vending machine and set the prices.
- If the machine is supplied with change-giving mechanism, insert the corresponding coins in the change-giving tubes.
- Load the machine with products (see paragraph Loading the products).

#### 6.4 WARNINGS FOR THE INSTALLATION

**The machine is sold without payment system.** Therefore whatever default to the machine or damages to person or things due to an incorrect installation, use or similar caused by the payment system will be only exclusively charged to those who have carried out the installation of the machine.

#### 6.5 PAYMENT SYSTEM CONNECTION

**The coin mechanism must be connected and disconnected with the machine switched off.**

The connectors required to connect the coin mechanism are located next to the main board. The vending machine is set up for payment systems with EXECUTIVE, MDB and BDV protocols.

- Fasten the coin mechanism on the support between the two pins.
- Connect the coin mechanism connectors to the machine.
- Adjust the coin chute on the coin mechanism opening
- Adjust the coin return button leverage

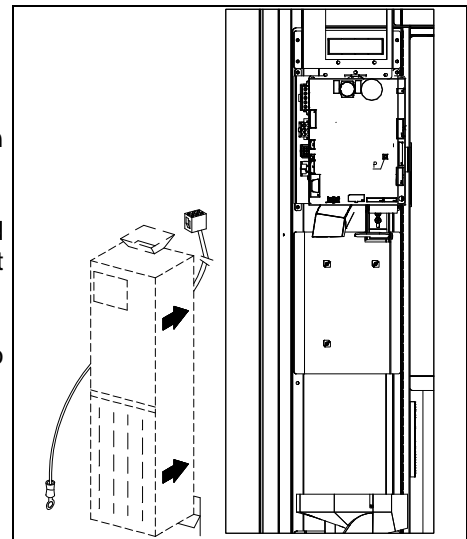

### 7 WARNINGS FOR THE DEMOLITION OF THE MACHINE

If the machine is disassembled in order to be definitively demolished, it is obligatory to follow the rules in force regarding the protection of the environment. All ferrous, plastic or similar materials should be taken to the authorized depots. Particular care should be given to:



Whichever type of **gases** (see identification plate) present in the refrigeration unit should be recovered with suitable equipment by specialized firms.

**Insulation materials** should be recovered by specialized firms.

Should you have any queries, you are recommended to contact competent local refuse disposal authorities.

## 8 OPERATION ON THE MACHINE

### 8.1 PRODUCT LOADING PROCEDURE FOOD ZONE

Once the installation procedure and the programming of the machine have been done, proceed as follows:

- 1) Open the door.
- 2) Pull-out one drawer at a time, by holding it on the bottom and pulling outwards until you reach the stop point. The drawer will tilt downwards to facilitate loading it.
- 3) Start the loading from front to rear and make sure that all spaces are loaded. The bottom of the product should be placed on the base of the division right above the spiral, with label turned to the window so that it is recognizable by the customer. All products have to be easily placed in the spirals; do not introduce bigger objects. Spirals can have different pitches and therefore you should choose the spiral suitable for the product you want to vend or vice-versa choose the product according to the spirals you have.
- 4) After having loaded all drawers, make sure that they turn to position "STANDBY". Each spiral can be turned each time of 45°. Most of the products can be sold without troubles when the spiral end is positioned at hour 6. For brik products adjust the end 90° in advance.

**NOTE:** Products in bags or boxes must be correctly placed. The sealed edge of the bag can slip under the spiral wire not allowing the fall of the bag. It is recommended to fold the edge forward and upward before inserting the bag in the space of the spiral. Products like cakes, biscuits, "handle with care" objects, etc., should be placed in the lower drawers so that they will not be damaged falling.

#### 8.1.1 GUIDELINES FOR LOADING PRODUCTS

Check the TECHNICAL CHARACTERISTICS chapter to identify which configuration your automatic vending machine corresponds to, in order to identify the exact area controlled by the "refrigeration unit safety device". When the machine is switched on for the first time, wait approximately 12 hours for the machine to reach the operating temperature. In any case, check that the internal part of the machine has dropped below 4°C before placing the refrigerated products.

If the "refrigeration unit safety device" is tripped, the products in the selections that are out of order must be eliminated; also in this case, when the machine is switched back on again, wait for the machine to reach the operating temperature before placing the new refrigerated products inside it.

To remain within the safety limits for the refrigerated products the total door-open time must be no more than 15 minutes. Consequently, all operations must be carried out in as short a time as possible.

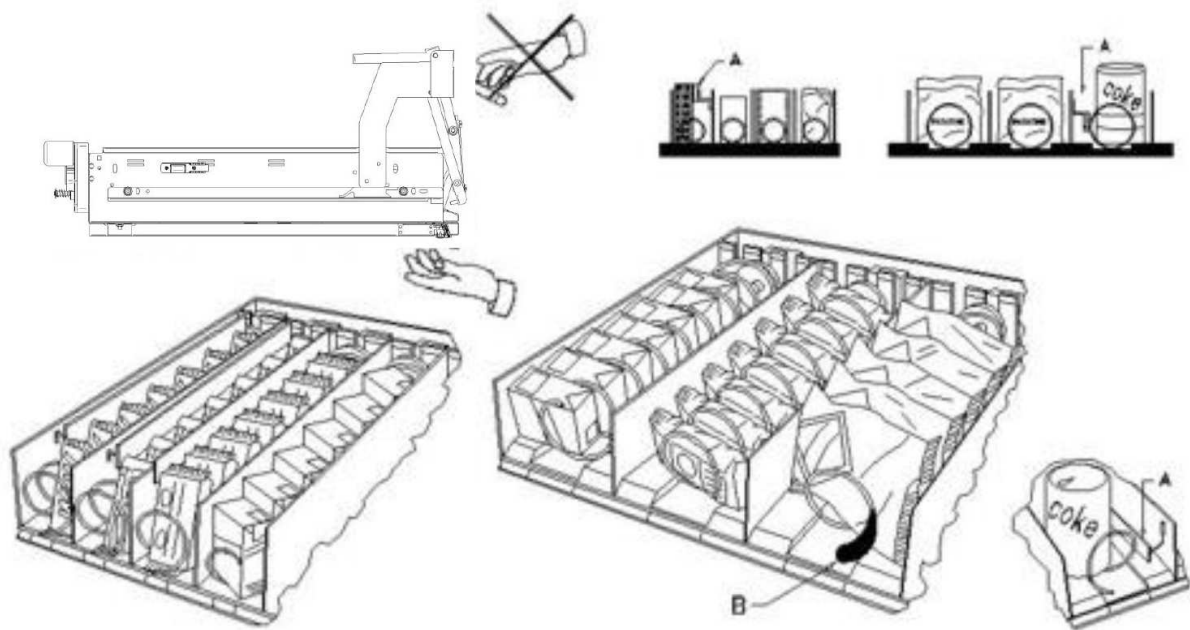

fig. 3

## 8.2 SPACER FOR PRODUCTS ON FOOD ZONE (fig. 3)

Spacers -A- should be used when "narrow" products are loaded.

Place them so that they push the product freely against the right side of the division and the product stands straight.

To settle the spacer, pull forwards to narrow the space, pull backwards to widen the space. Leave 3 mm between spacer and product.

## 8.3 PRODUCT EXPELLER (fig. 3)

The expeller -B- can be used when there are products in sacks like chips or others. The expeller will help them coming out of the spiral. It is hooked up at the end of the spiral and acts as an additional part of the product to vend pushing it out of the drawer.

## 8.4 VENDING A PRODUCT

After loading the machine, setting the selling prices for each product, positioning the price labels, checking that the drawers have been turned in selling position, the machine is ready to vend.

- 1) Insert enough money to buy the product.
- 2) Dial on the panel the combination corresponding to the chosen product.
- 3) Take the product from the delivery door.





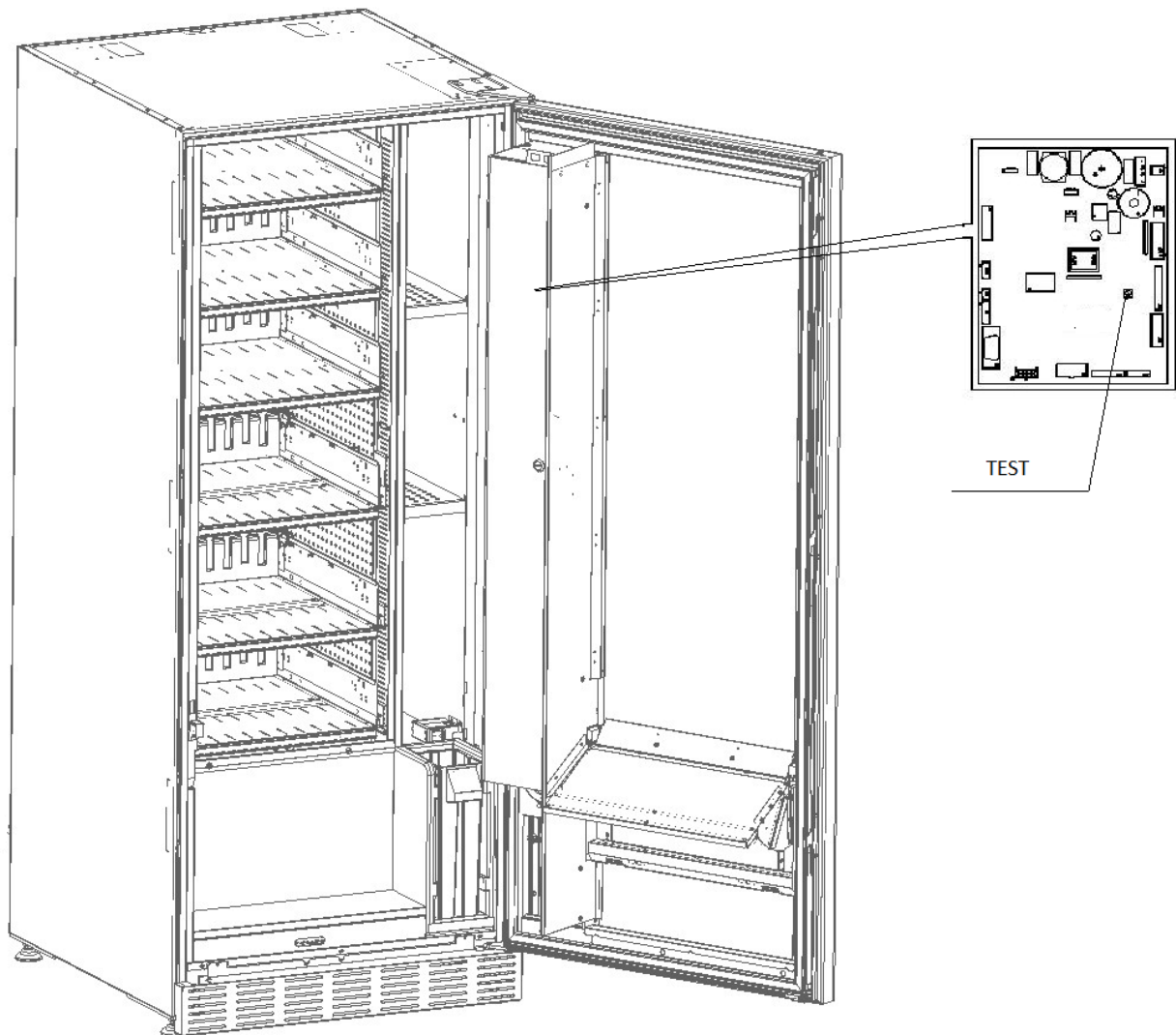

## 9 FUNCTION/PROGRAMMING KEYBOARD

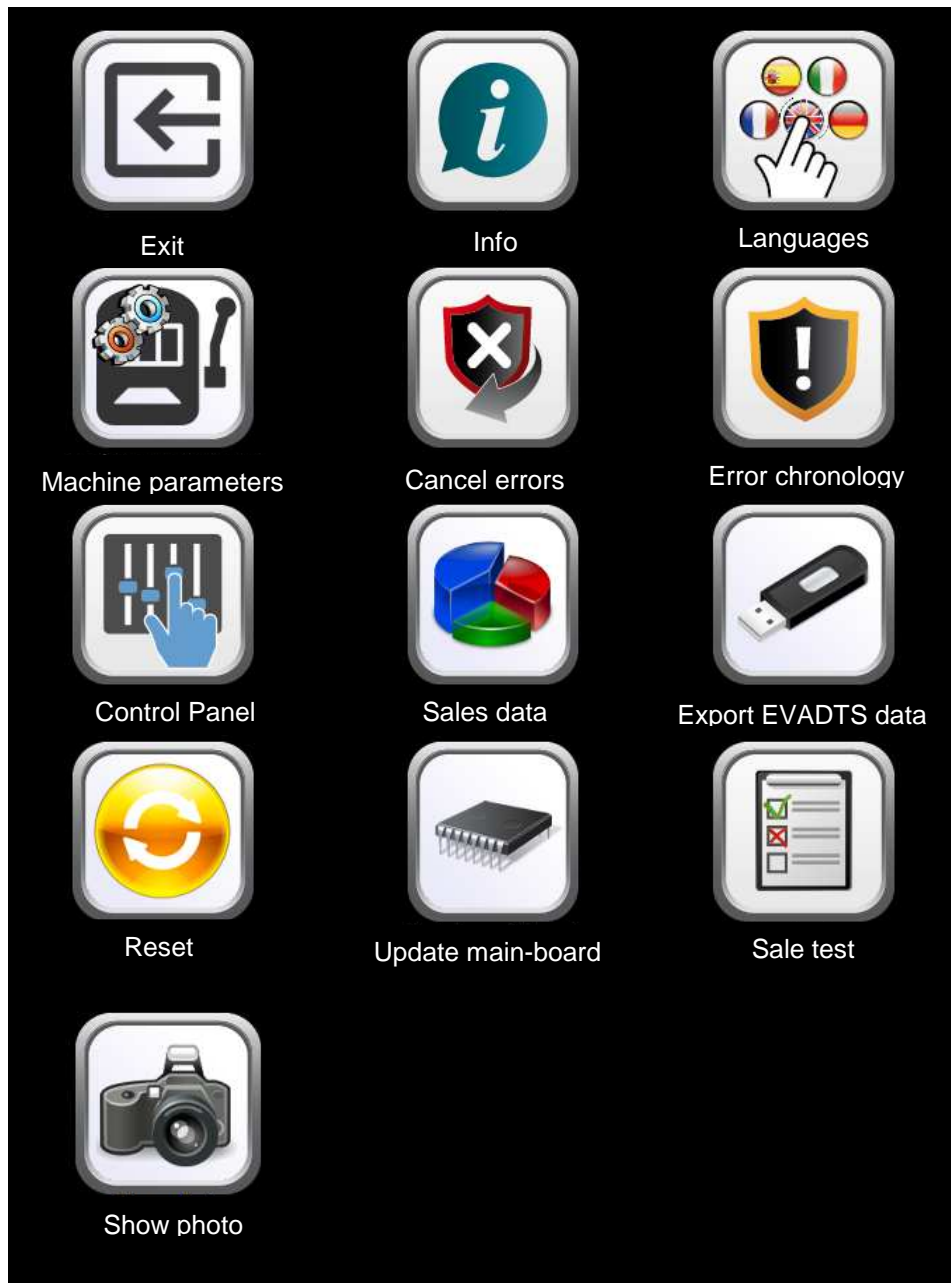





Once the installation procedure is terminated, open the door and hold down the "TEST" button on the main board for approx. 3 sec., until a buzzer emits a prolonged sound. This indicates that you have entered programming mode



On entering programming mode, the following screen appears:



	Exit programming mode
	Display all firmware and software versions.
	Select the language for the descriptions in the programming menu and machine configuration
	Enter the sub-menu to set various machine parameters
	Cancel blocking and active errors
	Display and cancel error chronology

	Enter the sub-menu to set the logic interface, multimedia files and engine updates
	View sales data
	Export EVA-DTS data
	Reset the machine
	Update main-board software
	Access to sales test and display current and operative selections
	Allows you to view the photo of the machine configuration previously uploaded using the telemetry site



9.1 MACHINE PARAMETERS



Exit

General enables

Photocells

Refrigeration unit

Payment systems











Timer

Drawer display

Managing selections

Cloning

Audit

	Exit and return to previous screen
	Set currency and discount mode. Set LED switch-off on opening the door and reduce standby brightness; Display stroke counter and enable oven column management.
	Configure the photocells
	Set all parameters relating to refrigeration unit operation
	Access to the payment system programming sub-menu
	Set the weekly timer
	Configure the drawer displays
	Enter the sub-menu for selection management: prices, photocells, messages, inhibits.
	Import and export machine configuration
	Allows to download EVA-DTS data by dialoging with external systems (IRDA, etc)



### 9.1.1 GENERAL ENABLES

**Currency:** select the desired currency

**Discount mode:** The following discount types are possible depending on the option chosen in the drop-down menu:

- no discount.
- discount in certain time slots
- discount on purchases with key/credit card (only possible in MDB mode).
- discount for time slots and purchases with key /credit card (only possible in MDB mode).



**N.B.** To apply discount by time slots, the time slots required in the weekly timer must be defined. For machines with the cashless system this command makes it possible to apply different price tables. The selection of the table to be applied at the time of sale occurs automatically through the communication

protocol between machine and reader (only possible for MDB cashless systems which are provided with this option).

**Buzzer enable:** tick the box to enable operation of the buzzer during machine operation.

**Reduce standby lighting:** tick this box to reduce brightness during energy-saving slots (see Weekly Timer



sub-menu ). If this option is disabled, the LEDs are completely switched off.

**Switch off lighting when door is open:** Enable/disable the LED off with door open option

**Pocket lighting always ON:** It is then possible to set the lighting of the collection drawer to always on or always off when no products are being distributed.

The system then asks you to set the **drawer illumination time**, i.e. the period in which the collection point LEDs flash after the product has dropped. Setting range: 5 sec. to 90 sec. - default 30 sec.

**Enable internal temperature and evaporator temperature display:** by flagging this box, both the internal temperature of the vending machine and the evaporator temperature will appear on the main screen in the STAND BY status

**Microwave module management enable:** enable/disable microwave oven column operation.

**Enable slave:** this command enables the master/slave connection. It is possible to connect one slave snack



machine. Once the box has been flagged in the main menu screen, the **Slave programming** icon will appear which allows access to the various settings of the slave machine connected.



9.1.2 PHOTOCELLS



This screen is used to enable photocells by ticking the appropriate box. This flag should only be included if the system is equipped with photocells.



If the box is flagged (photocells enabled), it will be possible to switch on, through the **Photocells**



icon under the **Selection Management** menu any inhibition of this function for the desired selections (delivery without photocell control).

**Hysteresis:** this parameter acts on the sensitivity of the reading of the system. The lower the value set in this parameter, the higher the sensitivity of the system. The value can vary from a minimum of 5 to a maximum of 30.

**Options:** the selection made in this drop-down menu determines how the machine will react if the product is not delivered.

Possible settings are as follows:

- **Select another product:** Possibility of making another selection; in this the machine must be set to multi-sale (for an executive protocol payment system, multi-sale must also be set in the payment



system). To set multi-sale mode for the machine, use the **Type** icon located in the **Payment systems** sub-menu to access

- **Automatic credit delivery:** in this case, the machine must be set to single-sale be set (for an executive protocol payment system, single-sale must also be set in the payment system).
- **Quarter turn:** if the product is not delivered the spiral completes a further 1/4 turn and if the product has still not been delivered then the machine reverts to one of the preceding two options depending on the single or multi-sale parameter that has been set.
  - *For this purpose, once this mode has been set, the option is disabled by default for all selections.*



In order to enable the single spiral option, select the **Selection management** icon and



then the **Photocells** icon. The option is not applicable to 1/2 turn spirals. If the payment system uses an Executive protocol, the single/multi-sale must also be set in the payment system. Alternatively, it is possible to enable/disable the function for each drawer or directly for all selections.

- **Multistep** (multiple partial rotations): if the product is not delivered, the spiral will execute a further 1/8 turn and this will be repeated 4 times if the product is not delivered; on the fifth attempt, the spiral will complete the turn and a product delivery check will be performed, after which one of the options **Select another product** or **Automatic credit delivery** will be triggered depending on whether the single or multi-sale parameter has been set. Also in this case, the function must be enabled for each selection, drawer or total (see previous point).

The system then makes it possible to set the "empty" option which, if enabled, blocks the selection until the next opening of the main door, in the event of failure to deliver the product.

The system then asks you to enter the options relevant to the PHOTOCCELL SAFETY:

enabling this feature involves entering a number of products within a time window (in minutes). If within the programmed time interval a number of non-readings occurs that is equal to the number of programmed products, the photocells are disabled. The active event is signalled on the display when the door is opened



and is also recorded under Error code 39. The photocell reset can be programmed in manual mode or automatically by ticking the **Auto-reset** box. In automatic mode (box ticked), after 15 minutes the system attempts to reset the function.



**Calibration:** This command is for checking that the photocells are working properly.

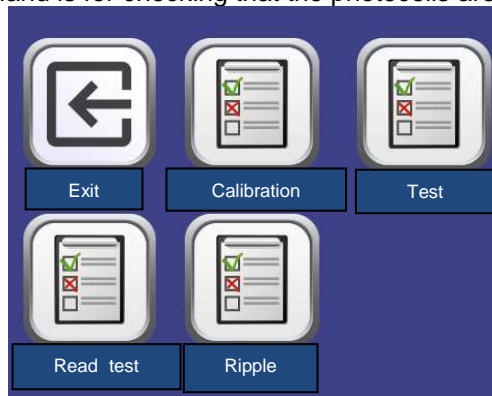

When the type of test to run has been selected, a test procedure is started automatically; the result is displayed on completion.. If there is a problem with the functioning, a second value appears on the display which refers to the problem.

**Calibration:** starts the photocell calibration procedure by optimizing the light emitted by photodiodes

**Test:** verifies calibration

**Read test:** performs a physical read test

**Ripple:** this procedure provides the difference between maximum and minimum emitted light readings. This value must be less than the hysteresis value

*N.B.: With SPIRALI SLAVE connection enabled (see “Slave enable” below the menu*



**General**

**Enables** ), you can access the same parameters for the SLAVE machine using the **programming** icon that appears in the main menu



**Slave**



### 9.1.3 REFRIGERATION UNIT

Exit

Internal temperature

10

Defrost termination temperature

11

Defrost interval

12

Refrigerator safety action delay

13

Refrigerator safety temperature

14

Drawer safety 1

Drawer safety 2

Drawer safety 3

Drawer safety 4

Drawer safety 5

Drawer safety 6

Drawer safety 7

**Internal temperature:** sets the lower internal cabinet temperature of the machine, i.e. the temperature below which the compressor is turned off. The pre-set value is +3°C. This value can be varied between +2 to +25°C.

**Defrost termination temperature:** every time the compressor pauses, the temperature of the evaporator is controlled by the evaporator feeler. This command allows the evaporator temperature to be set, above which, after dripping, the compressor can restart operating; this is to ensure complete defrosting of the evaporator itself. The command is pre-set at 3°C and can vary between 3°C and 12°C.

**Defrost interval:** set the defrost interval in hours - i.e. the time between one defrost cycle and the next. This value can be varied from 1h and 8h and is pre-set at 4h.

**Refrigerator safety action delay:** sets the delay time for refrigerator safety activation. This period of time prevents the vending machine from shutting down following an operation that involves having the door open with the subsequent increase in the internal temperature. The delay in activating the refrigeration unit safety

device gives the machine time to return to its normal operating temperature. The value of this command is pre-set at 60 min. but can be varied from 30 to 360 min.

**Refrigerator safety temperature:** sets the trigger temperature for the safety device, that is the temperature above which it prevents the machine from vending the selected product. This control is disabled when the machine is switched on and after the door is shut for the period of time set in **Refrigerator safety action delay**. The pre-set value is +7°C but it can be changed between +7°C and +35°C. When the refrigeration unit safety device trips, the selections involved remain out of service. To reset the refrigeration unit safety device:



with the door open, access programming mode and reset the error using the **Cancel errors** icon

	<p>Products must be introduced at the correct temperature for preservation as specified by the regulations in force. The non-observance of this regulation could activate the “refrigeration safety device”.</p> <p><b>see paragraph “GUIDELINES FOR LOADING PRODUCTS”</b></p>
---	--

*N.B.: With SPIRALI SLAVE connection enabled (see “Slave enable” below the menu*



**General**

*Enables ), you can access the same parameters for the SLAVE machine using the*



**Slave programming** icon that appears in the main menu



9.1.4 PAYMENT SYSTEMS

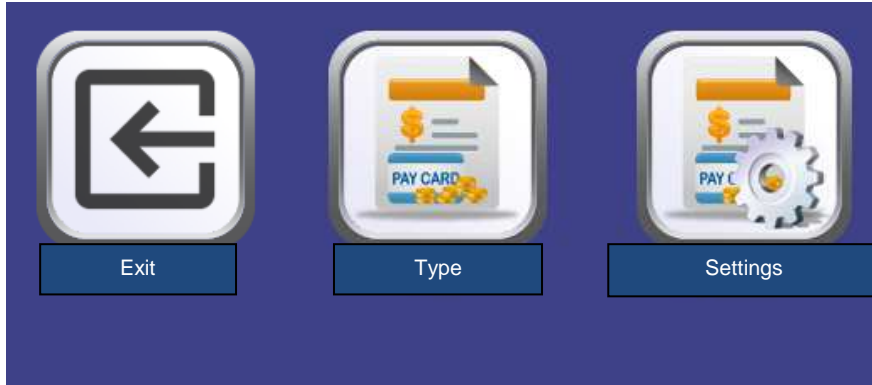

9.1.4.1 TYPE

 Exit

Payment system

Single/multi-sale

Vendita multipla

Setting the payment system out of order signal.

Enable change-giver engine

Coin insertion microswitch

Change giver motor cycle interval

1

**Payment system:** it is possible to choose the type and mode of coin mechanism operation. The parameter can have the following values:

- EXECUTIVE with prices managed in the machine
- EXECUTIVE PRICE HOLDING (i.e. prices programmed in the coin mechanism); in this case, prices



programmed using the **Prices** icon must be the same as those programmed in the coin mechanism. Alternatively you can set the “Price-Display” parameter. If enabled, the machine will exclusively use the price information coming from the payment system

- BDV
- MDB

**Single/multi-sale:** it is possible to choose whether the vending machine operates in single-sale mode and thereby gives change in cash mode. If this is not possible the sum is added to the amount totalled due to overpricing. Conversely, if the vending machine operates in multi-sale mode, the amount in excess of cost after the sale is displayed once again and can be recovered by simply pressing the “change” button or used for a new selection.

**Setting the signal for payment system out of order:** it is possible to choose whether to block the vending machine if the payment system is out of service

**Enable change-giver engine:** enables the change-giver motor.

**Coin insertion microswitch;**

it is possible to enable the presence of the microswitch involved in coin insertion.

**Change-giver motor cycle interval:** sets the time interval between one change-giver motor cycle and the next during vending machine idle time. The single cycle is programmable between a minimum time of 2 minutes up to maximum of 250 minutes.



#### 9.1.4.2 SETTINGS

EXECUTIVE:

**Maximum credit:** it is possible to set the maximum credit accepted by the coin mechanism. If this value is exceeded, acceptance of further coins is blocked.

EXECUTIVE PRICE-HOLDING:

**Maximum credit:** it is possible to set the maximum credit accepted by the coin mechanism. If this value is exceeded, acceptance of further coins is blocked.

The Price-display function can be enabled/disabled. When enabled, the machine will exclusively use the price information indicated by the payment system.

BDV

E  
N  
G  
L  
I  
S  
H

Exit payment

Maximum credit

9000

Maximum change

9010

Price-display

Level of coins for exact amount

1

Exact amount equation

1

Enabling credit card reader

Coin inhibition

Exact amount coin inhibition

**Maximum credit:** it is possible to set the maximum credit accepted by the coin mechanism. If this value is exceeded, acceptance of further coins is blocked.

**Maximum change:** This function is active only in multi-sale. If the value of the remaining credit after a sale is greater than the value set in this line, giving change will be blocked. It will therefore be necessary to carry out further purchases until the remaining credit will be lower than the set value. By moving the return lever it will be possible to obtain the return.

The Price-display function can be enabled/disabled. When enabled, the machine will exclusively use the price information indicated by the payment system.

**Level of coins for exact amount:** a value between 0 and 15 representing the number of coins to be added to the minimum level fixed in the coin return tubes - can be programmed, in order to quit the “exact amount” condition.

#### Exact amount equation

It represents the combination of empty spaces in the tubes so that the exact amount message can be activated. Here is a list of possible combinations:

0 = A or (B e C)	1 = A and B and C	2 = only A and B
3 = A and (B o C)	4 = only A	5 = only A or B
6 = A or B or C	7 = only A and C	8 = only A or C
9 = only B e C	10 = only B	11 = only B or C
12 = only C		

**Enabling credit card reader:** it is possible to tick the box and enable the credit card function.



The icon **Inhibit coins** can be used to block acceptance of particular coins by the coin mechanism.



The icon **Inhibit exact amount coins** is used to block acceptance of certain coins when very little change is due, i.e. when the display shows the message "Insert exact amount only".

MDB

Exit

Maximum cash credit

9123

Maximum cashless credit

8123

Maximum change

7123

Maintaining overpay

Purchase obligation before change is given

Minimum level of tubes

50

Enable acceptance of banknotes in exact amount condition

Update content of change-giver tubes from coin mechanism

Inhibit cashless credit display

Level of coins for exact amount

Enable coins

Enable banknotes

Enable exact sum coins

Enable escrow

Coin table

Filling tubes

**Maximum cash credit:** it is possible to set the max credit accepted by the coin mechanism by either key/card or cash is set, and if this amount is exceeded acceptance of further coins or banknotes is blocked.

**Maximum cashless credit:** it is possible to set the maximum credit accepted by the coin mechanism for key/card purchases.

**Maximum change:** the maximum quantity of coins that can be returned; default value 1000, max value 9000.

**Maintaining overpay:** ticking this box enables the option to maintain overpay at the user's disposal for an indefinite period of time.

**Purchase obligation before change is given:** when this box is ticked, the customer is obliged to complete the purchase before receiving change. This is to prevent the coin mechanism being used as a coin-changer. If the purchase does not happen, change will be given.

**Minimum level of tubes:** This is the number of coins for each coin box mechanism which must remain in each tube in order to guarantee the correct function of the coin delivery system. (Consult the manual of the coin box mechanism for instructions on setting the correct value of this parameter). If a different value is associated to each tube, the maximum value set must be between those indicated. The setting of this parameter is fundamental for ensuring the correct coin management by the vending machine.



**N.B.** The inventory of the tubes, icon  located in **Tube filling**, stops when the contents of each tube reaches the value set at **Minimum tube level**. To empty the tubes completely, use the coin box mechanism delivery push-buttons.

**Enable acceptance of banknotes in exact amount condition:** tick this box under exact amount conditions inhibits the banknote reader.

**Update content of change-giver tubes from coin mechanism:** select whether to use the counters corresponding to the content of the coin mechanism change-giving tube or use only the counters inside the machine. When the box is ticked, at each power-up the counters inside the machine which correspond to the content of the change giving tubes are updated with the values transmitted by the coin mechanism.

**Inhibit cashless credit display:** prevent or enable display of credit from the MDB cashless device (key or card reader). When the box is ticked, the credit for the cashless device is not displayed



**Level of coins for exact amount:** This command is for setting (for each change giving tube) the number of coins below which the machine can be considered to be in a condition of 'no coins available for change'. The set value must always take into consideration the coin minimum level in the tubes, i.e. it must be higher than the milk (example: if the **Minimum level of tubes** is set to 5, the values set in this command must have a minimum value of 6). The tubes that are not included in this condition must be set at "0". When the contents of any one of the tubes included in the condition drops below the corresponding set value the machine displays the warning that there are no coins available for change.



**Enable coins:** enable/disable acceptance of particular coins by the coin mechanism.



**Enable notes:** enable/disable acceptance of particular banknotes by the reader.



**Enable exact sun coins:** This command is used to enable/disable the acceptance of special coins in terms of rest small when the display shows the message "insert only exact amount".



**Enable escrow:** enable the "Escrow" function for each banknote.



**Coin table:** it is possible to create a table by associating the value of coins and coin identification numbers when there is a selector instead of a coin mechanism. (I.e. associate a 1 Euro coin with Coin 3 and a 50 cents coin with Coin 4)



**Filling tubes**



On inserting coins into the tubes, the relative bar chart (T1 = Tube 1) is updated to show the number of coins inserted on top.



To empty a tube, click on the icon of the tube in question.



### 9.1.5 **TIMER**

The weekly timer settings sub-menu is accessed, which has the following options:

1. Energy saving
2. Time band discounts
3. Prevent selections



The first timer manages the “Power saving” option. If this option is enabled, since it is weekly timer the user is prompted to choose the day from the drop-down menu; it is then possible to set 3 daily periods when this function is enabled/inhibited.

The second timer manages “Time band discounts”. If this option is enabled, the sequence described in the previous paragraph is repeated.

The third timer manages “Disenable Selections”. If this option is enabled, the sequence described in the previous points is repeated.

The inhibition is then set for the entire machine or only partially, using the specific  **Disenable selection**” function.



### 9.1.6 DRAWER DISPLAY

Navigation icons: Back, Home, and Drawer icon.

Buttons: Exit, Assign address, Configure type of drawer

- Enable drawer display
- Machine configured
- Display configured

Display contrast

1

- Show product description with door open
- Show product description in stand-by mode
- Drawer Display 1
- Drawer Display 2
- Drawer Display 3
- Drawer Display 4
- Drawer Display 5
- Drawer Display 6
- Drawer Display 7

Backlight settings:

- Backlight Drawer 1
- Backlight Drawer 2
- Backlight Drawer 3
- Backlight Drawer 4
- Backlight Drawer 5
- Backlight Drawer 6
- Backlight Drawer 7

Display mode with promotional messages

Flashing

Display mode without promotional messages

On

Long messages

7

Price display time

8



**Assign address:** on the door display, a request appears, for each drawer, to allocate the corresponding address allocation to each price display bar.

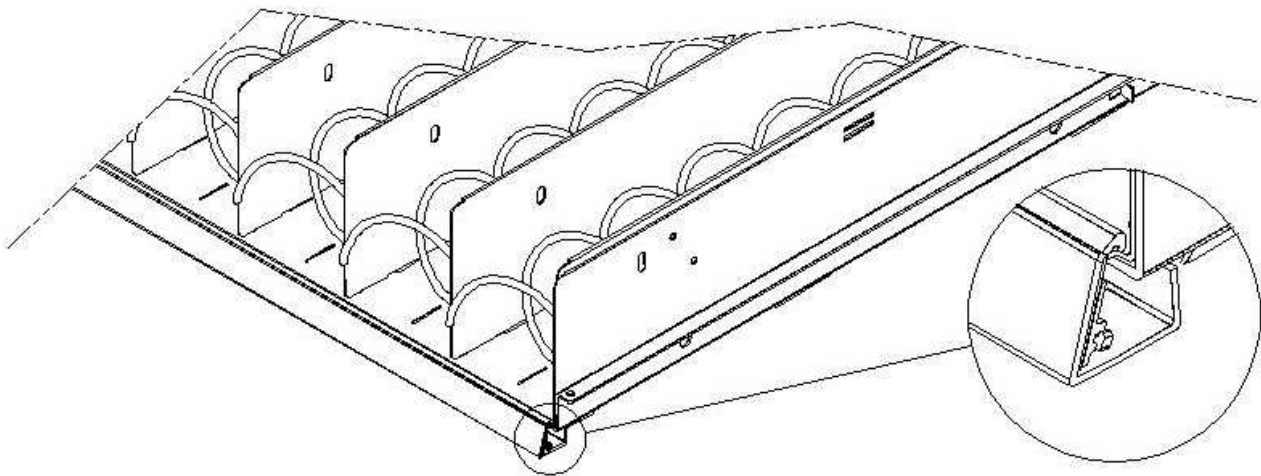
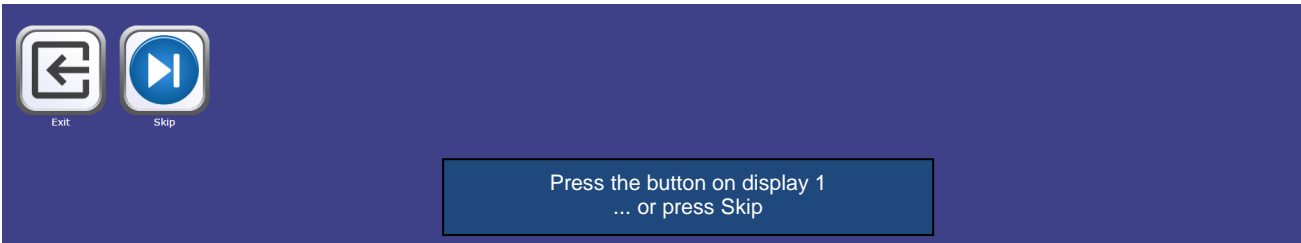

Press the button on the price display bar located on the right hand side, as highlighted in the figure. At each allocation, you will hear a beep to indicate that the allocation has been successful.



**Configure type of drawer:** in this case, the system makes it possible to configure each drawer: select the icon enter the number of the drawer and select the type ("standard", "sandwich" or "custom",



depending on the mechanical configuration of the drawer itself ) and press **ENTER** to save the selection. The result will appear immediately on the display bar. If the configuration is correct the wording associated with each selection will be centred with regard to the partitions that delimit each selection. If you select the "custom" drawer, you must enter the number of display bar characters reserved for each drawer selection (in this case, the result will again appear on the display bar).

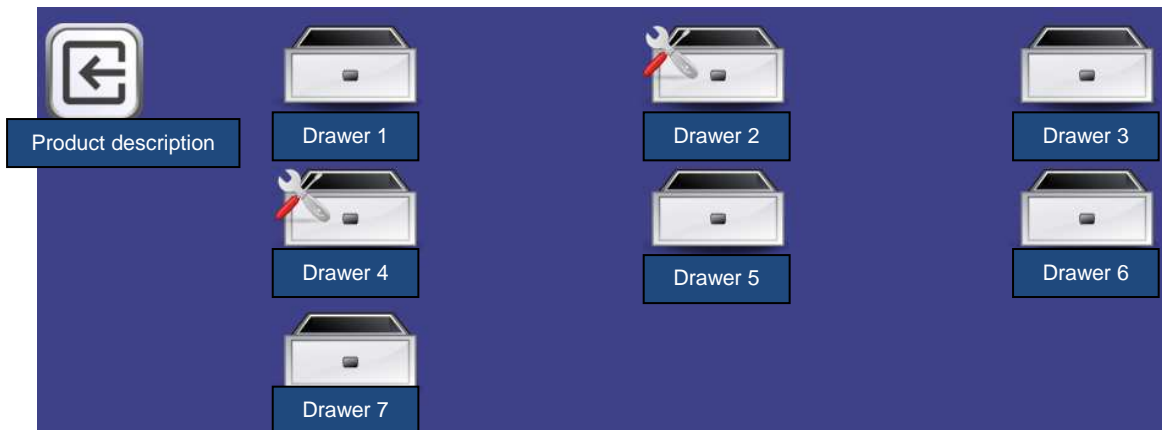

**Enable drawer display:** ticking this box enables the presence of drawer displays

**Display contrast:** set the contrast of the price display bar. The default value is 9 and the range is 1 to 16.

**Display product description with door open:** if the box is ticked, the previously programmed description will be displayed in correspondence with each selection when the main door is opened using the “VMC-configurator live” tool.

Is it then possible for each drawer display bar to tick the box in order to enable presence.

**Backlight drawer display:** for each price display bar, the back-lighting value in stand-by mode is set: The cursor can be used to make four possible settings: maximum brightness value 100%; brightness value 75%; brightness value 50% and minimum brightness value 25%.

**Display mode with promotional messages:** Set the option for displaying promotional messages. The latter are text strings displayed on the bar display in correspondence to each product in alternation with the price of



**Display Messages**



**Selection Management**

the product. The text can be entered using the

Set the promotional message display mode using the drop-down menu; ON (always on) OFF (always off) FLASHING (backlit flashing) TEXT (flashing text).

Similarly, you can set the display mode for displays that do not contain promotional messages (**Display mode without promotional messages**).

The next required parameter is the time, in seconds, to display the promotional messages.

The last parameter is the **price display time**, i.e., the time for which the product price is displayed.

*N.B.: With SPIRALI SLAVE connection enabled (see “Slave enable” below the menu*



**General**

*Enables ), you can access the same parameters for the SLAVE machine using the*













**Slave programming**



## 9.1.7 MANAGING SELECTIONS



	Exit and return to previous screen
	Read and store machine configuration
	Not available
	Used to set the prices of selections
	Used to insert promotional messages
	Used to enter a product code, stock level and capacity
	Used to inhibit requested selections

	Used to enable or disable selection photocells and set the quarter-turn, etc. for selection
	Enables the presence of product pushers for selections
	Not available
	Used to set the heating times in the presence of a potential Wave Module



9.1.7.1 PRICES

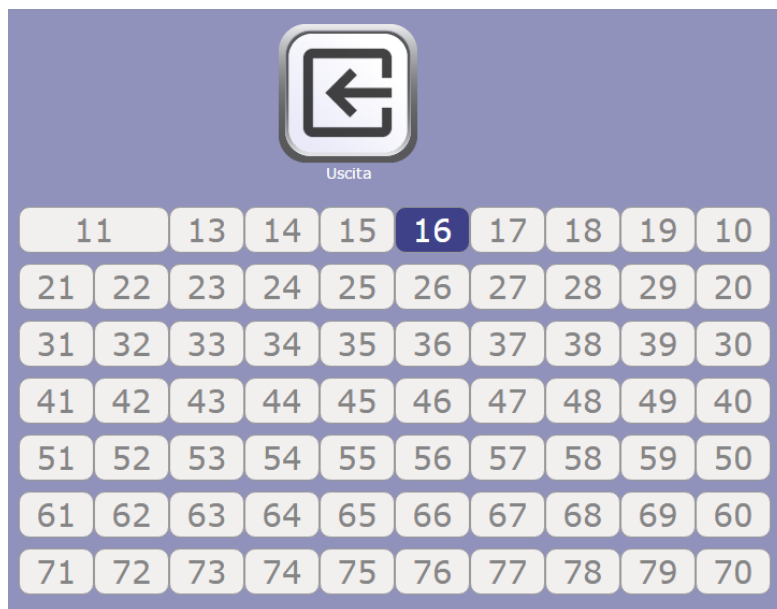

Access each selection by clicking on the corresponding spiral from the screen displayed. Then set the price line and three different prices:

Price 1: full price



Price 2: discount price based on the discount mode set in the **General enables**

Price 3: price for third price table (MDB only)

After setting the price, it can also be applied to the entire drawer or the entire machine by ticking the appropriate box

*N.B.: With SPIRALI SLAVE connection enabled (see “Slave enable” below the menu  **General***

***Enables** ), you can access the same parameters for the SLAVE machine using the  **Slave programming** icon that appears in the main menu*



## 9.1.7.2 DISPLAY MESSAGES

Access each selection by clicking on the corresponding spiral using the screen display

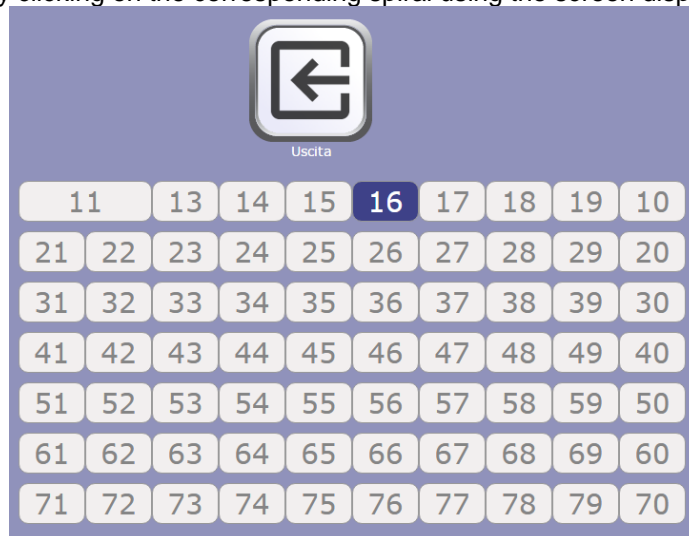

After entering the text of the promotional message, it can also be applied to the entire drawer or the entire machine by ticking the appropriate box

*N.B.: With SPIRALI SLAVE connection enabled (see “Slave enable” below the menu*



**General**

**Enables** ), you can access the same parameters for the SLAVE machine using the **programming** icon that appears in the main menu



**Slave**



## 9.1.7.3 PRODUCT MANAGEMENT

Access each selection by clicking on the corresponding spiral using the screen display

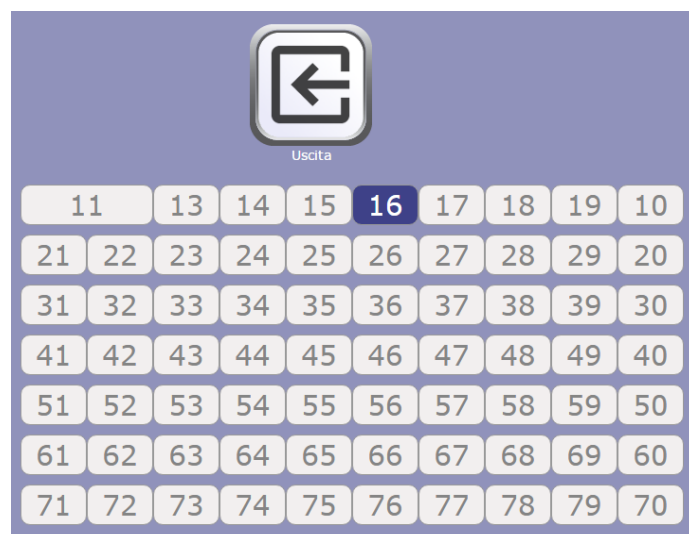

You can then enter:

- Product code (4 digits)

- Capacity
- Low stock level

After setting these values, they can also be applied to the entire drawer or the entire machine by ticking the appropriate box

*N.B.: With SPIRALI SLAVE connection enabled (see “Slave enable” below the menu*



**General**

*Enables ), you can access the same parameters for the SLAVE machine using the programming icon that appears in the main menu*



**Slave**



9.1.7.4 DISENABLE SELECTIONS

Access each selection by clicking on the corresponding spiral using the screen display

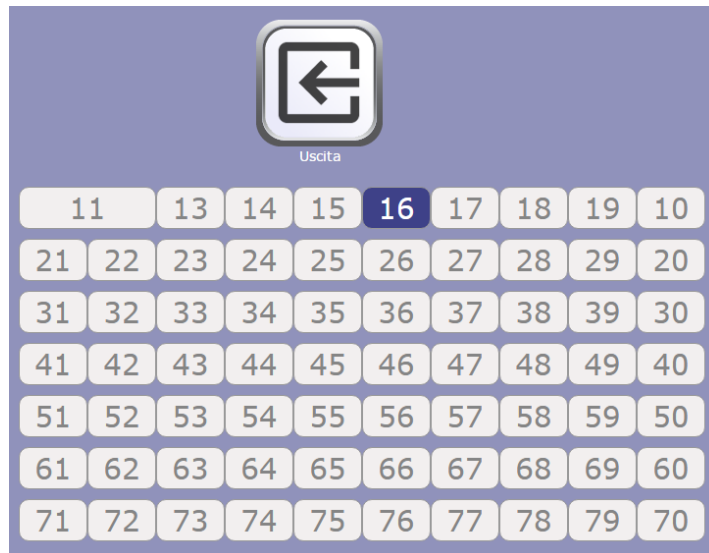

After deciding whether to disenable the selection or not, these settings can also be applied to the entire drawer or the entire machine by ticking the appropriate box

*N.B.: With SPIRALI SLAVE connection enabled (see “Slave enable” below the menu*



**General**

*Enables ), you can access the same parameters for the SLAVE machine using the programming icon that appears in the main menu*



**Slave**



### 9.1.7.5 PHOTOCELLS

Access each selection by clicking on the corresponding spiral using the screen display

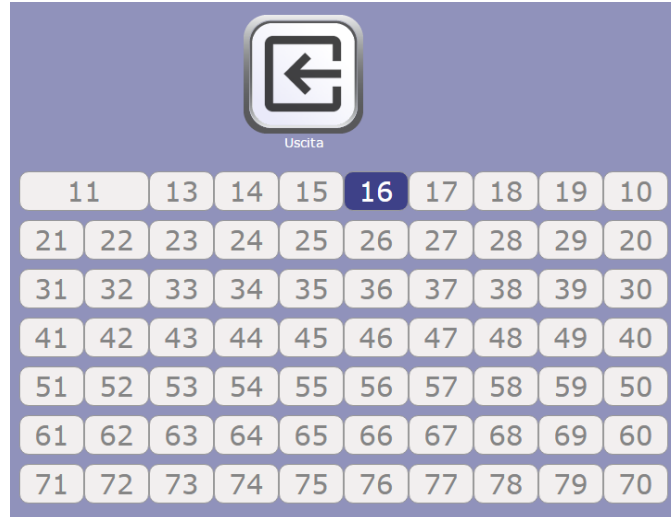

Once you have decided whether or not to enable the photocells for selecting and quarter-turn mode for selection, these settings can also be applied to the entire drawer or the whole machine by checking the appropriate box.

*N.B.: With SPIRALI SLAVE connection enabled (see “Slave enable” below the menu*



**General**

*Enables ), you can access the same parameters for the SLAVE machine using the programming icon that appears in the main menu*



**Slave**



### 9.1.7.6 PRODUCT PUSHERS

Access each selection by clicking on the corresponding spiral using the screen display

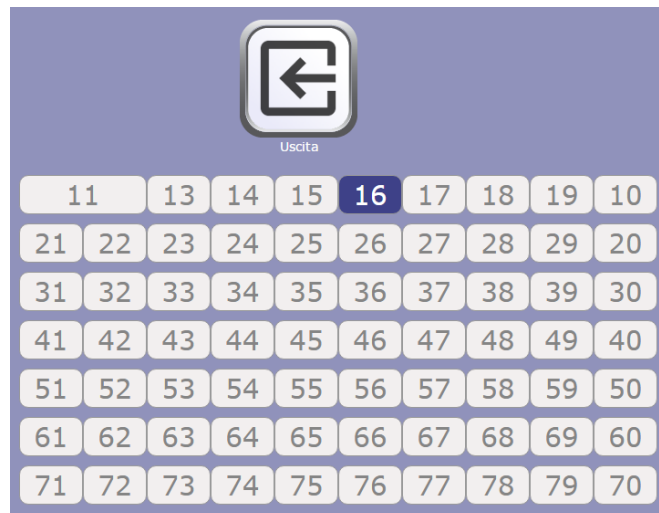

After deciding whether or not to enable the product pusher for selection, it is possible to indicate the thickness of the product loaded (value used if photocells are not enabled that indicates when the product pusher should stop) and also applied these settings to the entire drawer or the entire machine by ticking the appropriate box

*N.B.: With SPIRALI SLAVE connection enabled (see “Slave enable” below the menu*



**General**

**Enables** ), you can access the same parameters for the SLAVE machine using the **programming** icon that appears in the main menu



**Slave**



9.1.7.7 HEATING TIMES



After enabling the microwave management module in the **General Enables** icon heating times can be set if a Wave Module is present using the screen depicting these selections. Values can be set from 0 to 180 seconds.

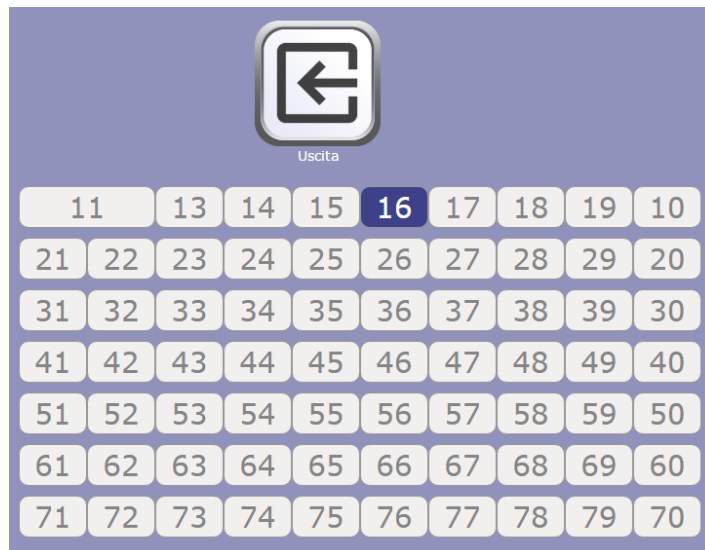



### 9.1.8 CLONING

It is possible to export machine cloning or import cloning from another DA using a USB key inserted into one of the sockets on the HUB card highlighted in the photo

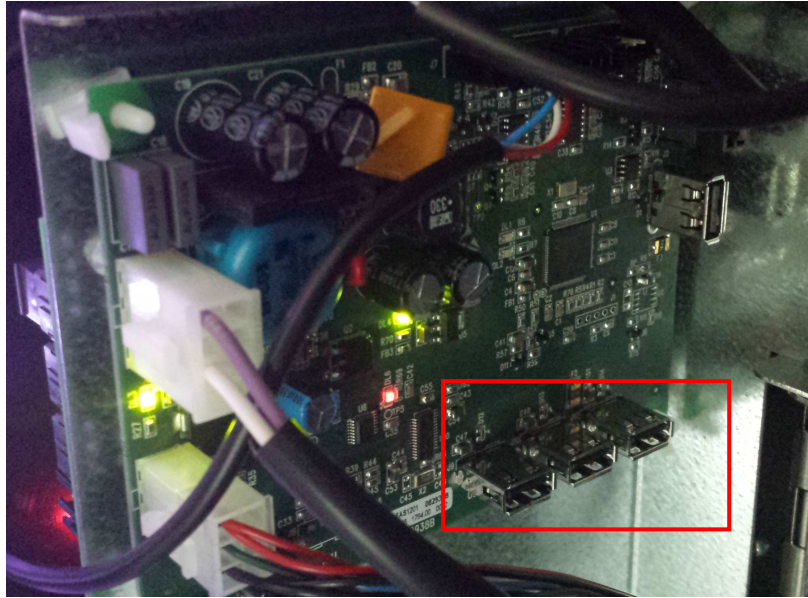

The file created has the “filename.DAT” extension

To import such data, simply select the desired file stored on the USB key and it will be copied into the machine.

If this file is used in VMC Live, it must be renamed using only the first 8 digits after the name of the D.A. (for example: FASTER\_00000002.DAT)



### 9.1.9 AUDIT

Exit Save

Enable traditional Audit

Audit protocol.  
DDCMP

Connection port  
Uscita RS232

Transmission speed  
2400 bit/s

Peripheral address  
0

Negotiated speed

Asset number  
Asset number

The control board is equipped with an RS232 socket. The I/O connector is a 9-pin male that uses the following pins:

- Pin 2 VMC Tx                      - Pin 3 VMC Rx                      - Pin 5 Ground                      -Pin 7 CTS

**Audit protocol:** By selecting EVA-DTS DDCMP from the menu the machine communicates with the outside world via the infrared interface 082925 (IRDA interface) or through physical connection on the 9-pin connector, according to the specifications of the EVA-DTS protocol, vers. 6.0.  
If the command is set DEX UCS, the machine communicates with the outside world with the DEX-UCS protocol.

**Connection port:** The machine offers the choice of the type of connection: Infrared interface (IRDA OUTPUT) or cable interface on the 9-pin connector on the board (RS232 OUTPUT).

**Transmission speed :** You are offered the choice of transmission speed, which must be consistent with the setting of the 082925 board in the case of infrared connection (see related instructions). The selection is made by scrolling through the various speed options from the drop-down menu

**Peripheral address:** The machine prompts you to enter the address of the peripheral: enter the desired value















**Negotiated speed:** enables the possibility of speed negotiation between the machine and the terminal (option valid only for cable connection)

**Asset number:** this is an 8 digits machine identification numeric code. This will then be entered in the Audit file for machine identification



9.2 CONTROL PANEL



	Exit and return to previous screen
	Update interface type
	Update customizing
	Update multimedia
	Update engine
	Identification parameters
	Reset engine
	Do not use
	Used to set date and time
	Allows access to tablet settings
	Do not use
	Used to copy files from USB key
	Do not use
	It allows to verify the connection and to read the diagnostics if there is no connection



### 9.2.1 UPDATE INTERFACE TYPE

**INTERFACE:** Identifies an interface in terms of graphics (colours, layout, button style...), operation (category/selections, alphanumeric keypad, icon selection, sequence of screens to reach product selection).



After setting the correct interface code in the ID parameters, use this icon to update the interface type.

The update can be performed remotely (if the tablet is connected to the internet) or locally, in which case the interface file must be pre-loaded on to the tablet using a USB pen drive.

Remote upgrade is completely automatic: the tablet connects to the specific server, downloads and installs the file and then runs the interface.

The file relative to the interface is a compressed file (.zip extension) whose name is made up by any alphanumeric sequence of a max 20 characters (E.g. INTERFACE00000000003.zip). To load this file up to the tablet after copying it to a USB pen drive, proceed as follows:

Insert the key into one of the USB Hub ports highlighted in the photo

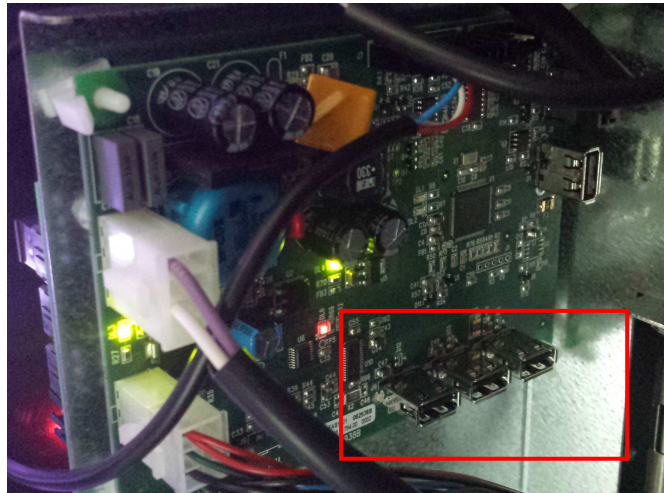

Select the "copy from USB" icon in the Control Panel and then the "Select file" icon; a dialogue window open allowing you to select the desired file from the USB key that will be automatically copied to the tablet. When copying is complete, the "Interface Update" icon is displayed that installs and runs the interface.



## 9.2.2 UPGRADE CUSTOMIZING

**CUSTOMIZATION** For a given interface, the modifiable elements of the interface itself must be customized. For example:

- Determines how many and which languages are used in an interface.
- Defines which and how many categories/selections are available for a hot machine.
- Defines the product database and ingredient lists.



After setting the correct “customization code” in the ID parameters, use this icon to update the customization.

Once again in this case, the update can be performed remotely (if the tablet is connected to the internet) or locally, in which case the customization file must be pre-loaded on to the tablet using a USB pen drive.

Remote upgrade is completely automatic: the tablet connects to the specific server, downloads and installs the file and then runs the interface updated with the new customization.

The file relative to the interface personalisation is a compressed file (.zip extension) whose name is made up by any alpha-numeric sequence of a max 20 characters (E.g. PERSONALISE000002.zip). To load this file up to the tablet after copying it to a USB pen drive, proceed as follows:

Insert the key into one of the USB Hub ports highlighted in the photo

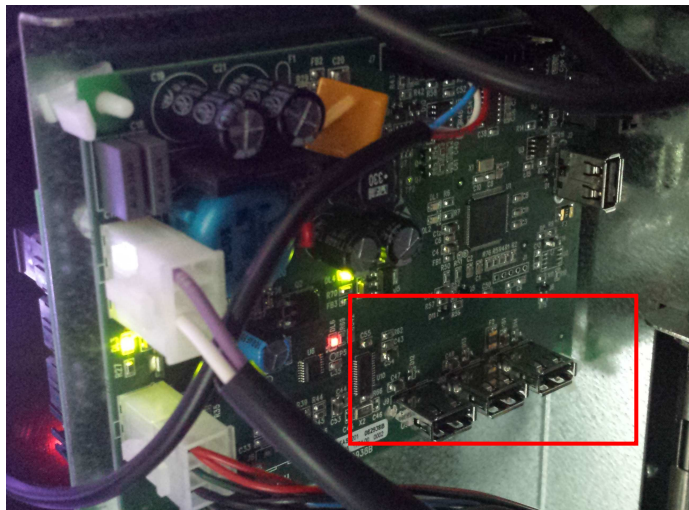

Select the "copy from USB" icon in the Control Panel and then the "Select file" icon; a dialogue window open allowing you to select the desired file from the USB key that will be automatically copied to the tablet. When copying is complete, the "Customization Update" icon is displayed that installs and runs it.



### 9.2.3 UPDATE MULTIMEDIA

**MULTIMEDIA:** Identifies the particular multimedia "collection" used by the machine (series of videos, images).



After setting the correct "multimedia code" in the ID parameters, use this icon to update the customization.

Once again in this case, the update can be performed remotely (if the tablet is connected to the internet) or locally, in which case the multimedia file must be pre-loaded on to the tablet using a USB pen drive.

Remote upgrade is completely automatic: the tablet connects to the specific server, downloads and installs the file and then runs the updated interface with the new multimedia content.

The file relative to the interface personalisation is a compressed file (.zip extension) whose name is made up by any alpha-numeric sequence of a max 20 characters (E.g. MEDIA000002.zip). To load this file up to the tablet after copying it to a USB pen drive, proceed as follows:

Insert the key into one of the USB Hub ports highlighted in the photo

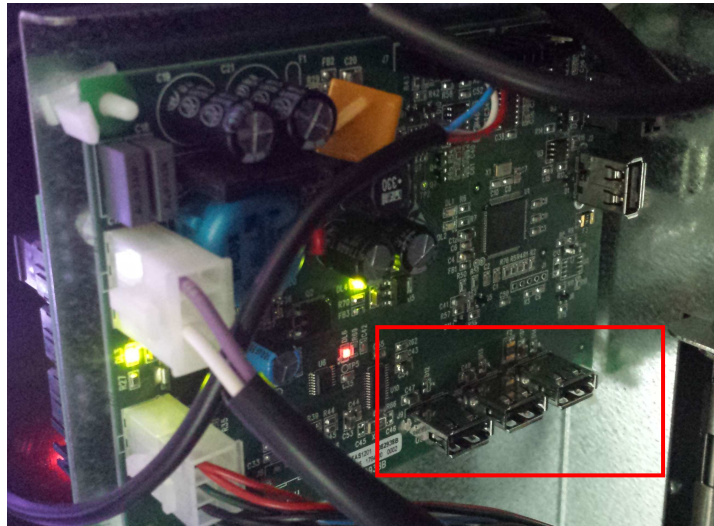

Select the "copy from USB" icon in the Control Panel and then the "Select file" icon; a dialogue window open allowing you to select the desired file from the USB key that will be automatically copied to the tablet. When copying is complete, the "Multimedia Update" icon is displayed that installs and runs the updated interface with the new multimedia content.



## 9.2.4 IDENTIFICATION PARAMETERS

Label	Value
Machine ID (serial number indicated on the FAS label)	MachineId
Client	CUST0000
Model	FASTER
Machine serial number	Machine serialnum
Configuration	CONF0000
Interface	INTERFASTER
Customization	CUST0000
Multimedia	MULTI00000
Server	net.fas.it
Unit	GRP0000
Machine location	LOC0000
User	USR000
Password	PWD0000

**Machine ID:** device identification code (enter serial number indicated on the FAS label)

**Client:** Enter the client code used to access the telemetry site

**Model:** enter the machine model (e.g. FASTER)

**Machine serial number :** this is an 8 digits machine identification numeric code. This will then be entered in the Audit file for machine identification

---

The interface, configuration, personalisation and multimedia codes (i.e. the names that were given to the files) can then be entered. (Zip files to be loaded in the machine)

**Server:** address of the telemetry site

**Unit:** Identifies belonging to a particular machine unit (e.g. machines 2nd floor)





**Machine location:** the physical position of the machine (e.g. address)

**User:** leave default data

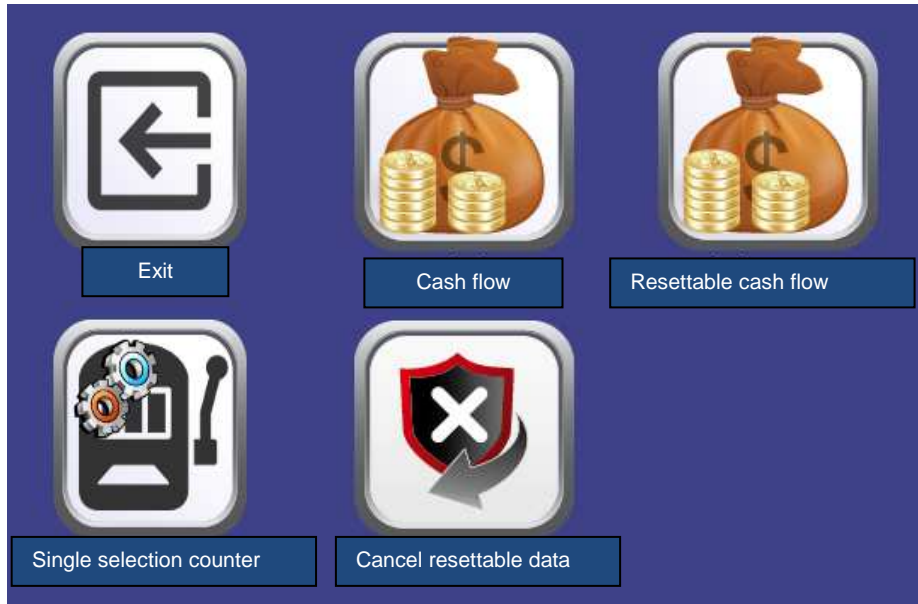
**Password:** entered in the password box, which allows the machine to connect to the telemetry site

9.3  SALES DATA



	Exit and return to previous screen
	Display totals regarding the transactions carried out since the initialization of the machine.
	Display totals regarding the transactions carried out but unlike the values displayed with the previous icon, they can be reset.
	Displays sales data for each selection
	Used to reset sales data by entering an access code. CODE: 1221



#### 9.4 EXPORT EVA-DTS DATA

Used to export EVA-DTS data to a USB key

N:B: Use the USB port on the HUB card of choice between the 3 shown in the photo

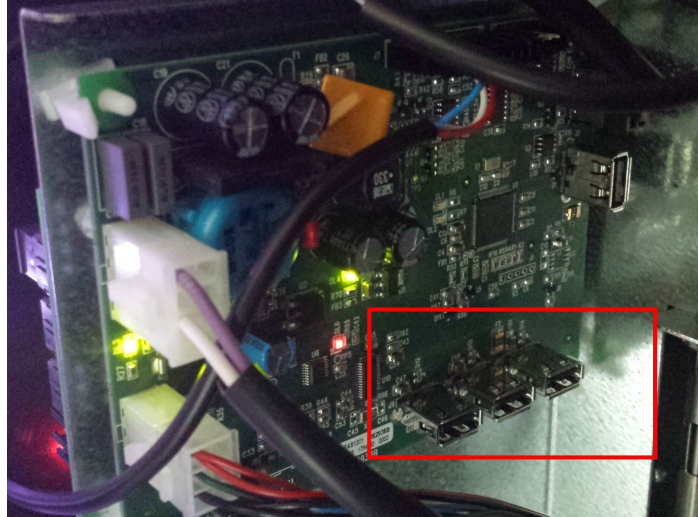

#### 9.5 UPDATE MAIN-BOARD

Used to update main card software

N:B. Use the USB port in the HUB card shown in the photo

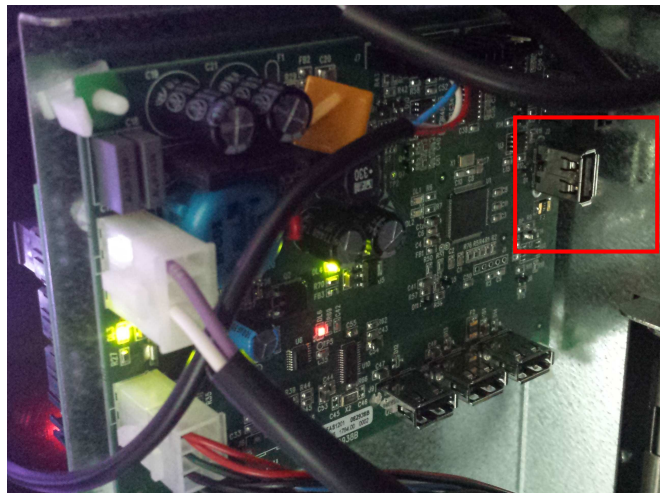



## 9.6 SALE TEST

This icon gives access to a screen represents all dispenser selections.

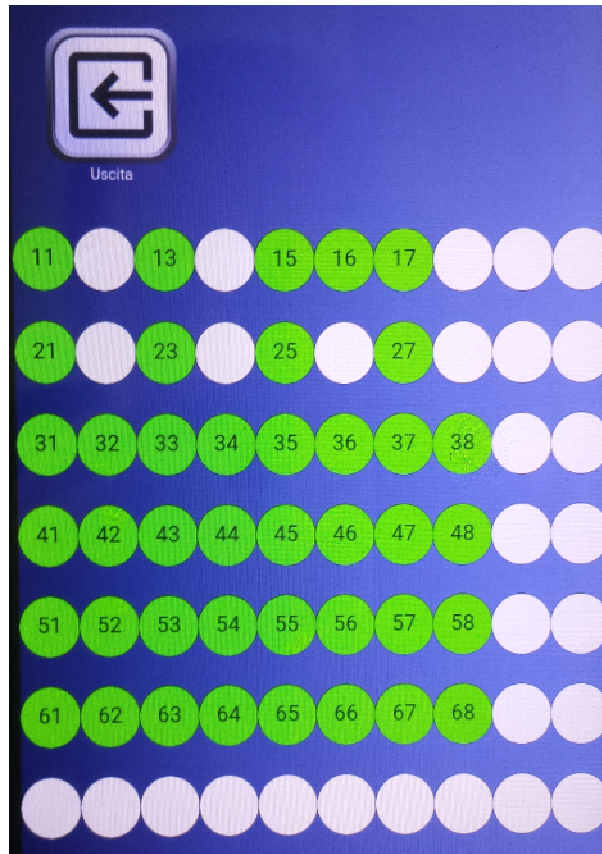

Active selections will be highlighted in green. Touching an individual selection activates the corresponding spiral motor.

Selections that are out of service will be highlighted in red while those not in their “home position” (having made a quarter turn) will displayed orange. selections can be reset (by rotating them) each time the relative number is pressed

**ATTENTION: Rotating the selection to reset it with the door open could cause the product to fall to the ground.**





N.B.: With SPIRALI SLAVE connection enabled (see “Slave enable” below the menu  **General**

**Enables** ), you can access the same parameters for the SLAVE machine using the  **Slave programming** icon that appears in the main menu

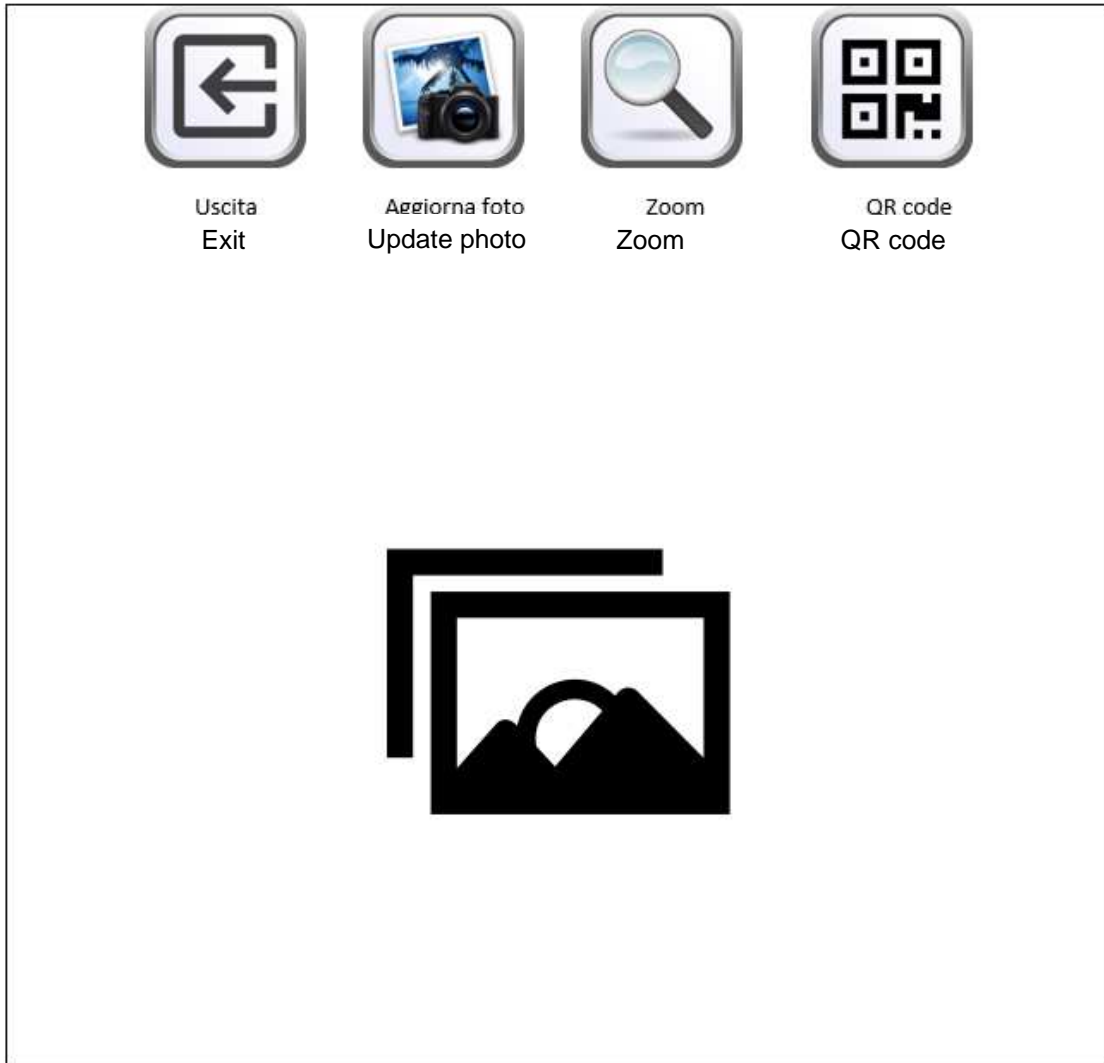

9.7 SHOW PHOTO



	Exit and return to previous screen
	Allows to view the uploaded photo on the vending machine using the telemetry site
	Allows to enlarge the image uploaded
	Allows to view the QR code corresponding to the uploaded image

This submenu allows to view the image (the photo of the vending machine configuration) previously uploaded through the telemetry site.



By selecting the **QR code** icon you can also upload the photo to your mobile phone using any scanning app.

## 10 ERROR CODE TABLE

ERROR CODE	SUB-CODE	FAILURE
01	Number selection code	Motor blocked (the spiral does not rotate)
02	Number selection code	The spiral does not complete the rotation
05	Number selection code	Motor disconnected
09	Number selection code	Possible microswitch defect or spiral motor wiring defect
10	(*) 38 - 39	Internal temperature feeler faulty
11	(*) 38 - 39	Evaporator probe faulty
16	(*) 33 - 38 - 39 -117	Error communication with peripheral (electric panel-Hub board)
17	(*) 38 - 39	Communication break during sale cycle without credit collection
18	(*) 38 - 39	Communication break during sale cycle with credit collection
30	(*) 38 - 39	Fridge safety has intervened
31	(*) 38 - 39	Photocell test error .
32	(*) 38 - 39	Photocell calibration error
33	(*) 38 - 39	
39	(*) 38 - 39	Photocell safety
51	(*) 38 - 39	Interruption of peripheral connection at the beginning of the sale cycle.
55	/	Payment system out of service.
61	Number selection code	Motor blocked (the spiral does not rotate) SLAVE A
62	Number selection code	The spiral does not complete the rotation SLAVE A
65	Number selection code	Motor disconnected SLAVE A
69	Number selection code	Possible microswitch defect or spiral motor wiring defect SLAVE A
91	Number selection code	Selections not reset.
93	/	Communication Error between the machine and Audit device

(\*) Key:

33 = Photocells  
 38 = Spirali Master  
 39 = Spirali Slave  
 117 = Hub board

## 11 ADJUSTMENTS

### 11.1 SPIRALS



Most of the products can be sold without problems when the end of the spiral is placed on hour 6. To modify the end, draw the spiral forward until the base of the spiral support will come out from the pit; then turn the spiral in the wished position and put it again into the pit.

**Each spiral can be turned each time of 45°.**

**CAUTION:** when carrying out this operation ensure that the motor micro cam is always in the standby position. To do this simply carry out several dispensing operations in the "TEST VEND" mode (see paragraph FUNCTION/PROGRAMMING KEYBOARD).

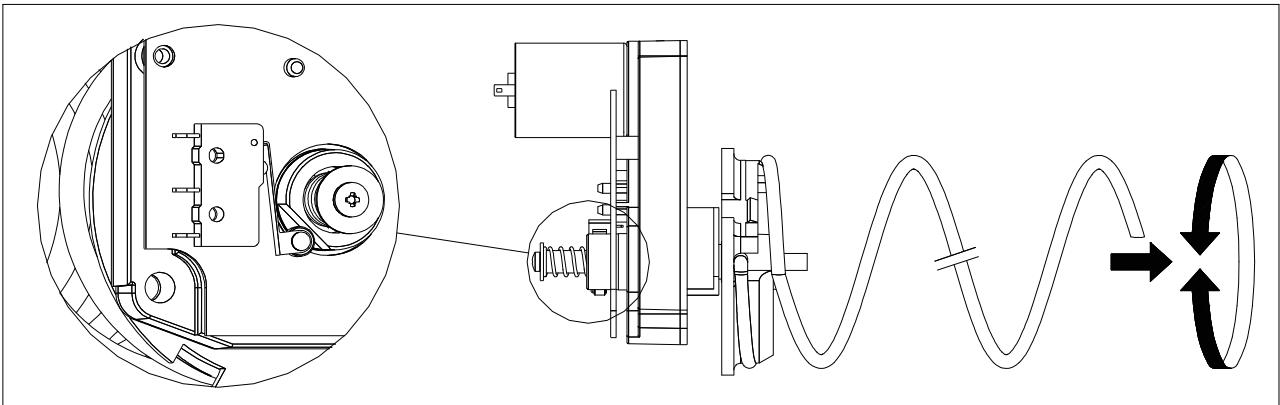

### 11.2 PROCEDURE FOR REPLACING SPIRALS AND EXPELLER MOTOR GROUP



The machine is supplied with drawers with spirals of different diameters and pitches. To vary their quantity or their order, proceed as follows:

- Switch off the machine by means of the main switch and disconnect the plug.
- Open the main door.
- Pull out the drawer on which you have to vary the spiral.
- Switch off and take out the group motor-spiral.
- Take out the spiral from the plastic support (lever between spiral and support) and replace with the other spiral or with the other expeller motor group.
- Fit up the new spiral group reversing the above operations. After having finished this operation, make sure that the end of the spiral is put on hour 6, otherwise see paragraph "SPIRALS".

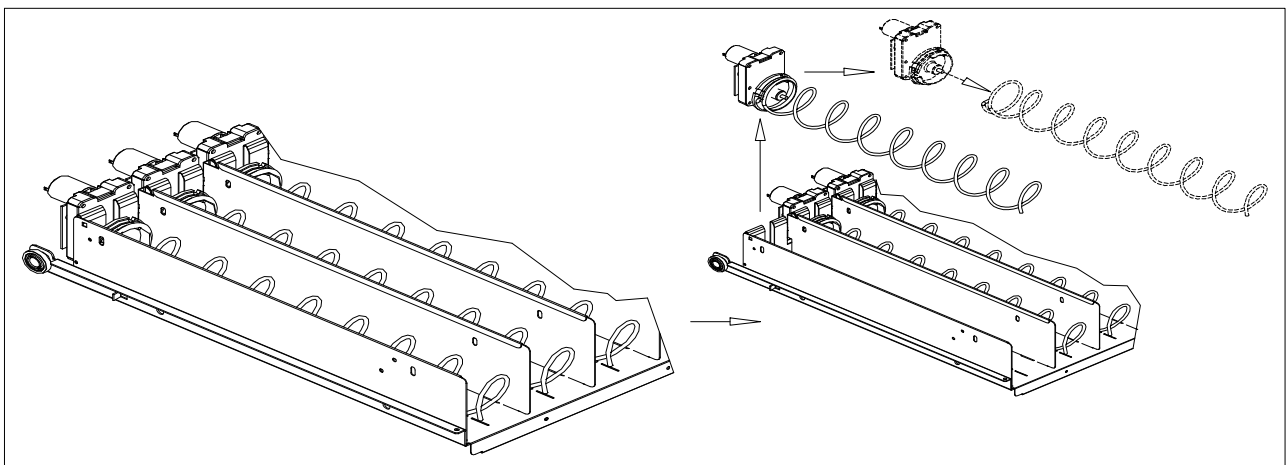

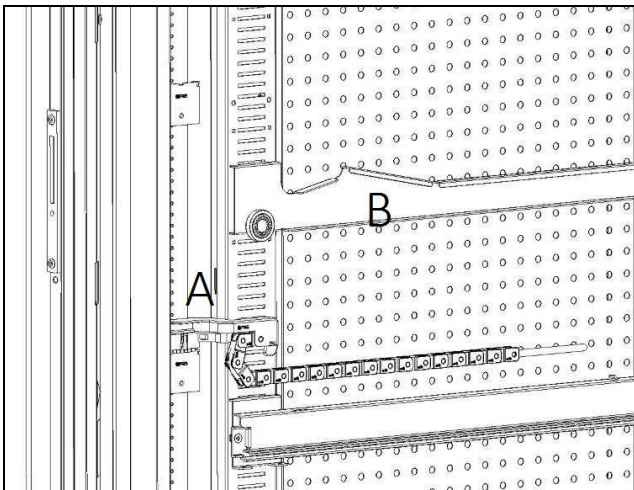
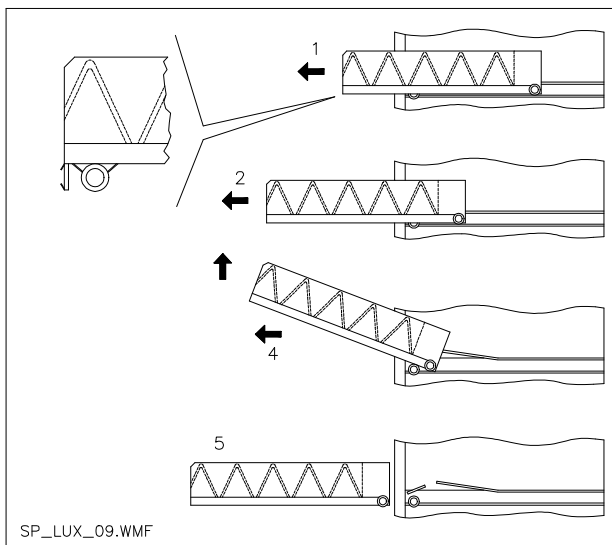

fig. 4



SP\_LUX\_09.WMF

fig. 5

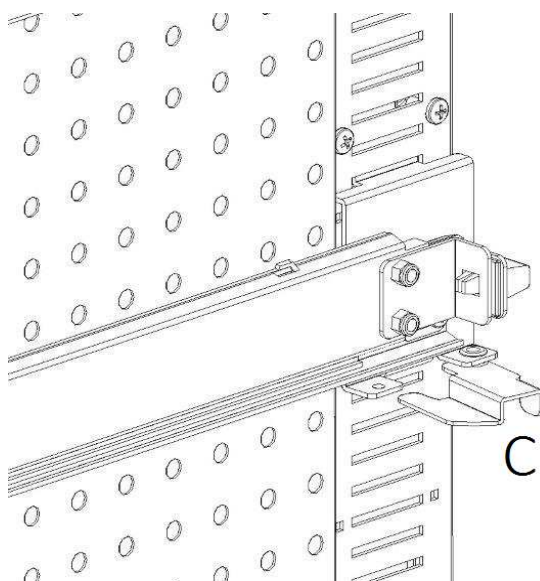

fig. 6

### 11.3 PROCEDURE FOR REMOVING THE TRAYS ⚠

To replace the tray proceed as follows:

- Switch off the machine by means of the main switch and pull out the power plug.
- Open the main door.
- Remove the electric connector -A- .
- Pull out the tray by overcoming the resistance exerted by the positioning spring (pull gently).
- Pull the tray until it hits the stop, pull it upwards, rotate it downwards until it is released from the guide, then finally remove it from the machine.

To mount a tray proceed as follows:

- Insert the tray.
- Push the tray until it engages in the locked position.
- Insert the electric connector -A-.
- Close the main door.
- Energise the machine by means of the main switch.

### 11.4 MODIFYING THE TRAY NUMBER ⚠

Vending machines with 6 trays can be transformed into machines with 7 trays by proceeding as follows:

- Switch off the machine by means of the main switch and pull out the power plug.
- Pull out all the trays from the vending machine.
- Move the guides det. B (the last one on the bottom is already in the correct position consequently it does not need to be moved). To move the guides, open the fastener, ref. C, and then turn the guide to remove it and position it at the desired height.
- Move the connectors, det. A, placed on the bottom of the cabinet.
- Add a pair of guides.
- Mount 7 trays and check that the connectors are plugged in correctly.
- Set the new prices.

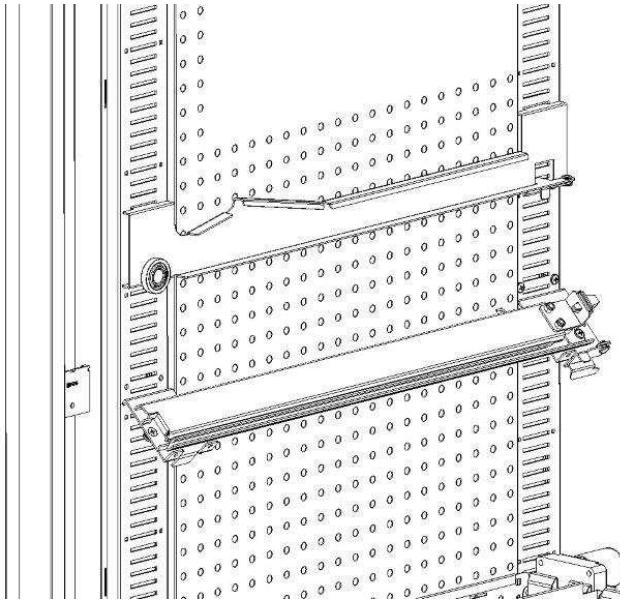

fig.7

### 11.5 PROCEDURE FOR CHANGING THE TEMPERATURE MANAGEMENT SIDE-PANEL

In order to change the stratification of the temperatures inside the machine it is necessary to use the proper side-panel as explained in **Chapter 3**.

To change the side-panels in the vending machine:

- remove the drawers as explained previously
- remove all the guides, ref. B
- act on the top part of the perforated side-panel by pulling it towards the inside of the machine as in **fig. 8**.
- It is now possible to extract the side-panel and fit the desired one, following the inverse procedure.

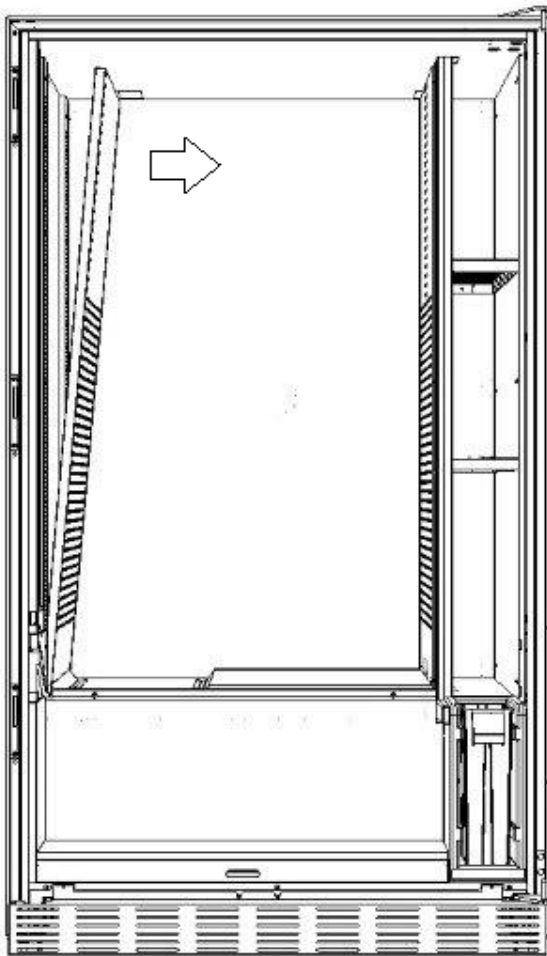
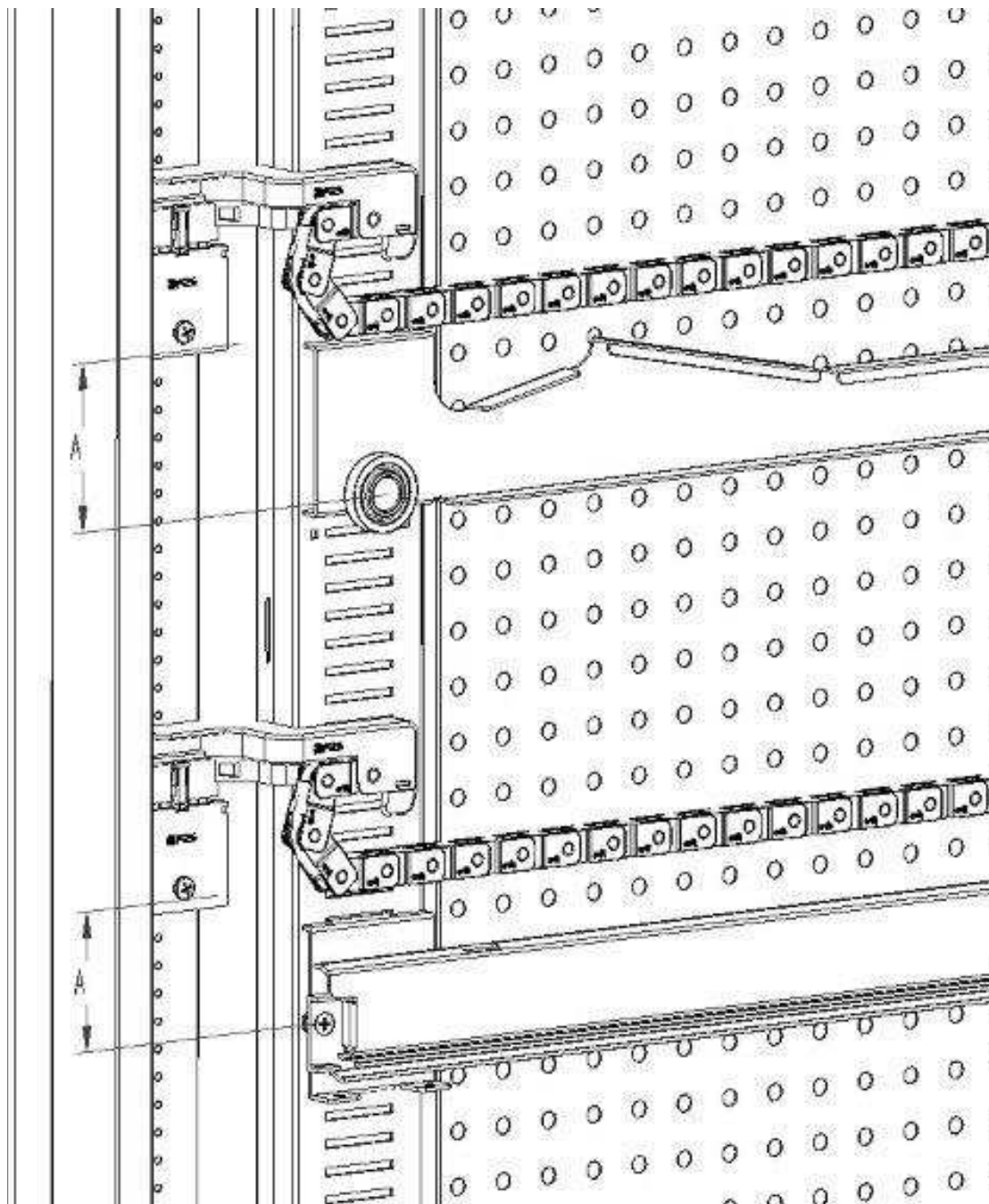

fig.8

## 11.6 FITTINGS FOR FASTENING TRAY WIRING ⚠



If there is a change in the number of drawers installed in the automatic vending machine, or if their position is rearranged, it is advisable to adhere strictly to the recommended measurements set out in the following table for a correct winding of the wiring when the drawer is pulled out:

TYPE OF DRAWER/RUNNER	DIMENSION "A" (mm)
Drawer with standard runner 1	60
Drawer with reinforced runner 2	70
Any drawer with bottle discharge bar	110

## 11.7 INSTRUCTIONS FOR CONVERTING THE TRAYS

### from one large space to two small spaces.

- Switch off the machine by means of the main switch and disconnect the plug.
- Open the door.
- Remove the neon cover.
- Pull out the drawer to be modified.
- Remove the spiral + motor unit det. 1.
- Remove the drawer det. 3.
- Replace the spiral with large diameter with a spiral with small diameter.
- Insert the spiral with small diameter + motor unit in the left hand slot on the support det. 4.
- Insert the new spiral with small diameter + motor unit in the right hand slot and connect it to the wiring on the drawer.
- Add the new divider in between the two spirals det. 2.
- Install the new price and selection labels.
- Insert the modified drawer and make sure that the connector is plugged in.
- Programme the new selections at the desired sale price.
- Test the new selections to ensure that they work correctly.

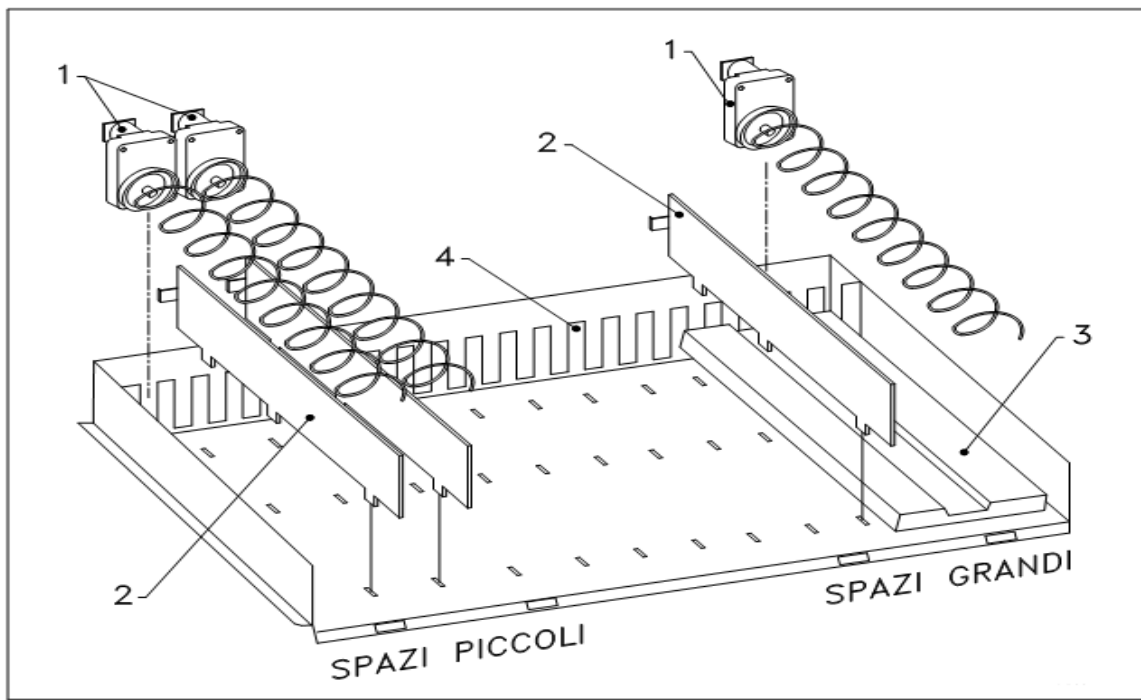

### from two small spaces to one large space.

- Switch off the machine by means of the main switch and disconnect the plug.
- Open the door.
- Remove the neon cover.
- Pull out the drawer to be modified.
- Remove the spiral + motor units det. 1.
- Put one spiral + motor unit aside and in the other one replace the spiral with small diameter with a spiral with large diameter.
- Remove the divider det. 2.
- Insert the drawer det. 3.
- Insert the spiral with large diameter + motor unit in the central slot of the support det. 4.
- Install the new price and selection plates.
- Insert the modified drawer and make sure that the connector is plugged in.
- Programme the new selections at the desired sale price. **NOTE: In the large space selections, the selection numbers are odd numbers. E.G.: Selections A 1 and A 2 converted to a single compartment become a single selection A 1.**
- Test the new selections to ensure that they work correctly.

## 11.8 ACCESS TO THE ELECTRIC PANEL AND REFRIGERATION UNIT

To access the electric panel or the refrigeration unit proceed as follows:

- Switch off the machine by means of the main switch and disconnect the plug.
- Open the door.
- Use a Philips screwdriver to undo the two screws that fasten the product collection pocket to the cabinet. Remove the pocket.
- To remove the refrigeration unit, lower the two levers located on the side of the evaporator box, ensure that the gasket positioned on the top edge of the evaporator box is not attached to its lodging, pull the special handle. CAUTION: beware of the cables.



**Control panel:** When the product collection pocket is removed the entire vending machine remains energised. Total isolation from the electric power supply is only obtained when the plug is removed from the external circuit breaker switch. Consequently, all operations required by the vending machine without the protection of the product collection pocket, must only be carried out by qualified personnel who are aware of the specific hazards which this condition involves.

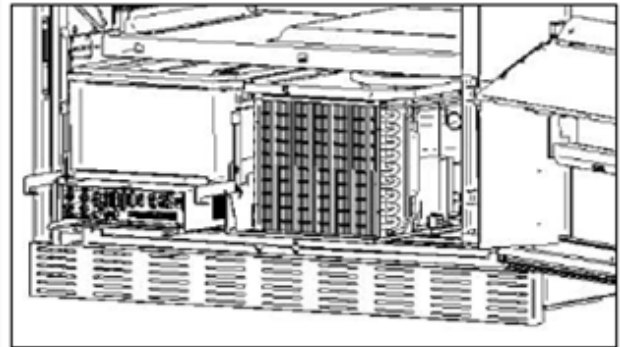
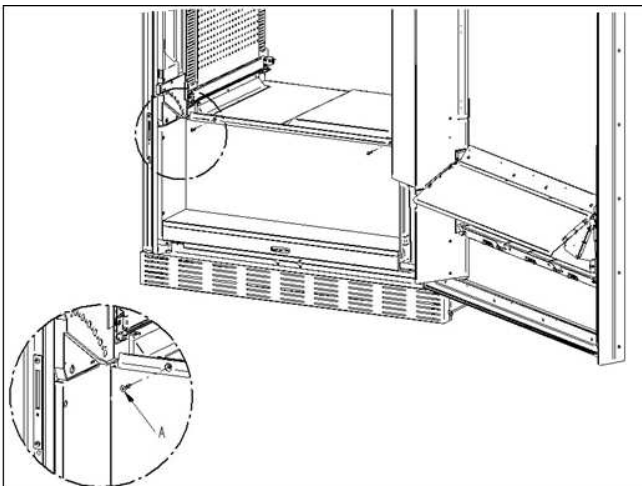

### • BOTTLE UNLOADING KIT

The bar can be placed in 6 different holes depending on the type of bottle loaded

CAUTION: the bottle discharge bar must not be used to pull-out the drawer.

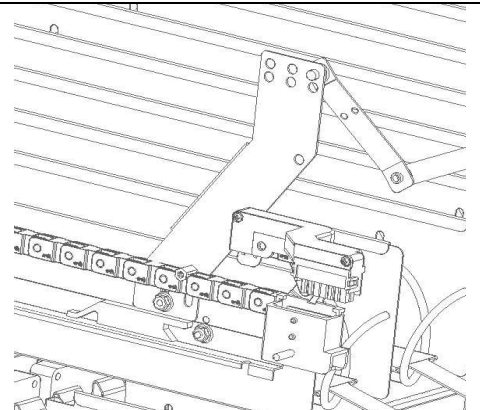

## 11.9 INSTRUCTIONS FOR REPLACING THE INTERNAL LIGHTING DEVICE



- Switch off the machine by means of the main switch and disconnect the plug.
- Open the main door.
- Remove the cover from the light source.
- Replace the light source.
- Carry out the operations in reverse order to reassemble.

## 12 CLEANING INSTRUCTIONS

	<b>These operations, which concern safety and hygiene, must be carried out by personnel having practical experience with this machine.</b>
---	--



Adequate recurring maintenance of machine grants its reliability in operation. This section describes the required maintenance operations and their frequency which has however to be considered as indicative since it depends upon various factors such kind of products, climatic conditions and, especially, humidity. The operations described in this section do not exhaust all maintenance operations. During maintenance vending machine has to be switched off. Do not wash vending machine with direct jets of water and high pressure. Clean carefully stainless steel and painted surfaces in order to avoid oxidation or chemical etching. Do not use toxic detergent substances.

	Switch off the machine by means of the main switch and pull out the power plug. Do not wash the vending machine with direct and/or high pressure water jets.
---	--

### 12.1 IMPORTANT CLEANING POINTS

Use the cleaning products as instructed on the label. Do not use detergents that are too "aggressive" as they could damage some machine parts; in this case, the manufacturer declines all responsibility for damage caused by the incorrect use of such detergents, or by the use of toxic agents.

With sanitising products (chlorine-based detergents or similar products) 	Inside cabinet (drawer zone), drawers, display window . Remove detergent, disinfectant and foodstuff residues with a damp sponge before restarting the machine.	At each reload, or at least every 5 days
--	--	--

With vacuum cleaner or compressed air  	Remove the dirt from the condenser. Make sure there is an air gap between the front and back of the condenser. Always clean the inside of the cabinet after this operation.	every month
---	--	-------------

**If this operation is not performed correctly, the refrigeration system could be seriously damaged.**

	<b>NEVER IMMERSE THE COIN MECHANISM IN WATER DO NOT USE ABRASIVE MATERIALS DO NOT USE SPRAY LUBRICANTS</b>
---	--

### 12.2 INACTIVITY















If long periods of machine inactivity are expected, it is recommended to adopt adequate precautions to prevent dangerous situations when the machine is re-started; for long periods, it is intended complete machine inactivity exceeding one month.























For long resting period, it is necessary:

- To clean the machine thoroughly and to dry it;
- To check carefully for damaged or worn parts and to replace them;
- To check that the screws and bolts are securely tightened;
- To cover the machine after having stored it in a protected environment.

To re-set the machine at work, comply with the instructions given in the paragraph "Installation" of this manual and pay particular attention if food products are to be sold (see paragraph "Use of the vending machine for the sale of food products").

## INDICE

1.1	IDENTIFICAZIONE DELLA MACCHINA .....	3
1.2	DISPOSIZIONE DEGLI ADESIVI .....	3
1.3	SICUREZZE.....	5
1.4	SITUAZIONI DI EMERGENZA .....	5
1.5	GUIDA ALLA CONSULTAZIONE .....	6
<b>2</b>	<b>USO DEL DISTRIBUTORE AUTOMATICO PER LA VENDITA DI PRODOTTI ALIMENTARI ...</b>	<b>8</b>
<b>3</b>	<b>CARATTERISTICHE TECNICHE.....</b>	<b>9</b>
<b>4</b>	<b>COMPONENTI PORTA .....</b>	<b>12</b>
<b>5</b>	<b>COMPONENTI INTERNI .....</b>	<b>13</b>
<b>6</b>	<b>TRASPORTO, MOVIMENTAZIONE, STOCCAGGIO E DISIMBALLAGGIO .....</b>	<b>14</b>
6.1	TRASPORTO E STOCCAGGIO  .....	14
6.2	DISIMBALLAGGIO  .....	14
6.3	INSTALLAZIONE  .....	15
6.4	AVVERTENZA PER L'INSTALLAZIONE.....	16
6.5	COLLEGAMENTO SISTEMA DI PAGAMENTO .....	16
<b>7</b>	<b>AVVERTENZA PER LA DEMOLIZIONE MACCHINA .....</b>	<b>16</b>
<b>8</b>	<b>INTERVENTI SUL DISTRIBUTORE .....</b>	<b>17</b>
8.1	CARICAMENTO PRODOTTI  .....	17
8.1.1	AVVERTENZE CARICAMENTO PRODOTTI  .....	17
8.2	DISTANZIATORI PER PRODOTTI SUI CASSETTI.....	18
8.3	ESPULSORE PER PRODOTTI.....	18
8.4	OPERAZIONI DI VENDITA DI UN PRODOTTO .....	18
<b>9</b>	<b>TASTIERA FUNZIONI/PROGRAMMAZIONE  .....</b>	<b>19</b>
9.1	 PARAMETRI MACCHINA .....	21
9.1.1	 ABILITAZIONI GENERALI .....	23
9.1.2	 FOTOCELLULE .....	25
9.1.3	 GRUPPO REFRIGERANTE.....	28
9.1.4	 SISTEMI DI PAGAMENTO .....	30
9.1.5	 TIMER .....	37
9.1.6	 DISPLAY CASSETTI.....	39
9.1.7	 GESTIONE SELEZIONI .....	42
9.1.8	 CLONAZIONE .....	48

9.1.9		AUDIT.....	49
9.2		PANNELLO DI CONTROLLO .....	50
9.2.1		AGGIORNA TIPO INTERFACCIA.....	52
9.2.2		AGGIORNAMENTO PERSONALIZZAZIONE.....	53
9.2.3		AGGIORNAMENTO MULTIMEDIA.....	54
9.2.4		PARAMETRI IDENTIFICATIVI.....	55
9.3		DATI DI VENDITA .....	57
9.4		ESPORTA DATI EVA-DTS .....	58
9.5		AGGIORNA MAINBOARD .....	58
9.6		TEST VENDITA.....	59
9.7		MOSTRA FOTO .....	60
<b>10</b>		<b>TABELLA CODICI ERRORI .....</b>	<b>61</b>
<b>11</b>		<b>REGOLAZIONI .....</b>	<b>62</b>
11.1		SPIRALI .....	62
11.2		SOSTITUZIONE SPIRALE E GRUPPO MOTORE ESPULSORE .....	62
11.3		PROCEDURA PER LA RIMOZIONE DEI CASSETTI   .....	63
11.4		VARIAZIONE CASSETTI   .....	63
11.5		PROCEDURA CAMBIO SPONDA GESTIONE TEMPERATURE   .....	64
11.6		DISPOSIZIONE DI FISSAGGIO DEL CABLAGGIO CASSETTO   .....	65
11.7		ISTRUZIONI PER LA CONVERSIONE DEI CASSETTI   .....	66
11.8		ACCESSO AL PANNELLO ELETTRICO ED AL GRUPPO REFRIGERANTE   .....	67
11.9		ISTRUZIONI SOSTITUZIONE APPARATO ILLUMINAZIONE INTERNA .....	67
<b>12</b>		<b>ISTRUZIONI PER LA PULIZIA.....</b>	<b>68</b>
12.1		PUNTI DI PULIZIA IMPORTANTI.....	68
12.2		INATTIVITÀ .....	68

GENERALITÀ

	Il presente manuale è redatto per il modello più completo: è possibile, quindi, trovare descrizioni o spiegazioni non attinenti alla propria macchina.
---	--

**La presente documentazione costituisce parte integrante della macchina e deve quindi accompagnarne ogni trasferimento di proprietà o spostamento aziendale.**

Prima di procedere all'installazione ed all'uso del distributore, è necessario leggere scrupolosamente e comprendere il contenuto di questo manuale in quanto fornisce importanti informazioni relative alla sicurezza di installazione, alle norme di utilizzo e alle operazioni di manutenzione.

Il presente manuale serve per fornire tutte le necessarie informazioni per poter operare in regime di sicurezza al personale addetto al funzionamento della macchina ed a quello addetto alla normale manutenzione della stessa.

Consigliamo inoltre di contattare la Casa Costruttrice per ogni necessità di informazioni ricambi od accessori; è fatto comunque divieto di procedere alla realizzazione di operazioni delle quali non si sono capite le esatte modalità.

**Il libretto o copia dello stesso dev'essere sempre vicino alla macchina per la consultazione da parte dell'operatore;** va conservato in un luogo protetto da calore, umidità e agenti corrosivi (olio, lubrificanti, prodotti corrosivi).

Il manuale dev'essere consultato facendo attenzione a non danneggiarlo; non si deve asportare pagine, sostituire o cancellare informazioni, o comunque modificarne il suo contenuto.

Gli eventuali aggiornamenti ed i fogli illustrativi degli accessori, vanno ad integrare il presente manuale e pertanto devono venirvi allegati.

**1.1 IDENTIFICAZIONE DELLA MACCHINA**

Del presente fascicolo, le pagine immediatamente seguenti illustrano all'utente come identificare il prodotto DISTRIBUTORE AUTOMATICO; tale informazione risulta molto importante nel tempo allo scopo di garantire al costruttore la possibilità di dare all'utente con velocità e sicurezza informazioni tecniche di qualsiasi tipo oppure facilitare la gestione dei ricambi.

	Non rovinare o asportare i supporti necessari all'identificazione del prodotto e gli adesivi di sicurezza.
---	--

Il supporto di identificazione è la targa plastificata sulla quale vengono riportati i dati da menzionare al costruttore nel caso di necessità.;

Tale targhetta è l'unica riconosciuta dal costruttore come strumento di identificazione del prodotto.

**1.2 DISPOSIZIONE DEGLI ADESIVI**

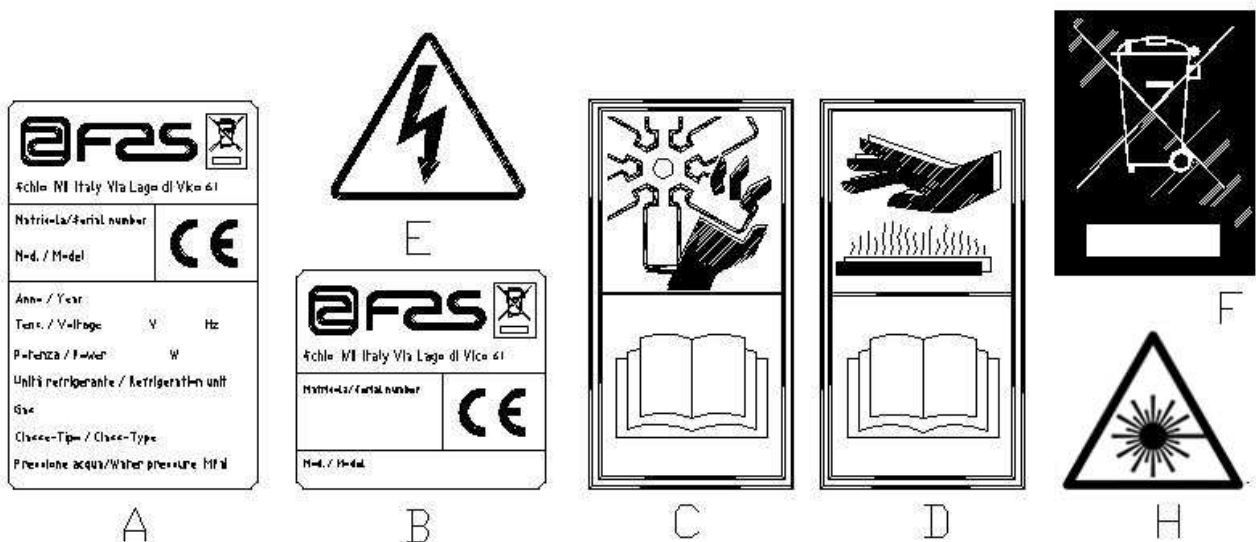



A	Targa di identificazione completa
B	Targa di identificazione
C	Adesivo di sicurezza indicante pericolo per corpi rotanti
D	Adesivo di sicurezza indicante superfici con temperatura elevata
E	Adesivo di sicurezza indicante presenza di tensione elettrica
F	Smaltimento nel rispetto della normativa EU 2002/96/CE, secondo quanto previsto dai recepimenti nazionali.
H	(ILLUMINAZIONE LED) RADIAZIONE LASER - NON OSSERVARE DIRETTAMENTE IL FASCIO LASER - PRODOTTO LASER DI CLASSE 2

La targa di identificazione completa "A", riportante tutti i dati della macchina, è posta all'interno del cassone (vedi schema sotto riportato). Qualora sul fianco del cassone fossero presenti delle serigrafie, la targa "B" viene posta sul retro del cassone, in alto a destra.

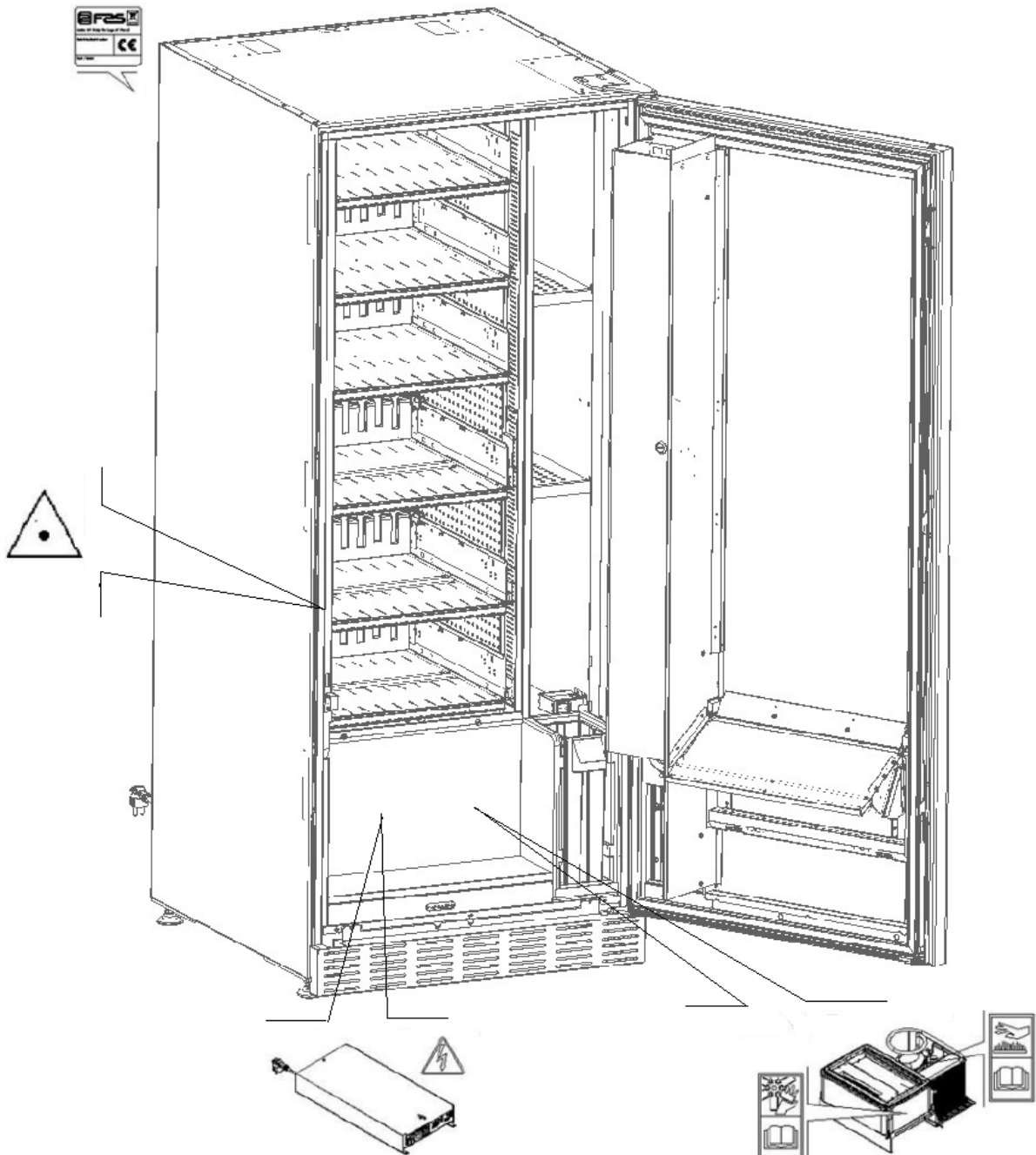
Inoltre, il numero di matricola è riportato sui componenti più importanti della macchina (schede compressore, ventilatori, ecc.).









### 1.3 SICUREZZE

	<p>Questo apparecchio non è stato concepito per essere utilizzato da persone (inclusi bambini) con ridotte capacità fisiche, sensoriali e mentali o se privi della necessaria esperienza e competenza, a meno che questi non siano controllati o istruiti sull'uso dell'apparecchio da una persona responsabile per la loro sicurezza. Prestare particolare attenzione ai bambini, per evitare che questi possano giocare con l'apparecchio.</p>
	<p>L'uso di accessori o componenti non originali possono compromettere la sicurezza della macchina. Fas non si assume alcuna responsabilità per l'utilizzo di parti o accessori non originali e si ritiene sollevata da qualsiasi danno diretto o indiretto che da un tale utilizzo dovesse derivare. La varietà di prodotti similari eventualmente offerti dal mercato impedisce a Fas un'eventuale verifica su tali componenti. Attenzione: l'utilizzo di parti e ricambi non originali, può far decadere l'intera garanzia sulla macchina.</p>
	<p><b>La costruzione e l'analisi relativa alla sicurezza del distributore automatico fanno riferimento alle norme vigenti.</b>  <b>Il cavo di alimentazione è del tipo con spina non separabile. L'eventuale sostituzione del cavo di collegamento, dovrà essere effettuata solo da personale qualificato del servizio di assistenza.</b>  <b>Qualsiasi intervento diverso dalla manutenzione ordinaria deve essere eseguito con la spina di alimentazione disinserita.</b></p> <p>E' obbligatorio usare un abbigliamento idoneo come previsto nel presente manuale e dalle leggi vigenti nel Paese di utilizzo della macchina; vanno in ogni modo evitati abiti larghi e svolazzanti, cinture, anelli e catenine; i capelli, se lunghi, vanno raccolti in un'apposita cuffia.</p> <p>E' assolutamente vietato far funzionare la macchina con le protezioni fisse e/o mobili smontate o con i dispositivi di sicurezza esclusi.  E' assolutamente vietato rimuovere o manomettere i dispositivi di sicurezza.  Non eseguire nessuna manutenzione o regolazione della macchina senza aver letto ed assimilato il contenuto di questo manuale.  Le operazioni di regolazione a sicurezze ridotte o parzialmente escluse, devono essere eseguite da una sola persona e, durante il loro svolgimento è necessario vietare l'accesso alla macchina a persone non autorizzate; se possibile, si deve tenere esclusa solo una protezione per volta.  Dopo aver effettuato un'operazione di regolazione o manutenzione a sicurezze ridotte, è necessario ripristinare al più presto lo stato della macchina con tutte le protezioni attive.  Il rispetto scrupoloso delle manutenzioni periodiche indicate nel presente manuale è necessario sia per lavorare in sicurezza, sia per mantenere efficiente la macchina.  Accertarsi delle buone condizioni delle etichette di sicurezza e studiarne il significato: sono necessarie per evitare gli infortuni; se queste sono deteriorate, smarrite o appartenenti a componenti sostituiti, devono essere rimpiazzate con altre originali richieste alla Casa Costruttrice collocandole nell'esatta posizione come indicato nel presente libretto.</p> <p><b>E' bene ricordare che un operatore prudente e in buone condizioni psicofisiche è la migliore sicurezza contro qualsiasi infortunio.</b></p>

### 1.4 SITUAZIONI DI EMERGENZA

	<p><b>In caso di incendio non vanno usati getti d'acqua contro la macchina in quanto potrebbero causare corti circuiti con conseguenti incidenti anche mortali per le persone presenti.</b></p>
---	---

## 1.5 GUIDA ALLA CONSULTAZIONE

SIMBOLO	SIGNIFICATO	COMMENTO
	PERICOLO	Indica un pericolo con rischio, anche mortale.
	AVVERTENZA	Indica una avvertenza od una nota su funzioni chiave o su informazioni utili. Prestare la massima attenzione ai blocchi di testo indicati da questo simbolo. Si richiede al personale addetto alle manutenzioni di rilevare un valore di misura, di controllare una segnalazione, verificare il corretto posizionamento di un qualsiasi elemento della macchina ecc, prima di procedere ad un determinato comando od operazione.
	ATTIVITÀ/MANUTENZIONE ORDINARIA	<i>Per manutenzione ordinaria si intende:</i> l'attività di ricarica, di impostazione parametri di controllo, di incasso e di pulizia delle zone a contatto con gli alimenti.
	ATTIVITÀ/MANUTENZIONE STRAORDINARIA	<i>Per manutenzione straordinaria si intendono:</i> le attività di manutenzione più o meno complesse (meccaniche, elettriche ecc.), in situazioni particolari o comunque concordate con l'utilizzatore e non considerate nell'attività di manutenzione ordinaria.
 	RICICLAGGIO	Obbligatorietà di smaltire i materiali rispettando l'ambiente.



Porre poi attenzione particolare ai testi evidenziati in grassetto, con un carattere più grande o sottolineati, poiché si riferiscono comunque ad operazioni o informazioni di particolare importanza.

Gli schemi elettrici, allegati sono ad uso esclusivo del personale tecnico specializzato che viene autorizzato dal costruttore ad eseguire manutenzioni e controlli straordinari.

	<b>E' assolutamente vietato servirsi degli schemi elettrici per apportare modifiche alla macchina.</b>
---	--

Nel seguito del manuale, riferendosi alla macchina, con il termine "davanti" o "anteriore" si intende il lato porta, mentre con il termine "dietro" o "posteriore" si intende il lato opposto; i termini "destra" e "sinistra" si riferiscono all'operatore posto sul lato anteriore della macchina e rivolto verso di essa.

Per ogni operazione da eseguire sulla macchina si fa riferimento ai livelli di qualifica descritti di seguito, per individuare il personale abilitato a svolgerla.

<b>Utente finale</b>	Persona privo di competenze specifiche, in grado di svolgere solo attività di acquisto e prelievo del prodotto, attraverso l'uso dei comandi esposti in macchina, oppure seguendo le istruzioni indicate sul display
<b>Operatore addetto alla manutenzione ordinaria</b>	Personale in grado di svolgere i compiti della qualifica precedente e, inoltre, di operare secondo le istruzioni contrassegnate con il simbolo  incluse in questo manuale
<b>Operatore addetto alla manutenzione straordinaria</b>	Personale in grado di svolgere i compiti delle qualifiche precedenti e, inoltre, di operare secondo le istruzioni contrassegnate con entrambi i simboli   inclusi in questo manuale. In taluni casi, i tecnici specializzati devono essere in grado di intervenire anche con protezioni disabilitate, quindi in condizioni di sicurezza precarie. Comunque, tutte le operazioni con organi in movimento e/o con presenza di tensione devono essere svolte in casi eccezionali e solo una volta appurata l'impossibilità di intervento in condizioni di sicurezza adeguate. L'accesso a queste zone dovrebbero essere consentito esclusivamente a persone a conoscenza e con esperienza pratica dell'apparecchio, con particolare riferimento alla sicurezza e all'igiene.

Le operazioni che vengono descritte all'interno di questo Manuale, relative ad ogni fase del ciclo di vita della macchina sono state attentamente analizzate dal costruttore; pertanto il numero degli operatori e la qualifica loro richiesta per ciascuna di esse sono quelli più idonei per svolgere la funzione al meglio.





L'utilizzo di addetti in numero diverso, o di grado di qualifica inferiore a quanto richiesto, potrebbe mettere in pericolo la sicurezza del personale coinvolto o presente nei pressi della macchina.

## 2 USO DEL DISTRIBUTORE AUTOMATICO PER LA VENDITA DI PRODOTTI ALIMENTARI

	<p><b>ATTENZIONE:</b> La determinazione e l'impostazione delle temperature di mantenimento dei prodotti alimentari, devono essere svolte in conformità a quanto stabilito dal produttore e dalle legislazioni vigenti. Queste attività devono essere assegnate a personale adeguatamente qualificato definito dal gestore dell'apparecchiatura.</p>
---	---

Attraverso il distributore automatico possono essere venduti prodotti alimentari.

	<p>I prodotti alimentari erogati dal distributore automatico, devono essere in confezioni sigillate ermeticamente. Attenersi scrupolosamente alle indicazioni del produttore riguardanti la data di scadenza di ciascun prodotto e la temperatura di mantenimento Il distributore automatico deve essere ritenuto uno strumento idoneo al mantenimento della temperatura dei prodotti e <b>NON</b> per il loro raffreddamento. Nel caso di prodotti alimentari freschi e/o facilmente deperibili e comunque in tutti i casi previsti dalla legislazione vigente, è necessario:  impostare la temperatura all'interno del distributore automatico in conformità alle leggi in vigore; durante il trasporto al distributore automatico mantenere i prodotti alle temperature previste dalle leggi in vigore.</p>
---	--

	<p>Questo distributore e' dotato del dispositivo di "sicurezza frigo" conforme alle norme di conservazione dei generi alimentari freschi vigenti in alcuni paesi e consente di mantenere questi prodotti nelle condizioni previste dal manuale purché tali prodotti siano introdotti già alla corretta temperatura prevista di conservazione come prescrivono queste norme. La non osservanza a questa regola potrebbe provocare interventi della "sicurezza frigo".</p>
---	--

Alcuni **esempi** di prodotti alimentari vendibili sono:

- caramelle, nocchie, gomme da masticare e dolciumi analoghi
- biscotti cracker e i prodotti da forno analoghi
- i cibi con un livello di pH non superiore a 4,6 o con un valore di attività dell'acqua (Aw) a 25°C non superiore a 0,85
- i cibi mantenuti a una temperatura non superiore a 5°C per i periodi specificati dal produttore, ma non oltre i 5 giorni
- i cibi in contenitori sigillati ermeticamente
- i cibi che sono stati trattati per prevenire il deterioramento

	<p><b>ATTENZIONE:</b> L'utilizzo del distributore nella versione "T.A." (temperatura ambiente) senza il gruppo refrigerante, <b>NON</b> prevede la vendita di prodotti alimentari.</p>
---	--

### 3 CARATTERISTICHE TECNICHE

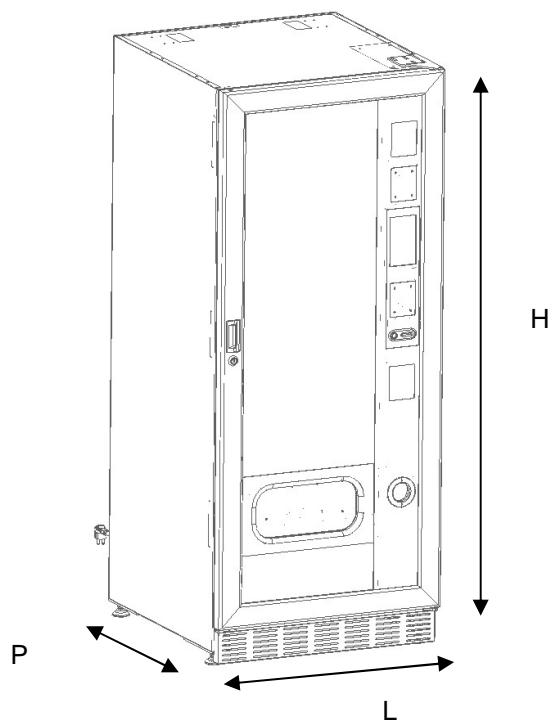

Altezza	H = 1830 mm
Larghezza	L = 750 mm
Profondità	P = 790 mm
Peso (senza imballo)	239 kg
Tensione nominale	vedi targhetta identificazione
Potenza nominale	vedi targhetta identificazione
Condizioni ambientali limite di funzionamento	Temperatura ambientale max 32°C Temperatura ambientale min. 3°C Umidità relativa max 65%
Sistema di refrigerazione	A compressione - classe N - Evap. Ventilato Sbrinamento ciclico
Sistema di vendita	FIFO
Sportello prelievo	1
Peso max. per cassetto	15 kg Uniformemente distribuito 30 kg Uniformemente distribuito (guide rinforzate)
Livello di pressione sonora ponderato "A"	Inferiore a 70 dB
Pressione nominale dell'impianto frigo a 32°C	15 bar

## SPIRALI 1T

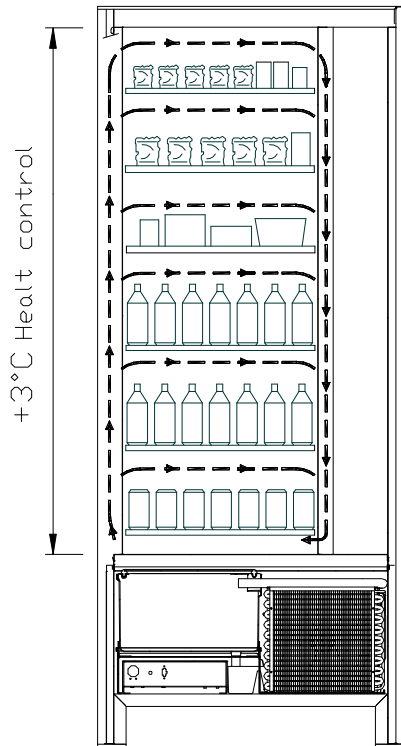

- Tutti i cassetti possono essere impostati alla temperatura di +3°C, la quale consente la buona conservazione delle sostanze alimentari che sarebbero deperibili a temperature superiori. In quest'area, in osservanza delle norme "haccp" (hazard analysis and critical control points), è predisposto un controllo, denominato "sicurezza frigo", che interdice la vendita del prodotto qualora si superi la temperatura che può deteriorare il prodotto stesso.

**SPIRALI 2T** consente con un sistema elettronico di avere due aree a temperatura diversificata e precisamente:

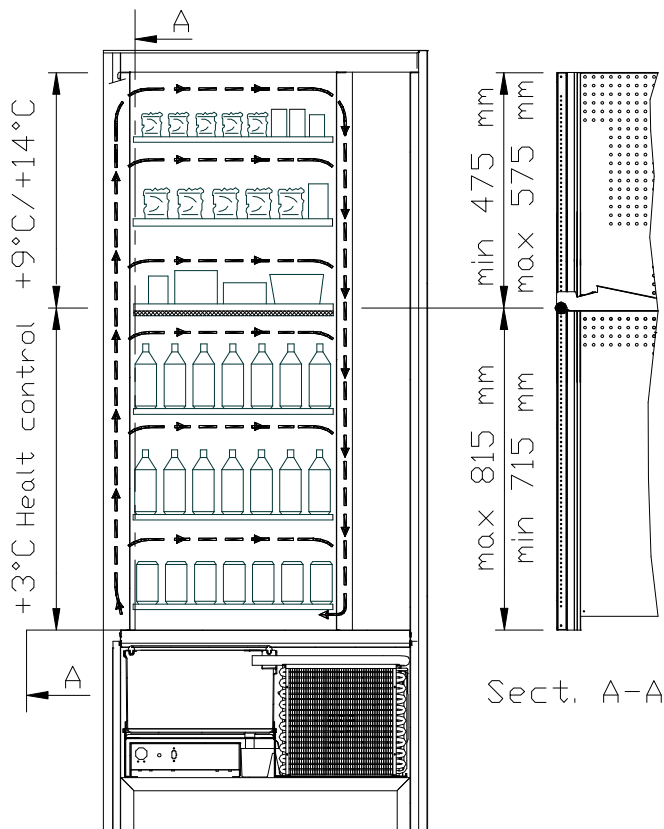

- **area dei cassetti superiori** in cui la temperatura è stratificata da +9°C a +14°C è ideale per i prodotti a lunga conservazione.
- **area dei cassetti inferiori** in cui la temperatura impostabile a +3°C consente la buona conservazione delle sostanze alimentari che sarebbero deperibili a temperature superiori. In quest'area, in osservanza delle norme "haccp" (hazard analysis and critical control points), è predisposto un controllo, denominato "sicurezza frigo", che interdice la vendita del prodotto qualora si superi la temperatura che può deteriorare il prodotto stesso.

Le due zone sono isolate fra di loro mediante un pannello coibente.

SPIRALI 3T (ogni prodotto conservato a una temperatura ottimale).

SPIRALI 3T consente con un sistema elettronico di avere tre aree a temperatura diversificata e precisamente:

- **area del cassetto superiore** in cui la temperatura è di circa  $+10^{\circ}\text{C}$  ed è ideale per i prodotti a lunga conservazione.
- **area dei cassettei centrali** in cui la temperatura impostabile a  $+3^{\circ}\text{C}$  consente la buona conservazione delle sostanze alimentari che sarebbero deperibili a temperature superiori. In quest'area, in osservanza delle norme "haccp" (hazard analysis and critical control points), è predisposto un controllo, denominato "sicurezza frigo", che interdice la vendita del prodotto qualora si superi la temperatura che può deteriorare il prodotto stesso.
- **area dei cassettei inferiori** in cui la temperatura è di circa  $+6^{\circ}\text{C}$  ed è ideale per bibite e/o prodotti a lunga conservazione.

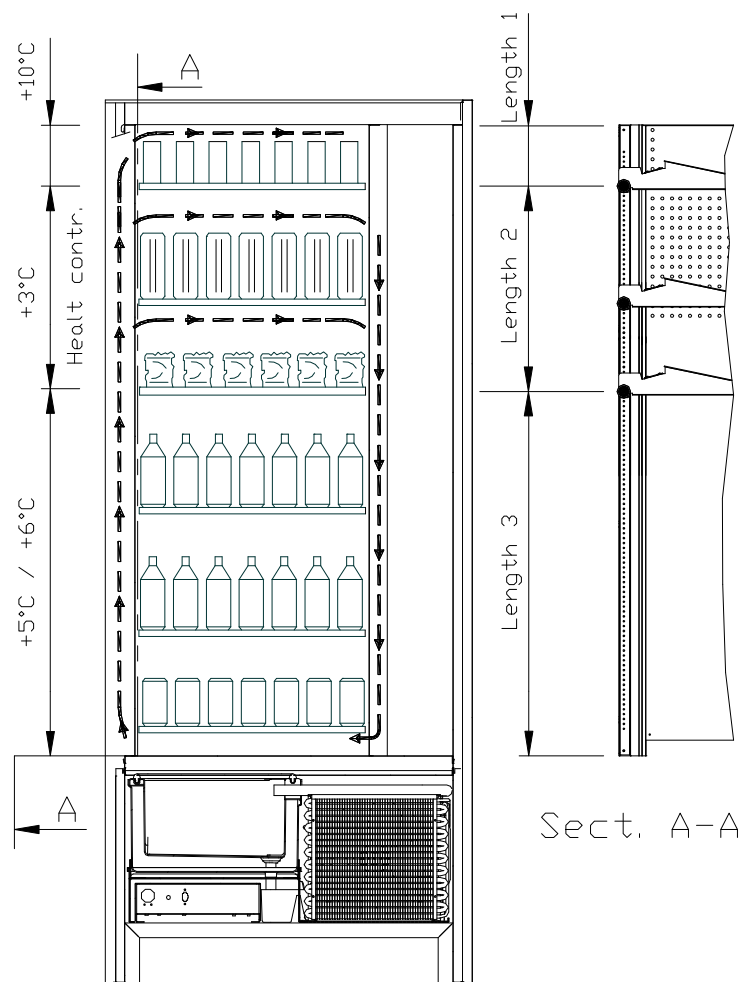

Per garantire il corretto funzionamento del distributore, non possono essere modificate le posizioni dei cassettei.

#### 4 COMPONENTI PORTA

- 1 **Display:** Sul display compare il totale delle monete introdotte ed il riferimento della selezione, il prezzo della selezione e tutti i messaggi di funzionamento. In caso di guasto del distributore, il display visualizza il numero d'allarme in corso.
- 2 **Pulsante di reso:** serve per sbloccare le monete incastrate nella gettoniera e il recupero delle stesse nella vaschetta recupero monete.
- 3 **Fessura introduzione monete:** viene usata dal cliente per introdurre il credito necessario all'acquisto del prodotto.
- 4 **Portello di prelievo:** viene usato dal cliente per ritirare il prodotto acquistato.
- 5 **Vaschetta recupero monete:** posta sulla parte inferiore, è usata per la restituzione del resto.
- 6 **Serratura porta.**
- 7 **Coprigambe**

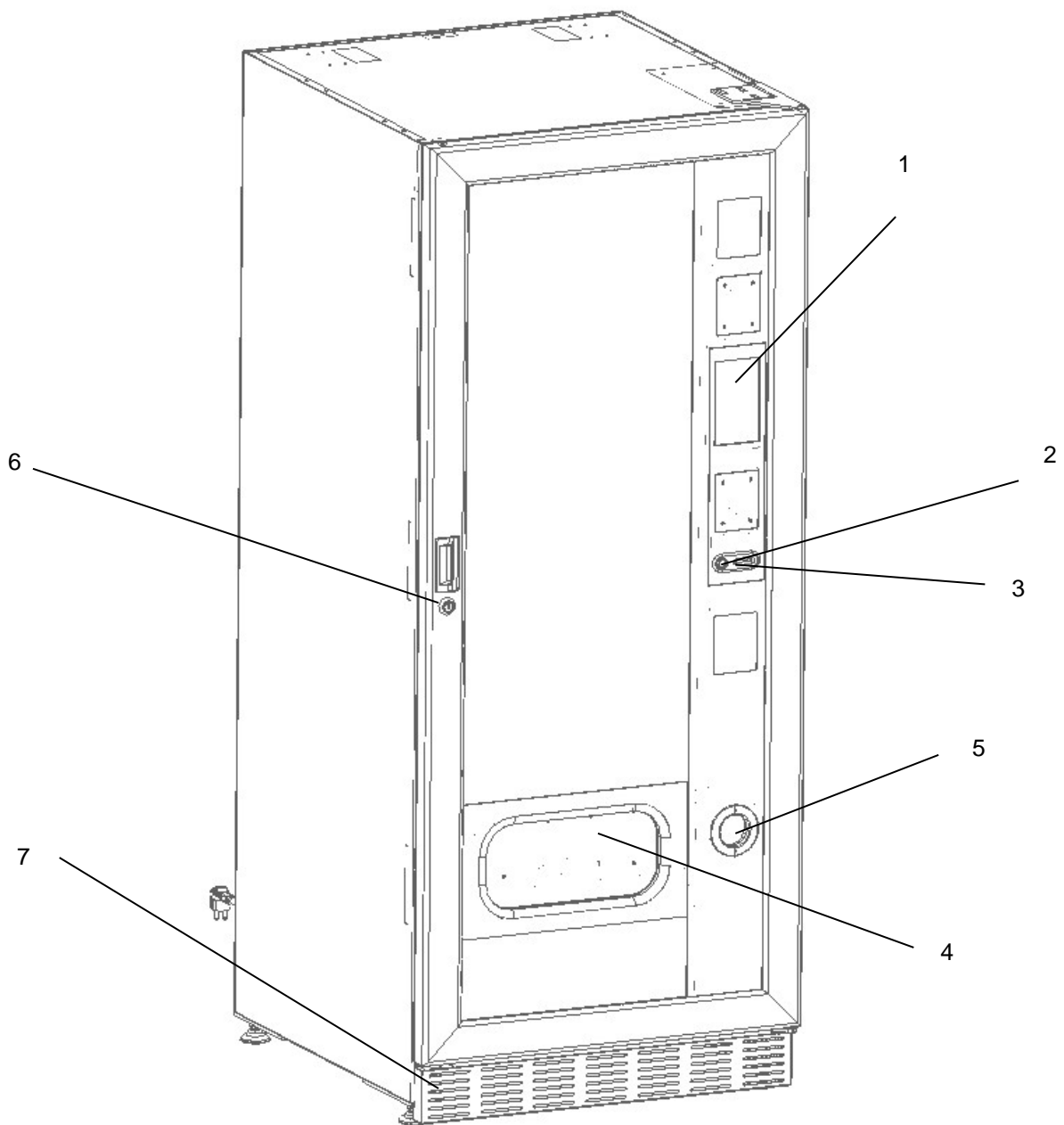

fig. 1

## 5 COMPONENTI INTERNI

- 1 **Scheda principale:** è situata all'interno dello sportello gettoniera e provvede a gestire le varie funzioni del distributore.
- 2 **Gruppo frigo:** è collocato nella parte inferiore del cassone, dietro la tasca di prelievo e provvede a mantenere la temperatura impostata all'interno del distributore.
- 3 **Pannello elettrico:** il pannello elettrico, posto nella parte inferiore del cassone, dietro la tasca di prelievo, raccoglie tutte le connessioni elettriche, nonché la scheda di potenza e i fusibili.
- 4 **Micro porta:** invia alla scheda l'informazione di "porta aperta".
- 5 **Cassa monete**
- 6 **BARRA DISPLAY PREZZI:** barra retroilluminata che riporta ben comprensibili, in corrispondenza del prodotto, prezzo e numero di selezione. (se presente)

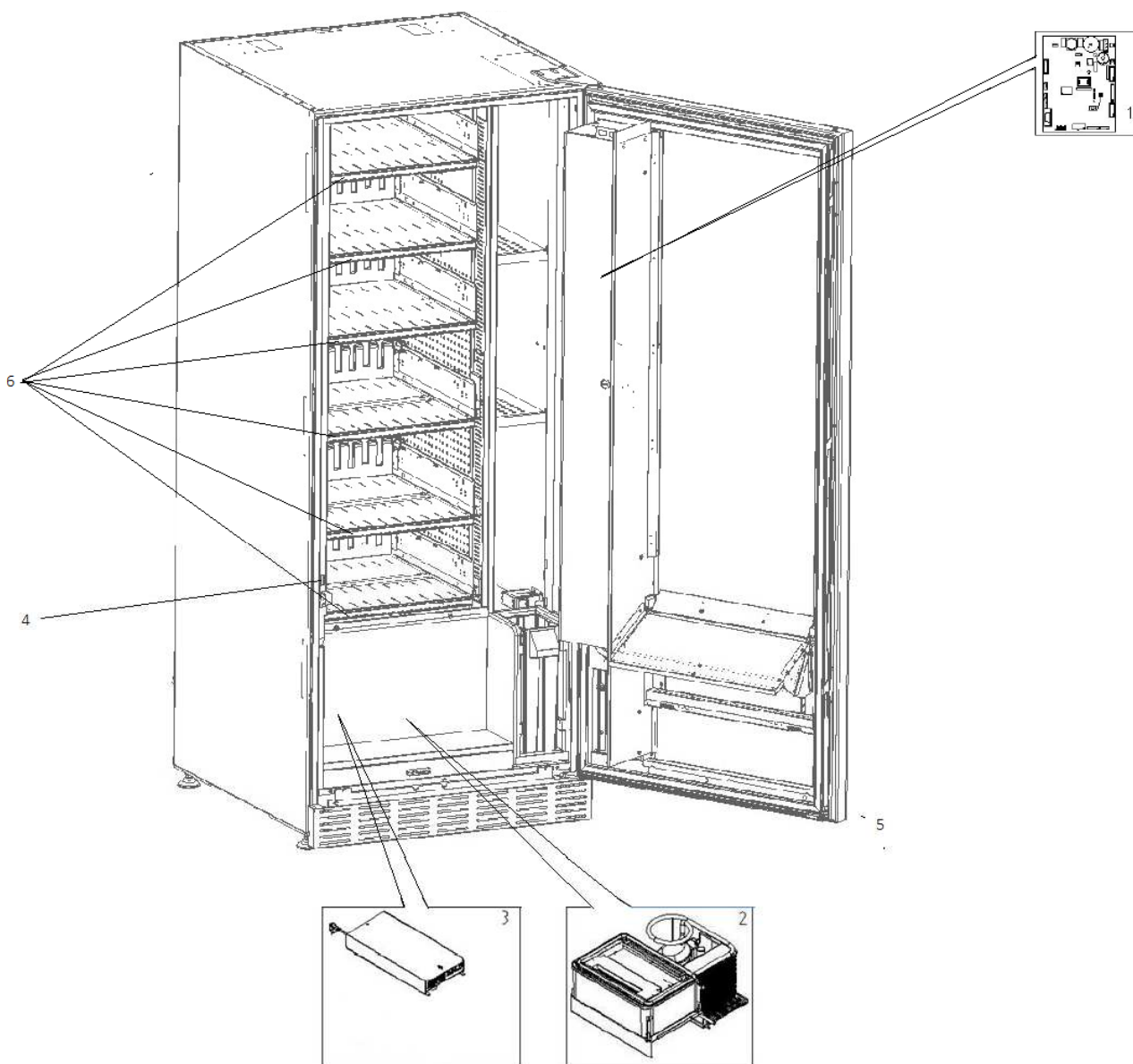

fig. 2

## 6 TRASPORTO, MOVIMENTAZIONE, STOCCAGGIO E DISIMBALLAGGIO



**Nel caso si riscontrino danni al distributore notificateli immediatamente al corriere.**

### 6.1 TRASPORTO E STOCCAGGIO

Al fine di non provocare danni al distributore, le manovre di trasporto sono da effettuarsi con particolare cura ed esclusivamente con il distributore automatico fissato al suo pallet.

Le manovre di carico/scarico devono essere eseguite sollevando il distributore con carrello elevatore sia a motore che manuale, posizionando le forche nella parte sottostante del pallet.

La movimentazione per brevi tragitti, per esempio all'interno di uno stabilimento o di un ufficio, può essere eseguita senza l'utilizzo del pallet, con la massima cura in modo da non danneggiare il distributore. È invece sempre **vietato**:

- Coricare il distributore;
- Trascinare il distributore con funi o altro;
- Sollevare il distributore con prese laterali;
- Sollevare il distributore con qualsiasi imbracatura o fune;
- Scuotere o dare scossoni al distributore ed al suo imballo.



**È vivamente sconsigliato coricare il distributore per evitare che l'olio contenuto nel compressore non sia più nella sede adeguata a garantire la lubrificazione corretta dello stesso e quindi provocare rotture all'avviamento.**  
**Nel caso in cui il distributore venga comunque coricato, porre lo stesso in ambiente a temperatura non inferiore a 18°C, quindi attendere almeno 2 ore prima della sua messa in funzione.**

Per quanto riguarda lo stoccaggio delle macchine è opportuno che l'ambiente di conservazione sia ben asciutto con temperature comprese fra 0 e +40°C.

Coprire la macchina dopo averla stazionata in ambiente protetto ed evitare spostamenti o urti accidentali. È **vietato** sovrapporre più macchine imballate e mantenere la posizione verticale indicata dalle frecce sull'imballo stesso.

### 6.2 DISIMBALLAGGIO

I materiali dell'imballo dovranno essere rimossi con attenzione per non danneggiare il distributore, ispezionate l'interno e l'esterno del cassone per verificare la presenza di eventuali danni. Non distruggere i materiali d'imballo fino a quando il rappresentante del corriere non li abbia esaminati.



**Ricordarsi di rimuovere i componenti di imballo o le dotazioni poste all'interno del distributore automatico che potrebbero impedire il corretto funzionamento della macchina.**

Per togliere la macchina dal pallet, è sufficiente svitare le 4 viti a testa esagonale che fissano il basamento del distributore al pallet stesso, di cui 2 poste sulla parte posteriore del distributore, 2 sulla parte anteriore ed accessibili aprendo la porta.

Per assicurare una appropriata circolazione d'aria dell'unità di refrigerazione, rimontare capovolte le staffe posteriori che fissano il distributore al pallet.



**I materiali d'imballo devono essere smaltiti rispettando l'ambiente e la legislazione in vigore.**



**Sollevare il distributore automatico assicurandosi che i piedini di sostegno escano dalla sagoma del pallet.**

### 6.3 INSTALLAZIONE

Il distributore dev'essere posizionato su un'area (pavimento, soppalco) adatta a sopportarne il peso.

	L'apparecchio non è idoneo per installazioni all'esterno, non deve essere esposto ai raggi diretti del sole o in luoghi in cui possono essere usati getti d'acqua. L'apparecchio può essere installato in luoghi la cui temperatura ambiente sia compresa tra 3°C e 32°C.
---	---

Verificare che la portata dell'impianto sia adeguata alla potenza massima del distributore indicata in targa. In caso di dubbio rivolgersi a personale professionalmente qualificato. Quest'ultimo, in particolare, dovrà anche accertare che la sezione dei cavi dell'impianto sia idonea alla potenza assorbita dal distributore stesso.

	L'apparecchio deve essere collegato ad una rete di alimentazione provvista di messa a terra conforme alle legislazioni vigenti. Si raccomanda di prevedere che la rete di alimentazione elettrica del distributore sia provvista di un dispositivo di disconnessione con un'apertura contatti di almeno 3 mm. Lasciare la spina accessibile ad installazione avvenuta. E' vietato l'uso di prolunghe, adattatori o prese multiple.
---	--

	<p style="text-align: center;"><b>Le seguenti indicazioni sono valide solo per il Regno Unito.</b></p> <p style="text-align: center;">I cavi nel conduttore sono colorati secondo il seguente codice:  <b>VERDE E GIALLO- MASSA ---- BLU - NEUTRO ---- MARRONE - FASE</b></p> <p>Poiché i colori dei fili nel conduttore di questo apparecchio potrebbero non corrispondere alle marcature colorate nei morsetti della vostra presa, procedere come segue:          Il filo di colore VERDE e GIALLO deve essere collegato con il morsetto della presa contrassegnato dalla lettera E o dal simbolo di massa o colorato in VERDE o VERDE e GIALLO. Il filo di colore BLU deve essere collegato con il morsetto della presa contrassegnato dalla lettera N o colorato in NERO o BLU. Il filo di colore MARRONE deve essere collegato con il morsetto della presa contrassegnato dalla lettera L o colorato in ROSSO o MARRONE.</p>
---	---

	<b>Il costruttore declina ogni responsabilità per danni causati dalla inosservanza delle precauzioni sopra riportate.</b>
---	---

- Una volta effettuati i collegamenti il distributore deve essere collocato vicino ad una parete ed in modo che lo schienale abbia una distanza minima di 7 cm dalla stessa per permettere la regolare ventilazione.
- Dopo aver posizionato il distributore, regolare i quattro piedini regolabili in modo che il distributore automatico sia in posizione perfettamente orizzontale; tutti i piedini devono toccare il pavimento.
- Montare il coprigambe anteriore.
- Controllare sia il coprigambe anteriore che le reti dietro e sotto il gruppo frigorifero siano sempre pulite e non ostruite.

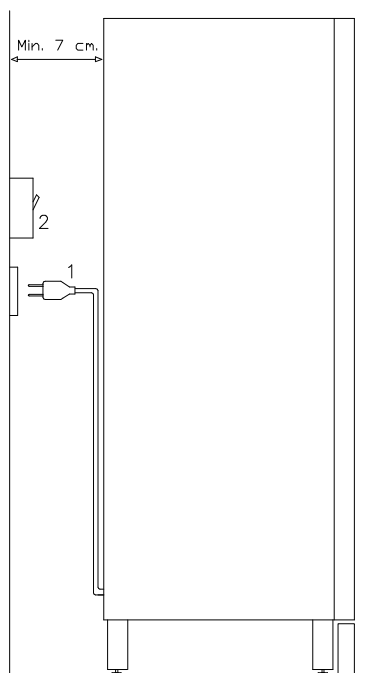

#### Descrizione dei collegamenti :

- 1 Spina tipo "schuko"
- 2 Interruttore magnetotermico differenziale

- Per accendere la macchina seguire le seguenti operazioni. Connettere il cavo di alimentazione. Se compare sul display la scritta "MEMORY CLEARED" premere il pulsante situato sulla scheda principale all'interno box gettoniera per inizializzare la memoria. Sul display appare il messaggio "PORTA APERTA". Il distributore inizierà automaticamente un autotest. Se non viene identificato alcun errore la macchina sarà pronta all'uso.
- Programmare la macchina (vedi cap. "PROGRAMMAZIONE"), impostare i PARAMETRI FRIGORIFERO (vedi relativo paragrafo) in conformità ai prodotti alimentari introdotti nel distributore ed impostare i prezzi.
- Se la macchina è fornita di gettoniera rendiresto inserire nei tubi rendiresto le monete corrispondenti.
- Caricare i prodotti nella macchina (vedi paragrafo Caricamento prodotti).

#### 6.4 AVVERTENZA PER L'INSTALLAZIONE

**La macchina viene venduta priva di sistema di pagamento**, pertanto qualsiasi guasto alla macchina oppure danni a persone o cose derivanti da errata installazione del sistema di pagamento, saranno solo ed esclusivamente a carico di chi ne ha eseguito l'installazione.

#### 6.5 COLLEGAMENTO SISTEMA DI PAGAMENTO

**La connessione e la disconnessione della gettoniera devono essere eseguiti a macchina spenta.**

A fianco della scheda main si trovano i connettori per il collegamento della gettoniera. Il distributore è predisposto per sistemi di pagamento con protocolli, 'EXECUTIVE', 'MDB'.

- Fissare la gettoniera sul sostegno, posizionandola entro i perni.
- Collegare i connettori della gettoniera alla macchina.
- Regolare lo scivolo introduzione monete sull'imbocco della gettoniera
- Regolare il leveraggio del pulsante di reso

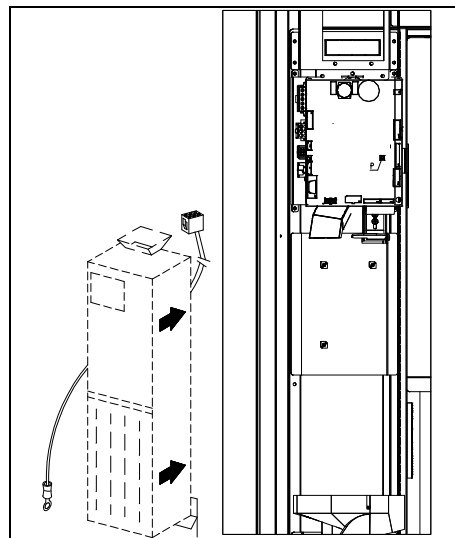

#### 7 AVVERTENZA PER LA DEMOLIZIONE MACCHINA

Qualora la macchina venisse disinstallata per essere definitivamente demolita é obbligatorio attenersi alle leggi vigenti per la salvaguardia dell'ambiente. Tutti i materiali ferrosi, plastici o altro nei depositi autorizzati. Particolare attenzione deve essere fatta per:



**Gas** presenti nell'unità refrigerante che, di qualsiasi tipo siano (vedi targhetta identificazione), devono essere recuperati con apposite attrezzature da ditte specializzate

**Materiale di isolamento** devono essere recuperati da ditte specializzate.

In caso di dubbio, consigliamo di chiedere informazioni presso i locali organi competenti allo smaltimento dei rifiuti.

## 8 INTERVENTI SUL DISTRIBUTORE

### 8.1 CARICAMENTO PRODOTTI

Una volta eseguita la procedura di messa in opera ed effettuata la programmazione della macchina, procedere come segue:

- 1) Aprire la porta.
- 2) Estrarre un cassetto alla volta, afferrandolo nella parte inferiore, tirando verso l'esterno fino a che non trovate il punto di fermo. Il cassetto si inclinerà verso il basso facilitando il caricamento.
- 3) Cominciare il caricamento dal davanti verso l'interno, assicurandosi che tutti gli spazi siano riempiti. Il fondo del prodotto dovrebbe essere sistemato sul fondo del compartimento, giusto sopra la spira con l'etichetta rivolta verso la vetrina in modo che sia riconoscibile dal cliente. Tutti i prodotti si devono inserire facilmente fra le spire, non inserire oggetti più grandi, le spirali possono avere passi diversi e quindi scegliere la spirale adatta al prodotto che si vuole vendere o viceversa scegliere il prodotto in base alle spirali che si hanno.
- 4) Completato il caricamento di tutti i cassettei, assicurarsi che ritornino nella posizione "STANDBY"; ogni spirale può essere ruotata di 45 gradi per volta. La maggior parte degli articoli si vende senza problemi quando l'estremità della spirale è posizionata a ore 6. Per i prodotti in brick regolare l'estremità 90 gradi in anticipo.

**NOTE:** I prodotti in sacchetto o in scatola se non posizionati in modo proprio possono creare problemi. Il bordo sigillato del sacchetto può infilarsi sotto il filo della spirale impedendo la caduta dello stesso. Si raccomanda di ripiegare in avanti ed in alto prima che venga inserito nello spazio della spirale. Quando si caricano prodotti come ad es. tortine, biscotti, articoli "fragili", dovrebbero essere posizionati nei cassettei più bassi, in modo che non si danneggino con la caduta.

#### 8.1.1 AVVERTENZE CARICAMENTO PRODOTTI

Verificare sul capitolo CARATTERISTICHE TECNICHE a quale configurazione corrisponde il Vs. distributore automatico, per identificare con precisione la zona con il controllo della "sicurezza frigo".

Nella fase di prima accensione, attendere il raggiungimento della temperatura di regime, che avviene dopo circa 12 ore. Verificare in ogni caso, prima di introdurre i prodotti refrigerati, che l'apparecchiatura al suo interno abbia raggiunto la temperatura inferiore ai 4°C.

Nel caso di intervento della "sicurezza frigo", i prodotti delle selezioni fuori servizio, dovranno essere eliminati; anche in questo caso, alla riaccensione, si deve attendere il raggiungimento della temperatura a regime, prima di poter introdurre i nuovi prodotti refrigerati.

I termini sicuri per i prodotti refrigerati, possono essere raggiunti soltanto se il tempo totale di porta aperta, si limita ad un massimo di 15 minuti. Si raccomanda pertanto di eseguire qualsiasi operazione nel minor tempo possibile.

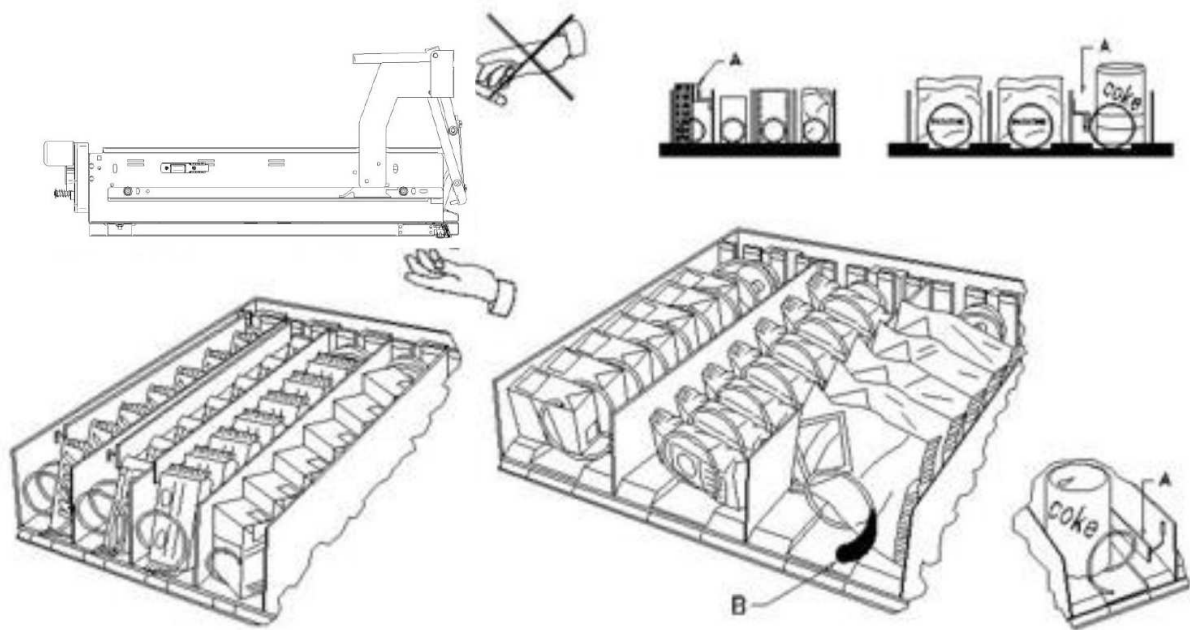

fig. 3

## 8.2 DISTANZIATORI PER PRODOTTI SUI CASSETTI (fig. 3)

I distanziatori "A" sono forniti per essere usati quando si devono caricare prodotti "stretti".

Sistemateli in modo che riescano a contenere il prodotto abbastanza liberamente verso la parte destra del comparto, in modo che si regga ben dritto.

Per regolare il distanziatore tirare in avanti per fare lo spazio più stretto e spingere indietro per fare lo spazio più largo, lasciare comunque 3 mm fra spaziatore ed il prodotto.

## 8.3 ESPULSORE PER PRODOTTI (fig. 3)

L'espulsore B può essere usato quando ci sono prodotti insacchettati come ad esempio patatine o simili. L'espulsore li aiuterà a fuori uscire dalla spirale. Si aggancia al filo dell'estremità della spirale ed agisce come un'estensione per il prodotto in vendita e lo spingerà ulteriormente fuori dal cassetto.

## 8.4 OPERAZIONI DI VENDITA DI UN PRODOTTO

Dopo aver caricato il distributore con i prodotti voluti, aver impostato i prezzi di vendita per ciascun prodotto, aver posizionato i cartelli prezzi, aver controllato che i cassettei siano ricollocati nella posizione di vendita, la macchina è pronta per vendere.

- 1) Introdurre il credito sufficiente all'acquisto del prodotto.
- 2) Comporre sulla tastiera la combinazione corrispondente al prodotto scelto.
- 3) Prelevare dallo sportello il prodotto.





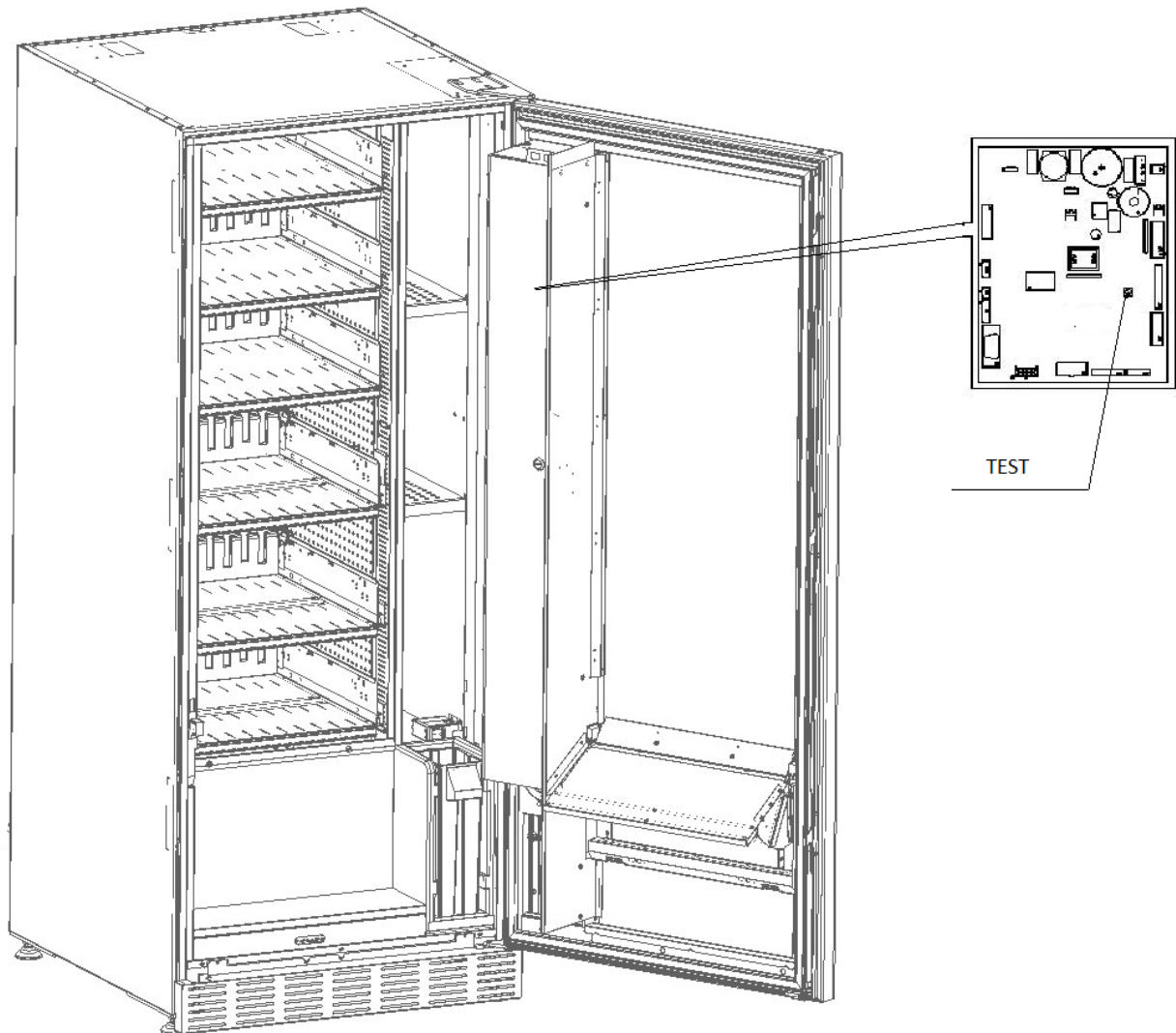

## 9 TASTIERA FUNZIONI/PROGRAMMAZIONE

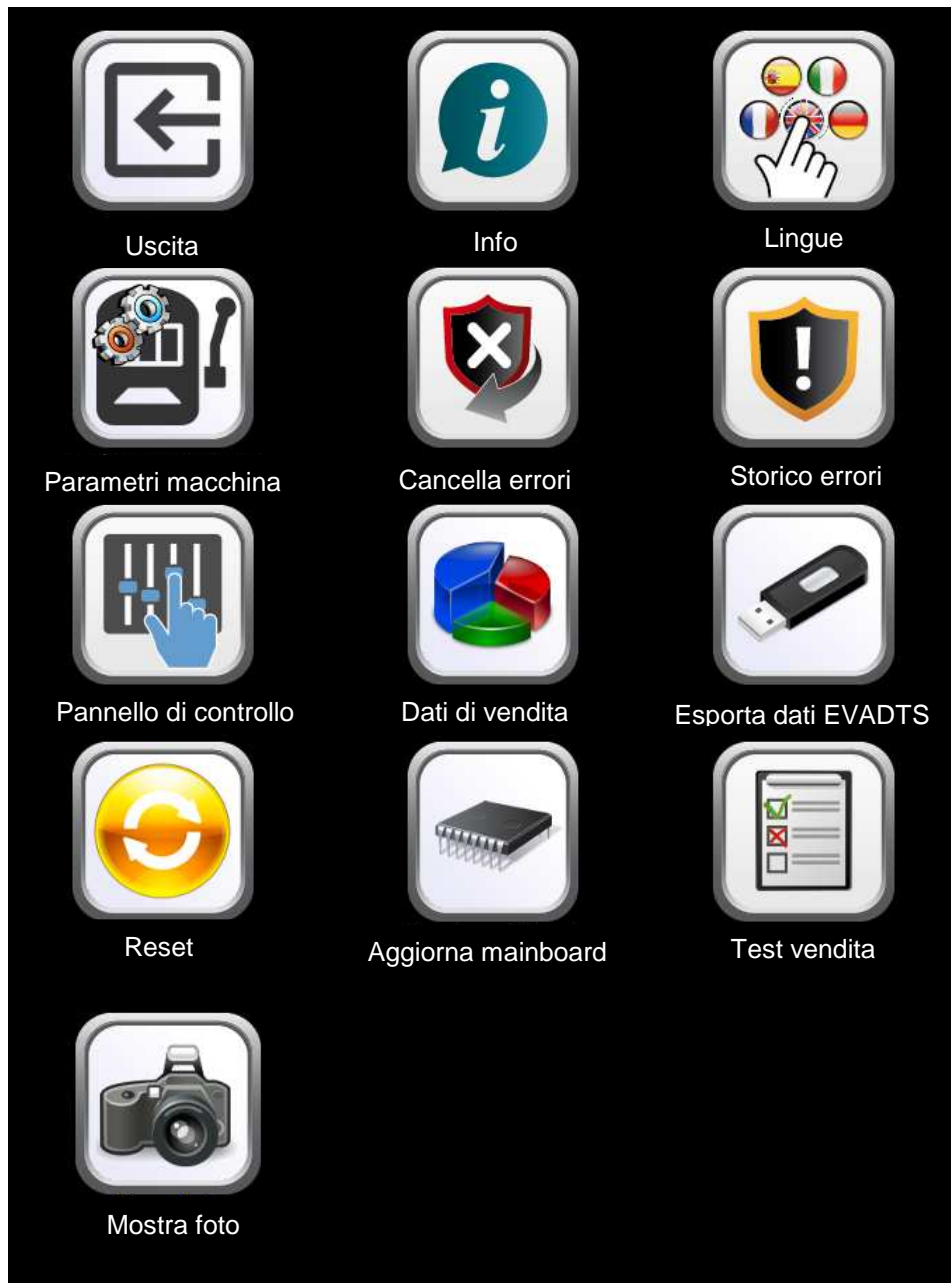





Eseguita la procedura di installazione, aprire lo sportello e mantenere premuto per circa 3 sec. il pulsante “TEST” della scheda principale, finché la cicalina emetterà un suono prolungato. Questo significa che si è entrati in modo programmazione



Entrando in programmazione, il display visualizza:













	Uscire dalla modalità di programmazione
	Visualizzazione di tutte le versioni firmware e software.
	Permette di selezionare la lingua delle descrizioni presenti nei menù di programmazione e configurazione macchina
	Permette di accedere al sottomenu per l'impostazione dei vari parametri macchina
	Permette di cancellare gli errori bloccanti ed attivi
	Permette di visualizzare e cancellare lo storico errori

	Permette di accedere al sottomenu per l'impostazione dell'interfaccia logica, i file multimediali, l'aggiornamento engine
	Permette di visualizzare i dati di vendita
	Permette di esportare i dati EVA-DTS
	Permette di resettare la macchina
	Permette di aggiornare il software della mainboard
	Permette di accedere al test vendita e di visualizzare le selezioni presenti e funzionanti
	Permette di visualizzare la foto della configurazione macchina precedentemente caricata utilizzando il sito di telemetria



9.1

**PARAMETRI MACCHINA**

	Uscire dalla schermata e ritornare alla precedente
	Permette di impostare la valuta e la modalità di sconto; E' possibile impostare lo spegnimento dei led ad apertura porta e di ridurre la luminosità in stand-by; è inoltre possibile visualizzare il contatore delle battute ed abilitare la gestione della colonna forni.
	Permette di configurare le fotocellule
	Permette impostare tutti i parametri relativi al funzionamento dell'unità refrigerante
	Permette di accedere al sottomenu di programmazione del sistema di pagamento
	Permette di impostare i timer settimanali
	Permette di configurare i display cassette
	Permette di accedere al sottomenu per la gestione delle selezioni: prezzi, fotocellule, messaggi, inibizioni.
	Permette di importare ed esportare la configurazione della macchina
	Permette di scaricare i dati EVA-DTS dialogando con sistemi esterni (IRDA, etc)



## 9.1.1 ABILITAZIONI GENERALI

Uscita

Valuta

Euro

Modalità di sconto

Sconto cashless ▾

Abilitazione cicalina

Riduzione illuminazione in stand-by

Spegnimento illuminazione a porta aperta

Illuminazione tasca sempre accesa

Tempo illuminazione tasca

Abilita visualizzazione temperatura interna e temperatura evaporatore

Abilita gestione modulo microonde

Abilita slave

**Valuta:** permette la scelta della valuta desiderata

**Modalità di sconto:** Sono possibili i seguenti tipi di sconto a seconda dell'opzione scelta dal menu a tendina:

- nessun tipo di sconto.
- sconto per fasce orarie.
- sconto per acquisti con chiave/carta di credito (possibile solo in modalità MDB).
- sconto per fasce orarie e per acquisti con chiave/carta di credito (solo in modalità MDB).

**N.B.** Perché lo sconto a fasce orarie sia applicato devono essere impostati i valori delle fasce orarie

desiderate nel timer settimanale



Se il sistema cashless consente l'applicazione di differenti tabelle prezzi, la selezione della tabella da applicare al momento della vendita avviene automaticamente attraverso il protocollo di comunicazione tra macchina e lettore (possibile soltanto per i sistemi cashless MDB che prevedono tale opzione).

**Abilitazione cicalina:** flaggando la casella si abilita il funzionamento dell'avvisatore acustico durante il funzionamento della macchina.

**Riduzione illuminazione in stand by:** flaggando questa casella si imposta l'attenuazione della luminosità



dell'illuminazione durante le fasce orarie di risparmio energetico (vedi sottomenu Timer settimanale). Se si disabilita questa opzione si imposta lo spegnimento totale dei led.

**Spegnimento illuminazione a porta aperta:** è possibile abilitare/disabilitare l'opzione spegnimento led a porta aperta

**Illuminazione tasca sempre accesa:** è possibile poi impostare l'illuminazione della tasca prelievo in modalità sempre accesa oppure spenta durante il periodo di non erogazione dei prodotti

A seguire il sistema permette di impostare il **tempo di illuminazione tasca**, ovvero il periodo in cui i led del vano prelievo lampeggiano dopo la caduta del prodotto. Impostabile da 5 sec a 90 sec, default 30 sec.

**Abilita visualizzazione temperatura interna e temperatura evaporatore:** flaggando questa casella appariranno sia la temperatura interna del distributore sia la temperatura dell'evaporatore sulla schermata principale in condizione di STAND BY

**Abilita gestione modulo microonde:** abilita/disabilita abilita la funzionalità della colonna forni a microonde.

**Abilita slave:** questo comando abilita il collegamento master/slave. E' possibile collegare una macchina



snack slave. Una volta flaggata la casella nella schermata del menu principale apparirà l'icona **Programmazione slave** che permetterà di accedere ai vari settaggi della macchina slave collegata.



### 9.1.2 FOTOCELLULE

  
Uscita

  
Tarate

Abilitazione fotocellule

Isteresi

Opzioni

Opzione vuoto

Sicurezza fotocellule

Numero prodotti

Fascia oraria

Auto ripristino

Su questa schermata è possibile abilitare fotocellule flaggando l'apposita casella. Tale flag va inserito solo se installato il sistema a fotocellule.



Se la casella viene flaggata, (fotocellule abilitate), sarà possibile accendendo tramite l'icona



**Fotocellule.** presente al di sotto del menu **Gestione selezioni**, effettuare la eventuale inibizione di tale funzione per le selezioni desiderate (erogazione senza controllo delle fotocellule).

**Isteresi:** tale parametro agisce sulla sensibilità di lettura del sistema. Più basso è il valore impostato, più alta è la sensibilità del sistema. Il valore può variare da un minimo di 5 ad un max di 30

**Opzioni:** la scelta in questo menu a tendina determina il comportamento della macchina nel caso il prodotto non venga erogato.

Le impostazioni possibili sono le seguenti:

- **Selezione un altro prodotto:** Possibilità di effettuare un'ulteriore selezione, in tal caso si deve impostare la macchina in multivendita (se il sistema di pagamento è executive il modo multivendita deve essere impostato anche nel sistema di pagamento). Per impostare la modalità multivendita in

macchina accedere attraverso l'icona



**Tipologia** che si trova all'interno del sottomenu



### Sistemi di pagamento

- **Erogazione automatica del credito:** in questo caso la macchina deve essere impostata in monovendita (se il sistema di pagamento è executive il modo monovendita deve essere impostato anche nel sistema di pagamento).
- **Quarto di giro:** nel caso non avvenga l'erogazione del prodotto la spirale eseguirà un ulteriore 1/4 di giro e se ancora il prodotto non viene erogato si ritorna ad una delle due precedenti opzioni a seconda dell'impostazione del parametro mono o multivendita.
  - A tale scopo una volta impostato questa modalità per default l'opzione è disabilitata per tutte le



selezioni. Per abilitare l'opzione per le singole spirali selezionare l'icona

**Gestione**



**selezioni** e successivamente l'icona **Fotocellule**. L'opzione non è applicabile alle spirali a 1/2 giro. Se il sistema di pagamento è con protocollo Executive, la mono-multivendita deve essere impostata anche sul sistema di pagamento. In alternativa, si può abilitare / disabilitare la funzione per cassetto o direttamente per tutte le selezioni.

- **Multistep** (rotazioni parziali multiple): nel caso non avvenga l'erogazione del prodotto la spirale eseguirà un ulteriore 1/8 di giro che ripeterà per 4 volte se il prodotto non viene erogato; al quinto tentativo la spirale completerà il giro e verrà verificata l'eventuale erogazione o meno del prodotto rientrando eventualmente in una delle opzioni **Seleziona un altro prodotto** o **Erogazione automatica del credito** a seconda dell'impostazione del parametro mono o multivendita. Anche in questo caso la funzione deve essere abilitata per ciascuna selezione o per cassetto o totale (vedi punto precedente).

A seguire il sistema permette di impostare l'opzione "vuoto" che se abilitata esclude la selezione nel caso di mancata erogazione del prodotto fino alla successiva apertura della porta principale.

A seguire il sistema chiede di inserire le opzioni relative alla SICUREZZA FOTOCELLULE:

l'abilitazione di questa funzione prevede l'inserimento di un numero di prodotti entro una finestra temporale (in minuti). Se entro l'intervallo di tempo programmato si verifica un numero di non letture pari al numero di prodotti programmati, le fotocellule vengono disabilitate. L'evento attivo è segnalato sul display all'apertura



della porta ed è inoltre registrato sotto con il codice d'Errore 39. Il ripristino delle fotocellule può essere programmato in modo manuale, oppure automaticamente attraverso la casella flaggabile **Auto-ripristino**. Se in modalità automatica (casella flaggata) il sistema dopo 15 minuti esegue un tentativo di ripristino della funzione.



**Taratura:** Questo comando serve per verificare il corretto funzionamento delle fotocellule.



Scelto il tipo di test da effettuare automaticamente viene avviata una procedura di test, al termine della quale viene visualizzato l'esito a display. In caso di funzionamento anomalo, viene visualizzato sul display un valore riferito all'anomalia riscontrata.

**Calibrazione:** avvia la procedura di taratura delle fotocellule ottimizzando la luce emessa dai fotodiodi

**Test:** esegue una verifica della calibrazione

**Test di lettura :** esegue un test fisico di lettura

**Ripple:** procedura che fornisce la differenza tra i valori di lettura massimo e minimo della luce emessa. Questo valore deve essere inferiore al valore di isteresi

*N.B.: con collegamento SPIRALI SLAVE abilitato (vedi "Abilitazione slave" al di sotto del menu **Abilitazioni generali** ), è possibile accedere all'impostazione dei medesimi parametri relativamente alla*



*macchina SLAVE utilizzando l'icona **Programmazione slave** che apparirà nel menu principale*



### 9.1.3 GRUPPO REFRIGERANTE

Uscita

Temperatura interna

10

Temperatura fine sbrinamento

11

Intervallo di sbrinamento

12

Ritardo intervento sicurezza frigo

13

Temperatura sicurezza frigo

14

Sicurezza cassetto 1

Sicurezza cassetto 2

Sicurezza cassetto 3

Sicurezza cassetto 4

Sicurezza cassetto 5

Sicurezza cassetto 6

Sicurezza cassetto 7

**Temperatura interna:** si imposta la temperatura interna della macchina cioè la temperatura al di sotto della quale avviene lo spegnimento del compressore. Il valore predefinito è di +3°C, e può variare tra +2 e +25°C.

**Temperatura fine sbrinamento:** durante ogni sosta del compressore, la temperatura dell'evaporatore è controllata dalla sonda evaporatore. Con questo comando si imposta la temperatura dell'evaporatore oltre la quale, previo sgocciolamento, il compressore può riprendere il suo funzionamento; ciò per garantire il completo sbrinamento dell'evaporatore stesso. Il comando è preimpostato a 3°C e può variare tra 3°C a 12°C.

**Intervallo sbrinamento:** si imposta l'intervallo di sbrinamento espresso in ore cioè il periodo di tempo tra uno sbrinamento e quello successivo. Il valore preimpostato è di 4h e può variare tra 1h e 8h.

**Ritardo intervento sicurezza frigo:** si imposta il tempo di ritardo attivazione sicurezza frigo. Tale ritardo impedisce che il distributore vada in blocco in seguito ad un'operazione che comporta l'apertura porta con conseguente aumento della temperatura interna. Il ritardo di intervento della sicurezza consente alla

macchina di portarsi alla temperatura di funzionamento. Il valore di questo comando è preimpostato a 60 min. e può essere variato da 30 a 360 min.

**Temperatura sicurezza frigo:** si imposta la temperatura intervento sicurezza cioè la temperatura al di sopra della quale le selezioni dei prodotti vengono bloccate. Tale controllo è inibito all'accensione e dopo la chiusura della porta per il tempo impostato nel **Ritardo intervento sicurezza frigo**. Il valore preimpostato è di +7°C ma può variare da +7°C a +35°C. Quando interviene la sicurezza frigo, le selezioni interessate rimangono fuori servizio. Per ripristinare la sicurezza frigo: a porta aperta entrare in programmazione e



resettare l'errore attraverso l'icona **Cancella errori**



I prodotti devono essere introdotti già alla corretta temperatura prevista di conservazione previsti dalle norme vigenti. La non osservanza a questa regola potrebbe provocare interventi della "sicurezza frigo".

**vedi paragrafo "AVVERTENZE CARICAMENTO PRODOTTI"**



*N.B.: con collegamento SPIRALI SLAVE abilitato (vedi "Abilitazione slave" al di sotto del menu **Abilitazioni generali**), è possibile accedere all'impostazione dei medesimi parametri relativamente alla*



*macchina SLAVE utilizzando l'icona **Programmazione slave** che apparirà nel menu principale*



#### 9.1.4 SISTEMI DI PAGAMENTO

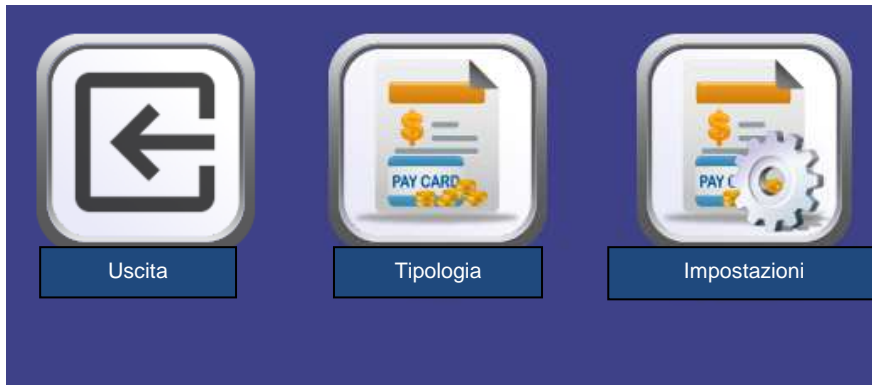

##### 9.1.4.1 TIPOLOGIA

Uscita

Sistema di pagamento

Mono/multivendita

Vendita multipla

Impostazione segnalazione sistema di pagamento fuori servizio

Abilitazione motore rendiresto

Microinterruttore introduzione monete

Intervallo ciclo motore rendiresto

1

**Sistema di pagamento:** è possibile scegliere il tipo e la modalità di funzionamento della gettoniera. Il parametro può assumere i seguenti valori:

- EXECUTIVE con prezzi gestiti in macchina
- EXECUTIVE PRICE HOLDING (cioè prezzi programmati in gettoniera), in questo caso i prezzi



programmati utilizzando l'icona **Prezzi** devono essere uguali a quelli programmati in gettoniera. In alternativa si può impostare il parametro "Price-Display". Se abilitato, il distributore utilizzerà esclusivamente le informazioni sul valore dei prezzi provenienti dal sistema di pagamento

- BDV
- MDB

**Mono/multivendita:** e' possibile scegliere se il distributore opera in monovendita, e quindi nel funzionamento a contante il credito eccedente al prezzo, viene restituito. Se questo non è possibile tale importo va ad incrementare il totale incassato in sovrapprezzo. Viceversa, se si sceglie la modalità multivendita, l'importo eccedente al prezzo, dopo la vendita, viene rivisualizzato e può essere recuperato agendo sul pulsante di 'reso' o riutilizzato per una nuova selezione.

**Impostazione segnalazione sistema di pagamento fuori servizio:** e' possibile scegliere se bloccare o meno il distributore se il sistema di pagamento è fuori servizio

**Abilitazione motore rendiresto:** permette di abilitare il motore che agisce sul rendiresto.

**Microinterruttore introduzione monete:**

è possibile abilitare la presenza del micro che agisce sull'introduzione monete.

**Intervallo ciclo motore rendiresto:** permette di impostare l'intervallo di tempo tra un ciclo e l'altro di motore rendirestodurante il periodo di inattività del distributore. Il singolo ciclo è programmabile tra un tempo minimo di 2 minuti fino ad un massimo di 250 minuti.



#### 9.1.4.2 IMPOSTAZIONI

EXECUTIVE:

**Credito massimo:** è possibile impostare il credito massimo accettato dalla gettoniera, al superamento di questo valore viene bloccata l'accettazione di ulteriori monete

EXECUTIVE PRICE-HOLDING:

**Credito massimo:** è possibile impostare il credito massimo accettato dalla gettoniera, al superamento di questo valore viene bloccata l'accettazione di ulteriori monete

E' possibile poi abilitare o meno la funzione Price-display. Se abilitata, il distributore utilizzerà esclusivamente le informazioni sul valore dei prezzi provenienti dal sistema di pagamento

BDV

Uscita

Credito massimo

9000

Resto massimo

9010

Price-display

Livello monete per importo esatto

1

Equazione importo esatto

1

Abilitazione lettore carta di credito

Inibizione monete

Inibizione monete importo esatto

**Credito massimo:** è possibile impostare il credito massimo accettato dalla gettoniera, al superamento di questo valore viene bloccata l'accettazione di ulteriori monete

**Resto massimo:** Questa funzione è attiva solamente in multivendita. Se il valore del credito rimanente dopo una vendita è superiore al valore impostato su questa riga, l'erogazione del resto viene bloccata. Si dovranno quindi effettuare ulteriori acquisti finché il credito rimanente risulterà inferiore al valore programmato quindi azionando la leva di rimborso si potrà ottenere il resto.

E' possibile poi abilitare o meno la funzione Price-display. Se abilitata, il distributore utilizzerà esclusivamente le informazioni sul valore dei prezzi provenienti dal sistema di pagamento

**Livello monete per importo esatto:** può essere programmato un valore da 0 a 15 che rappresenta il numero di monete da aggiungere al livello minimo predefinito del contenuto tubi, affinché venga abbandonata la condizione di "importo esatto".

#### Equazione importo esatto:

Rappresenta la combinazione degli stati vuoti nei tubi perchè venga attivato il messaggio importo esatto. Viene riportata una lista delle possibili combinazioni:

0 = A o (B e C)	1 = A e B e C	2 = solo A e B
3 = A e (B o C)	4 = solo A	5 = solo A o B
6 = A o B o C	7 = solo A e C	8 = solo A o C
9 = solo B e C	10 = solo B	11 = solo B o C
12 = solo C		

**Abilitazione lettore carta di credito:** e' possibile flaggando la casella abilitare il funzionamento del lettore di carta di credito



Tramite l'icona della gettoniera

**Inibizione monete** è possibile bloccare l'accettazione di particolari monete da parte



Tramite l'icona

**Inibizione monete importo esatto** è possibile bloccare l'accettazione di particolari monete in condizioni di resto piccolo cioè quando il display visualizza il messaggio "Inserire solo importo esatto".

MDB





Uscita

Credito massimo in contanti

9123

Credito massimo cashless

8123

Resto massimo

7123

Mantenimento overpay

Obbligo acquisto prima del reso

Livello minimo dei tubi

50

Abilita accettazione banconote in condizione di importo esatto

Aggiorna da gettoniera contenuto tubi rendiresto

Inibire visualizzazione di credito cashless

 Livello monete importo esatto

 Abilita monete

 Abilita banconote

 Abilita monete importo esatto

 Abilita escrow

 Tabella monete

 Riempimento tubi

**Credito massimo in contanti:** è possibile impostare il credito massimo accettato dalla gettoniera nel caso di acquisto in contanti, al superamento di questo valore viene bloccata l'accettazione di ulteriori monete/banconote

**Credito massimo cashless:** è possibile impostare il credito massimo accettato dalla gettoniera nel caso di acquisto con chiave/carta

**Resto massimo:** è la massima quantità di moneta restituibile; valore di default 1000, valore max 9000.

**Mantenimento overpay:** flaggando questa casella si abilita l'opzione di mantenimento del credito in eccesso (overpay) per un tempo indefinito a disposizione dell'utente

**Obbligo acquisto prima del reso:** flaggando questa casella il cliente è obbligato all'acquisto prima di poter ottenere il resto, questo per evitare di utilizzare la gettoniera come cambiamonete. Se la vendita dovesse fallire allora il reso viene erogato.

**Livello minimo dei tubi:** E' il numero di monete, proprio di ogni gettoniera, che deve rimanere in ciascun tubo per garantire il corretto funzionamento del sistema di erogazione (Consultare il manuale della gettoniera per impostare il valore corretto di questo parametro). Se a ciascun tubo è associato un valore differente deve essere impostato il valore massimo tra quelli dichiarati. L'impostazione di questo parametro è fondamentale per una corretta gestione contabile da parte del distributore.



**N.B.** L'inventario tubi, icona , che si trova all'interno del **Riempimento tubi** si fermerà quando il contenuto di ciascun tubo raggiungerà il valore impostato nel **Livello minimo dei tubi**. Per svuotare completamente i tubi utilizzare i pulsanti di erogazione della gettoniera.

**Abilita accettazione banconote in condizione di importo esatto:** flaggando questa casella in condizioni di importo esatto, il lettore di banconote viene inibito

**Aggiorna da gettoniera contenuto tubi rendiresto:** permette di scegliere se utilizzare i contatori relativi al contenuto tubi rendiresto della gettoniera oppure utilizzare esclusivamente i contatori interni alla macchina. Flaggando la casella, ad ogni power-up i contatori relativi al contenuto tubi rendiresto interni alla macchina vengono aggiornati con i valori inviati dalla gettoniera.

**Inibire visualizzazione di credito cashless:** permette di inibire o abilitare la visualizzazione del credito proveniente dal dispositivo cashless MDB (lettore di chiave o carta). Flaggando la casella il credito relativo al dispositivo cashless non viene visualizzato



**Livello monete importo esatto:** Con questo comando si imposta per ciascun tubo rendiresto il numero di monete al di sotto del quale risulta vera la condizione di mancanza resto. Il valore impostato deve considerare il livello minimo monete nei tubi, nel senso che deve essere superiore a quest'ultimo (esempio: se il **Livello minimo dei tubi** è impostato a 5, i valori impostati in questo comando devono avere come valore minimo 6). I tubi che non si vogliono includere nella condizione vanno impostati a "0". Quando il contenuto di uno qualsiasi dei tubi, compresi nella condizione, scende al di sotto del valore corrispondente impostato la macchina visualizzerà l'avvertimento della mancanza di resto.



**Abilita monete:** permette di abilitare o meno l'accettazione di particolari monete da parte della gettoniera.



**Abilita banconote:** permette di abilitare o meno l'accettazione di particolari banconote da parte del lettore



**Abilita monete importo esatto:** Questo comando serve ad abilitare o meno l'accettazione di particolari monete in condizioni di resto piccolo cioè quando il display visualizza il messaggio "Inserire solo importo esatto".



**Abilita escrow:** abilita per ogni banconota la funzione "Escrow"



**Tabella monete:** è possibile creare una tabella associando il valore della monete e numeri identificativi delle monete quando si ha un selettore anziché una gettoniera. (Es. associare moneta da 1 euro a Moneta 3 oppure moneta da 50 centesimi a Moneta 4)



### Riempimento tubi



Inserendo le monete nei tubi si vedrà il relativo diagramma a colonna (T1 = tubo 1) aggiornarsi mostrando il numero di monete inserite al di sopra di esso.



Per svuotare un tubo cliccare sull'icona  relativo al tubo desiderato.



### 9.1.5 TIMER

Si accede al sottomenu impostazione dei timer settimanali che ha le seguenti opzioni:

1. Risparmio energetico
2. Sconto fasce orarie
3. Inibizione selezioni



Il primo timer è per la gestione dell'opzione "Risparmio energetico". Se l'opzione è abilitata, essendo il timer settimanale, viene chiesto di scegliere il giorno dal menu a tendina; si possono quindi programmare 3 periodi giornalieri di attivazione/disattivazione della funzione.

Il secondo timer è per la gestione dell'opzione "Sconto fasce orarie". Se l'opzione è abilitata si ripete la sequenza descritta al punto precedente.

Il terzo timer è per la gestione dell'opzione "Inibizione selezioni". Se l'opzione è abilitata si ripete la sequenza descritta nei punti precedenti.

A seguire si imposta l'applicazione dell'inibizione per tutta la macchina o solo parziale utilizzando l'apposita



funzione **Disabilita selezioni**



9.1.6 **DISPLAY CASSETTI**

Uscita
Assegna indirizzo
Configura tipo cassetto

Abilita display cassette

Macchina configurata

Display configurati

Contrasto display

1

Visualizza descrizione prodotto a porta aperta

Visualizza descrizione prodotto in modalità stand-by

Display cassetto 1

Display cassetto 2

Display cassetto 3

Display cassetto 4

Display cassetto 5

Display cassetto 6

Display cassetto 7

Retroilluminazione cassetto 1

Retroilluminazione cassetto 2

Retroilluminazione cassetto 3

Retroilluminazione cassetto 4

Retroilluminazione cassetto 5

Retroilluminazione cassetto 6

Retroilluminazione cassetto 7

Modalità visualizzazione display con messaggi promozionali

Flashing

Modalità visualizzazione display senza messaggi promozionali

On

Tempo messaggi

7

Tempo visualizzazione prezzi

8



**Assegna indirizzo:** sul display della porta viene visualizzata la richiesta, per ogni cassetto, per attribuire la corrispondente assegnazione dell'indirizzo ad ogni barra display prezzi.



Premi il pulsante sul display 1  
.... o premi Skip

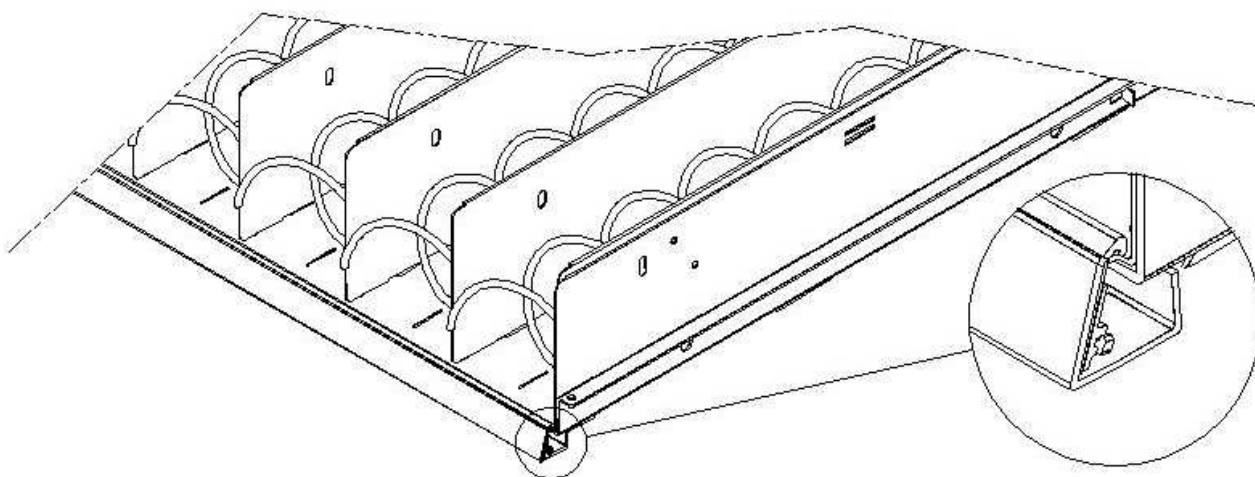

Premere il pulsante presente sulla barra display prezzi posto sul fianco dx evidenziato nella figura. Ad ogni assegnazione si sentirà un suono della cicalina che corrisponde alla assegnazione avvenuta



**Configura tipo cassetto:** il sistema in tal caso permette la configurazione manuale di ciascun cassetto: si seleziona l'icona riferita al numero di cassetto e si sceglie mediante il menu a tendina il tipo di cassetto ("standard" o "custom") a seconda della configurazione meccanica del cassetto stesso e si preme



**Salva** per memorizzare la scelta. Il risultato apparirà immediatamente sulla corrispondente barra display. Se la configurazione è corretta la scritta relativa a ciascuna selezione dovrà risultare centrata rispetto alle paratie che delimitano ciascuna selezione. Nel caso si scelga il cassetto "custom" dovrà essere inserito, per ciascuna selezione del cassetto, il numero di caratteri della barra display ad essa riservati (anche in questo caso il risultato viene man mano visualizzato sulla barra display).

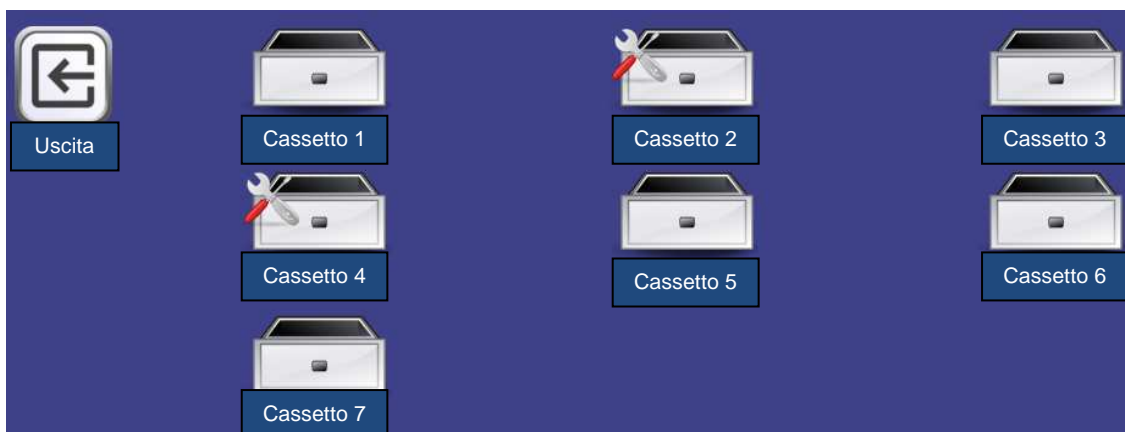

**Abilita display cassette:** flaggando tale casella si abilita la presenza dei display cassette

**Contrasto display:** si imposta il contrasto delle barre display prezzi. Valore di default 9 e può andare da 1 a 16

**Visualizza descrizione prodotti a porta aperta:** se flaggata la casella quando viene aperta la porta principale, in corrispondenza di ciascuna selezione viene visualizzata la scritta precedentemente programmata utilizzando il too “VMC-configurator live”.

E' possibile successivamente per ogni barra display cassetto flaggare la casella relativa in modo da abilitarne la presenza.

**Retroilluminazione display cassetto:** per ogni barra display prezzi si stabilisce il valore di retro illuminazione in stand-by mode. Scorrendo con il relativo cursore sono possibili quattro impostazioni: valore luminosità massima 100%; valore luminosità 75%; valore luminosità 50% e valore minimo luminosità 25%.

**Modalità visualizzazione display con messaggi promozionali:** Si imposta quindi l'opzione per la visualizzazione dei messaggi promozionali. Quest'ultimi sono delle stringhe di testo visualizzate sulla barra display in corrispondenza di ciascun prodotto in alternanza con il prezzo del prodotto stesso. Il testo si può



**Messaggi display** all'interno del menu



**Gestione selezioni**

E' possibile impostare la modalità di visualizzazione dei messaggi promozionali grazie al menu a tendina; ON (sempre accesi) OFF (sempre spenti) FLASHING (retroilluminazione lampeggiante) TEXT (testo lampeggiante).

Analogamente è possibile impostare la modalità di visualizzazione per i display che non contengono messaggi promozionali (**Modalità visualizzazione display senza messaggi promozionali**)

Il successivo parametro richiesto è il tempo in secondi, di visualizzazione dei messaggi promozionali.

L'ultimo parametro è il **tempo visualizzazione prezzi** cioè il tempo in secondi di visualizzazione del prezzo del prodotto.



*N.B.: con collegamento SPIRALI SLAVE abilitato (vedi “Abilitazione slave” al di sotto del menu **Abilitazioni generali**), è possibile accedere all'impostazione dei medesimi parametri relativamente alla*







*macchina SLAVE utilizzando l'icona **Programmazione slave** che apparirà nel menu principale*



## 9.1.7 GESTIONE SELEZIONI



	Uscire dalla schermata e ritornare alla precedente
	Legge e memorizza la configurazione macchina
	Non disponibile
	Permette di impostare i prezzi delle selezioni
	Permette di inserire i messaggi promozionali
	Permette di inserire il codice prodotto, il livello dello stock e la capienza
	Permette di inibire le selezioni desiderate

	Permette di abilitare o disabilitare le fotocellule per selezione e di impostare il quarto di giro, ecc per selezione
	Permette di abilitare la presenza degli spingitori per selezione
	Non disponibile
	Permette di impostare i tempi di riscaldamento in presenza di un'eventuale Modulo Wave



9.1.7.1

PREZZI

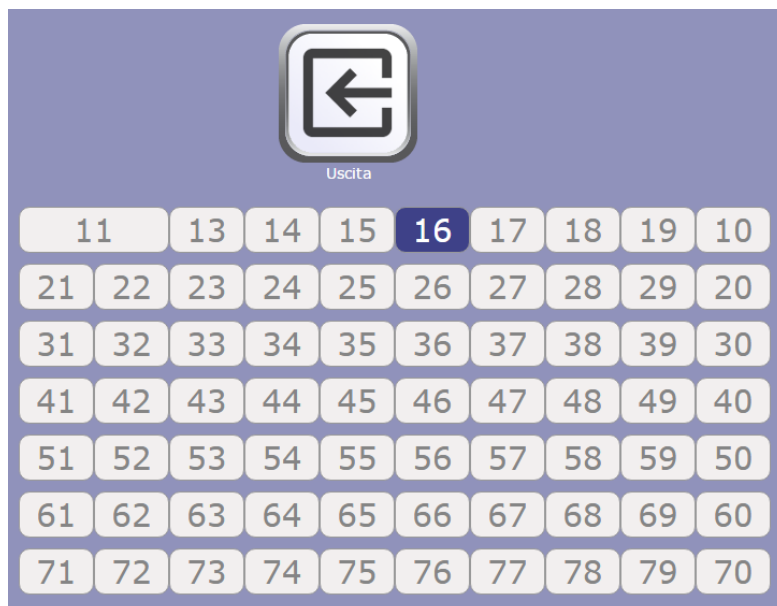

E' possibile accedere ad ogni selezione cliccando sulla spirale corrispondente dallo schema visualizzato. Si potrà quindi impostare la linea prezzo e tre differenti prezzi:

Prezzo1: prezzo intero



Prezzo 2: prezzo scontato secondo la modalità di sconto impostata nelle **Abilitazioni generali**

Prezzo 3: prezzo riferito alla terza tabella prezzi ( solo in MDB)

Una volta impostato il prezzo è possibile applicarlo anche su tutto il cassetto o su tutta la macchina spuntando l'apposita casella



*N.B.: con collegamento SPIRALI SLAVE abilitato (vedi "Abilitazione slave" al di sotto del menu **Abilitazioni generali**), è possibile accedere all'impostazione dei medesimi parametri relativamente alla*



*macchina SLAVE utilizzando l'icona **Programmazione slave** che apparirà nel menu principale*



### 9.1.7.2 MESSAGGI DISPLAY

E' possibile accedere ad ogni selezione cliccando sulla spirale corrispondente utilizzando lo schema visualizzato

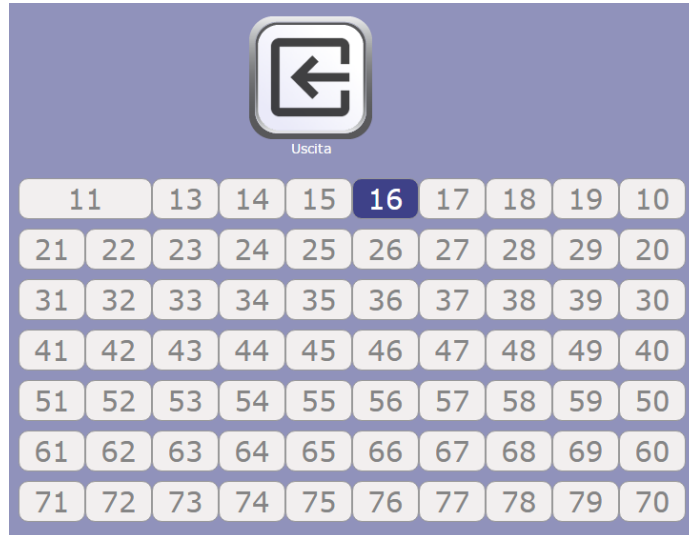

Si potrà quindi inserire il testo del messaggio promozionale ed è possibile applicarlo anche su tutto il cassetto o su tutta la macchina spuntando l'apposita casella



*N.B.: con collegamento SPIRALI SLAVE abilitato (vedi "Abilitazione slave" al di sotto del menu **Abilitazioni generali**), è possibile accedere all'impostazione dei medesimi parametri relativamente alla*

*macchina SLAVE utilizzando l'icona  **Programmazione slave** che apparirà nel menu principale*



### 9.1.7.3 GESTIONE PRODOTTI

E' possibile accedere ad ogni selezione cliccando sulla spirale corrispondente utilizzando lo schema visualizzato

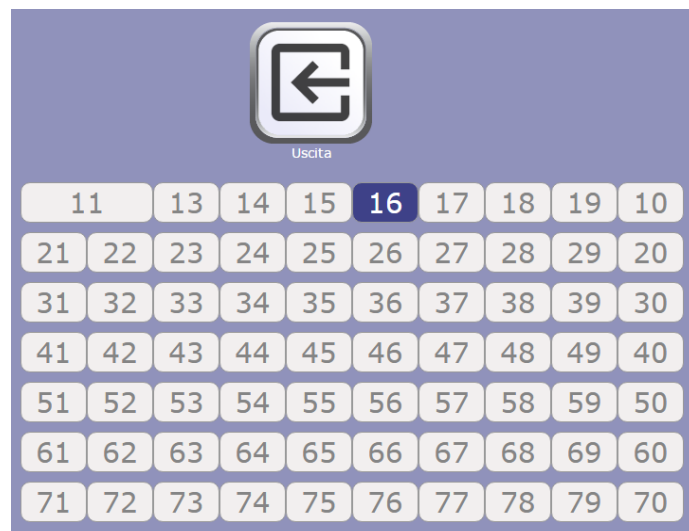

Si potrà quindi inserire:

- Codice prodotto (4 cifre)
- Capienza
- Livello sotto scorta

Una volta impostati tali valori è possibile applicarli anche su tutto il cassetto o su tutta la macchina spuntando l'apposita casella.



*N.B.: con collegamento SPIRALI SLAVE abilitato (vedi “**Abilitazione slave**” al di sotto del menu **Abilitazioni generali** ), è possibile accedere all'impostazione dei medesimi parametri relativamente alla*



*macchina SLAVE utilizzando l'icona **Programmazione slave** che apparirà nel menu principale*



#### 9.1.7.4 DISABILITA SELEZIONI

E' possibile accedere ad ogni selezione cliccando sulla spirale corrispondente utilizzando lo schema visualizzato

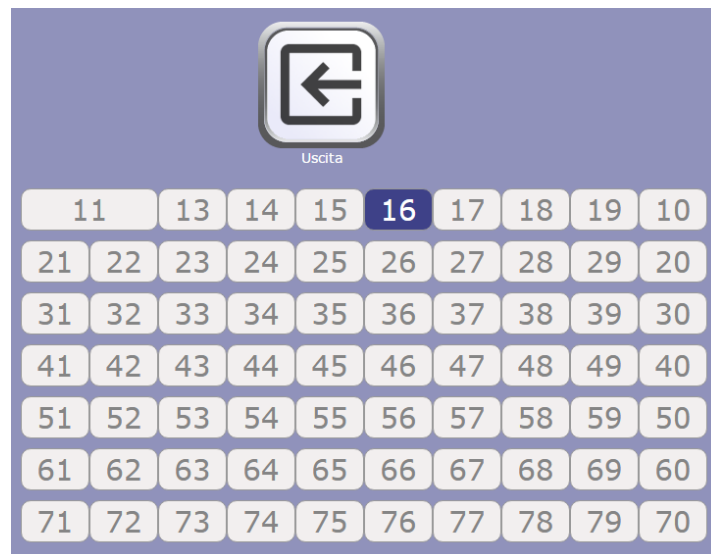

Una volta deciso se disabilitare o meno la selezione è possibile applicare tale impostazione anche su tutto il cassetto o su tutta la macchina spuntando l'apposita casella.



*N.B.: con collegamento SPIRALI SLAVE abilitato (vedi “**Abilitazione slave**” al di sotto del menu **Abilitazioni generali** ), è possibile accedere all'impostazione dei medesimi parametri relativamente alla*



*macchina SLAVE utilizzando l'icona **Programmazione slave** che apparirà nel menu principale*



### 9.1.7.5 FOTOCELLULE.

E' possibile accedere ad ogni selezione cliccando sulla spirale corrispondente utilizzando lo schema visualizzato

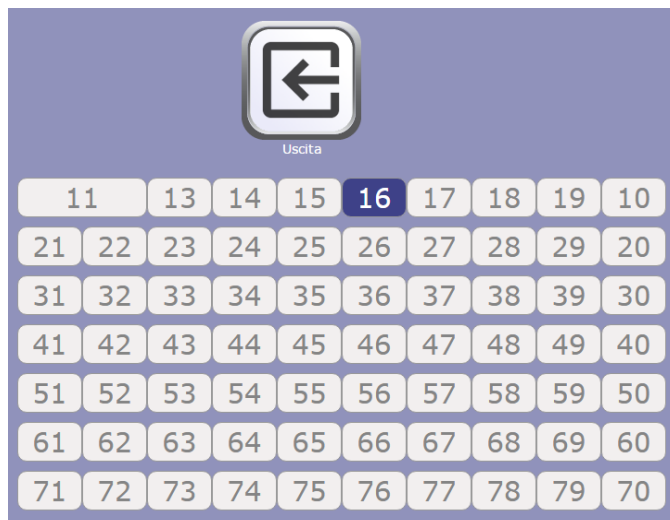

Una volta deciso se abilitare o meno le fotocellule per la selezione e la modalità quarto di giro/multistep per selezione è possibile applicare tali impostazioni anche su tutto il cassetto o su tutta la macchina spuntando l'apposita casella.



*N.B.: con collegamento SPIRALI SLAVE abilitato (vedi "Abilitazione slave" al di sotto del menu **Abilitazioni generali** ), è possibile accedere all'impostazione dei medesimi parametri relativamente alla*



*macchina SLAVE utilizzando l'icona **Programmazione slave** che apparirà nel menu principale*



### 9.1.7.6 SPINGITORI

E' possibile accedere ad ogni selezione cliccando sulla spirale corrispondente utilizzando lo schema visualizzato

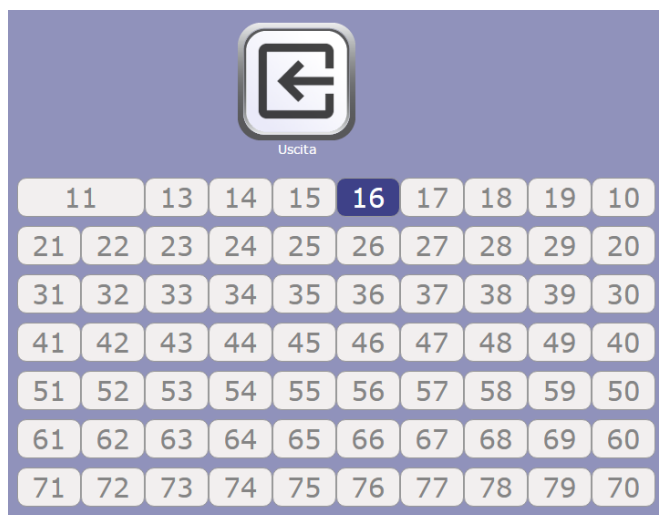

Una volta deciso se abilitare o meno la presenza dello spingitore per la selezione è possibile indicare lo spessore prodotto caricato ( valore utilizzato nel caso non fossero abilitate le fotocellule e che indica allo spingitore quando fermarsi) ed applicare tale impostazione anche su tutto il cassetto o su tutta la macchina spuntando l'apposita casella.



*N.B.: con collegamento SPIRALI SLAVE abilitato (vedi “Abilitazione slave” al di sotto del menu **Abilitazioni generali** ), è possibile accedere all'impostazione dei medesimi parametri relativamente alla*



*macchina SLAVE utilizzando l'icona **Programmazione slave** che apparirà nel menu principale*



9.1.7.7 TEMPI RISCALDAMENTO



Una volta abilitata la gestione del modulo microonde all'interno dell'icona **Abilitazioni generali** e' possibile impostare i tempi di riscaldamento in presenza di un'eventuale Modulo Wave utilizzando lo schema visualizzato rappresentativo delle selezioni presenti. I valori impostabili in secondi vanno da 0 a 180.

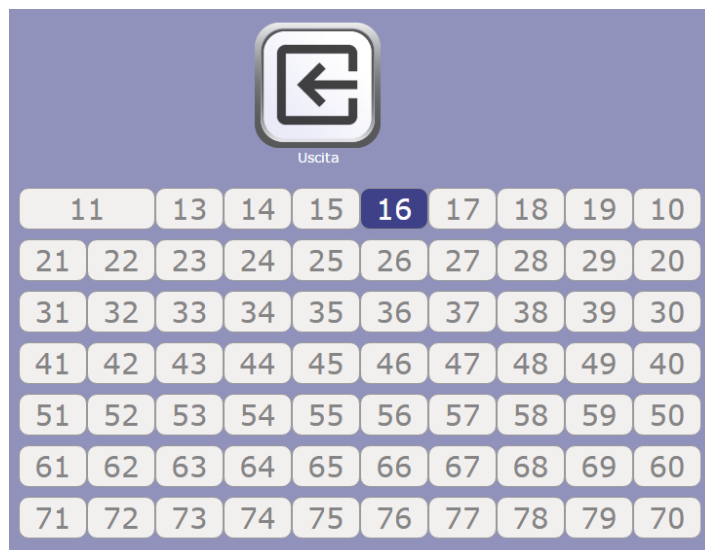



### 9.1.8 CLONAZIONE

E' possibile esportare la clonazione della macchina od importare la clonazione di un altro DA utilizzando una chiave USB inserita in una delle prese presenti nella scheda HUB evidenziate nella foto

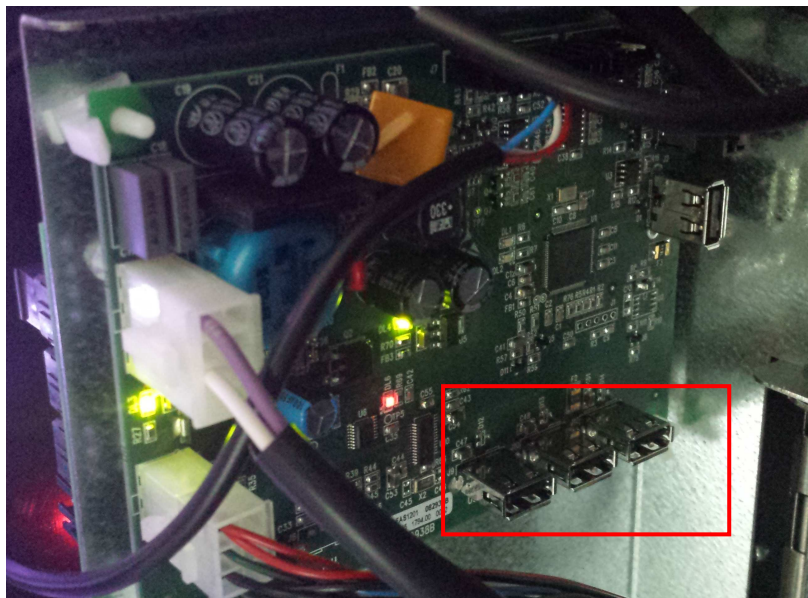

Il file creato con estensione "file.DAT"

Nel caso dell'importazione sarà sufficiente selezionare il file desiderato presente nella chiave USB e questo verrà copiato all'interno della macchina.

Nel caso di utilizzo del suddetto file nel VMC live il file dovrà essere rinominato utilizzando solamente le prime 8 cifre dopo il nome del D.A. (ad esempio: YOUNG\_00000002.DAT)



### 9.1.9 AUDIT

La scheda di controllo è dotata di una presa RS232. Il connettore di I/O è un 9 poli a vaschetta maschio in cui sono utilizzati i seguenti pin:

- Pin 2 VMC Tx                      - Pin 3 VMC Rx                      - Pin 5 Ground                      -Pin 7 CTS

**Protocollo Audit** : selezionando dal menu EVA-DTS DDCMP la macchina dialoga con il mondo esterno attraverso l'interfaccia a infrarossi 082925 (interfaccia IRDA) oppure tramite connessione fisica sul connettore 9 poli a vaschetta, secondo le specifiche del protocollo EVA-DTS vers.6.0.

Se il comando è impostato DEX UCS la macchina dialoga con il mondo esterno con il protocollo DEX-UCS.

**Porta di connessione:** la macchina propone la scelta del tipo di connessione: interfaccia ad infrarossi (USCITA IRDA) oppure a cavo sul connettore 9 poli a vaschetta situato sulla scheda (USCITA RS232).

**Velocità di connessione:** viene quindi proposta la scelta della velocità di trasmissione che deve essere coerente con l'impostazione della scheda 082925 nel caso di collegamento a infrarossi (vedi istruzioni relative). La scelta viene fatta scorrendo le varie opzioni di velocità dal menu a tendina

**Indirizzo di periferica:** la macchina richiede l'inserimento dell'indirizzo di periferica: inserire il valore desiderato















**Velocità negoziata:** abilita la possibilità di negoziazione della velocità tra macchina e terminale (opzione valida solo per collegamento via cavo)

**Asset number:** è un codice numerico di 8 cifre di identificazione macchina. Verrà poi riportato nei file di Audit per l'identificazione macchina



9.2

**PANNELLO DI CONTROLLO**

	Uscire dalla schermata e ritornare alla precedente
	Aggiorna tipo interfaccia
	Aggiorna personalizzazione
	Aggiorna multimedia
	Aggiorna engine
	Parametri identificativi
	Resetta engine
	Non utilizzare
	Permette di impostare data e ora
	Permette di accedere alle impostazioni del tablet
	Non utilizzare
	Permette di copiare files da chiave USB
	Non utilizzare
	Permette di verificare la connessione e di leggere la diagnostica in caso di connessione assente



### 9.2.1 AGGIORNA TIPO INTERFACCIA

**INTERFACCIA:** Identifica un'interfaccia sia dal punto di vista grafico (colori, layout, stile dei pulsanti.....) sia dal punto di vista della logica di funzionamento (categorie/selezioni, tastiera alfanumerica, selezione a icone, successione delle schermate per arrivare alla selezione del prodotto).



Dopo aver impostato il corretto codice interfaccia all'interno dei parametri identificativi, si utilizza questa icona per aggiornare il tipo interfaccia.

L'aggiornamento può avvenire da remoto (se il tablet è connesso ad internet), oppure da locale in quest'ultimo caso il file relativo all' interfaccia deve essere pre-caricato nel tablet mediante una pen drive USB.

L'aggiornamento da remoto è completamente automatico il tablet si connette all'apposito server, scarica il file, installa e manda in esecuzione l'interfaccia.

Il file relativo all'interfaccia è un file compresso (estensione .zip) il cui nome è formato da una qualsiasi sequenza alfanumerica di max 20 caratteri (Es. INTERFACCIA00000003.zip). Per caricare questo file nel tablet dopo averlo copiato su una pen drive USB si procede come segue:

Inserire la chiave in una delle porte dell'Hub USB evidenziate nella foto

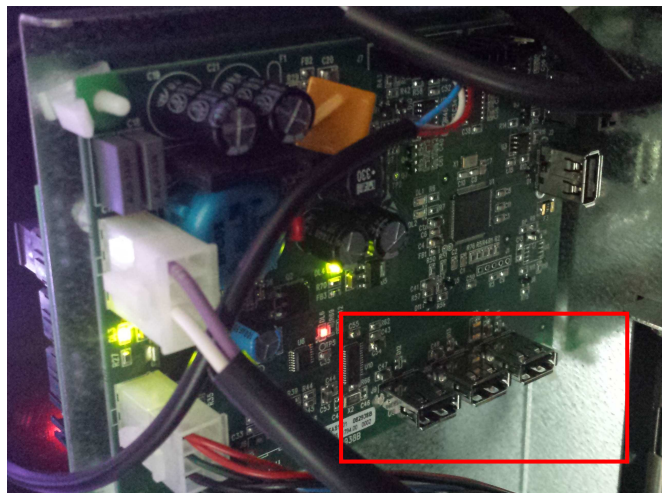

selezionare l'icona "copia da USB" nel pannello di controllo e quindi selezionare l'icona "Select file"



; si aprirà una finestra di dialogo che permetterà di selezionare il file desiderato dalla chiave USB che automaticamente verrà copiato nel tablet. Al termine della copia verrà visualizzata l'icona "Update interface" che installa e manda in esecuzione l'interfaccia.



## 9.2.2 AGGIORNAMENTO PERSONALIZZAZIONE

**PERSONALIZZAZIONE:** Per una data interfaccia serve a “personalizzare” gli elementi modificabili contenuti nell’interfaccia stessa.

Ad esempio:

Determina quante e quali lingue vengono utilizzate in una interfaccia.

Definisce quali e quante categorie/selezioni sono disponibili in una macchina del caldo.

Definisce il database prodotti e relative liste ingredienti.



Dopo aver impostato il corretto “codice personalizzazione” all’interno dei parametri identificativi , si utilizza questa icona per aggiornare la personalizzazione

Anche in questo caso L’aggiornamento può avvenire da remoto (se il tablet è connesso ad internet), oppure da locale, in quest’ultimo caso il file relativo alla personalizzazione deve essere pre-caricato nel tablet mediante una pen drive USB.

L’aggiornamento da remoto è completamente automatico il tablet si connette all’apposito server, scarica il file, installa e manda in esecuzione l’interfaccia aggiornata con la nuova personalizzazione.

Il file relativo alla personalizzazione interfaccia è un file compresso (estensione .zip) il cui nome è formato da una qualsiasi sequenza alfanumerica di max 20 caratteri (Es. PERSONALIZZA000002.zip). Per caricare questo file nel tablet dopo averlo copiato su una pen drive USB si procede come segue:

Inserire la chiave in una delle porte dell’Hub USB evidenziate nella foto

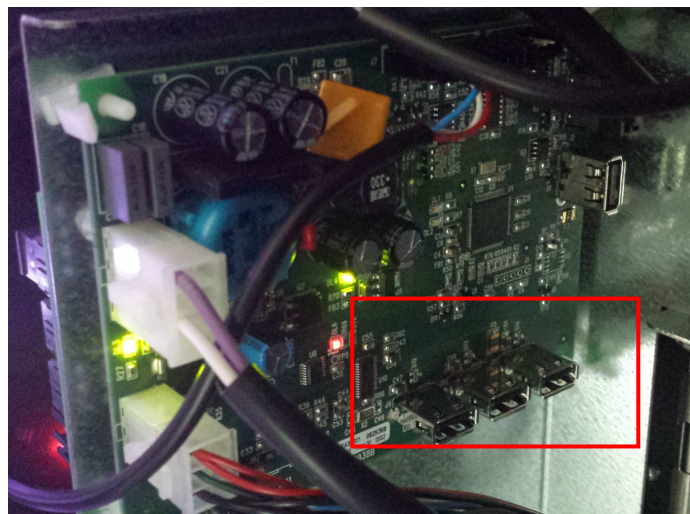

selezionare l’icona “copia da USB”  nel pannello di controllo e quindi selezionare l’icona “Select file”



; si aprirà una finestra di dialogo che permetterà di selezionare il file desiderato dalla chiave USB che automaticamente verrà copiato nel tablet. Al termine della copia verrà visualizzata l’icona “Update personalizzazione” che installa e manda in esecuzione



### 9.2.3 AGGIORNAMENTO MULTIMEDIA

**MULTIMEDIA:** Identifica la particolare “raccolta” multimediale utilizzata dalla macchina (serie di video, immagini).



Dopo aver impostato il corretto “codice multimedia” all’interno dei parametri identificativi, si utilizza questa icona per aggiornare la raccolta multimediale.

Anche in questo caso L’aggiornamento può avvenire da remoto (se il tablet è connesso ad internet), oppure da locale, in quest’ultimo caso il file relativo al multimedia deve essere pre-caricato nel tablet mediante una pen drive USB.

L’aggiornamento da remoto è completamente automatico il tablet si connette all’apposito server, scarica il file, installa e manda in esecuzione l’interfaccia aggiornata con i nuovi contenuti multimediali.

Il file relativo i contenuti multimediali è un file compresso (estensione .zip) il cui nome è formato da una qualsiasi sequenza alfanumerica di max 20 caratteri (Es. MEDIA000002.zip). Per caricare questo file nel tablet dopo averlo copiato su una pen drive USB si procede come segue:

Inserire la chiave in una delle porte dell’Hub USB evidenziate nella foto

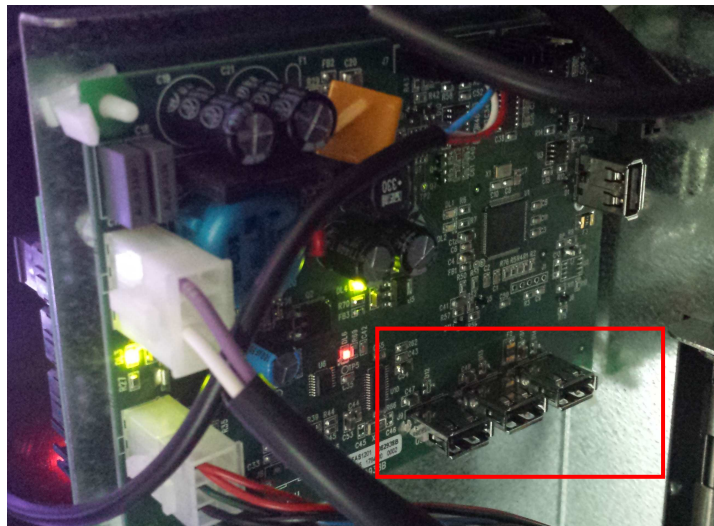

selezionare l’icona “copia da USB” nel pannello di controllo e quindi selezionare l’icona “Select file”



; si aprirà una finestra di dialogo che permetterà di selezionare il file desiderato dalla chiave USB che automaticamente verrà copiato nel tablet. Al termine della copia verrà visualizzata l’icona “Update multimedia” che installa e manda in esecuzione l’interfaccia aggiornata con i nuovi contenuti multimediali.



## 9.2.4 PARAMETRI IDENTIFICATIVI

Label	Value
ID Macchina ( matricola riportata su etichetta FAS)	MachineId
Cliente	CUST0000
Modello	FASTER
Matricola macchina	Machine serialnum
Configurazione	CONF0000
Interfaccia	INTERFASTER
Personalizzazione	CUST0000
Multimedia	MULTI00000
Server	net.fas.it
Gruppo	GRP0000
Locazione macchina	LOC0000
Utente	USR000
Password	PWD0000

**ID machine:** codice identificativo del dispositivo (inserire matricola riportata sull'etichetta FAS)

**Cliente:** inserire il codice cliente che si utilizza per accedere al sito di telemetria

**Modello:** inserire il modello macchina (es. YOUNG)

**Matricola macchina:** è un codice numerico di 8 cifre di identificazione macchina. Verrà poi riportato nei file di Audit per l'identificazione macchina

---

Successivamente è possibile inserire i codici di interfaccia, configurazione, personalizzazione e multimedia (ovvero i nomi che sono stati dati ai file. Zip che si vogliono caricare all'interno della macchina)

**Server:** indirizzo del sito di telemetria

**Gruppo:** identifica l'appartenenza ad un determinato gruppo di macchine (es. macchine 2° piano )

**Localione macchina:** posizione fisica della macchina (es. indirizzo)

**Utente:** lasciare dati di default

**Password:** va inserita la password che permette alla macchina il collegamento al sito di telemetria



9.3

## DATI DI VENDITA



	Uscire dalla schermata e ritornare alla precedente
	Si accede alla visualizzazione dei totali relativi alle transazioni effettuate dall'inizializzazione della macchina
	Si accede alla visualizzazione dei totali relativi alle transazioni effettuate ma a differenza dei valori visualizzati con l'icona precedente, sono azzerabili
	Permette la visualizzazione dei dati di vendita per ogni selezione
	Comando che permette di azzerare i dati di vendita tramite l'inserimento di un codice di accesso. CODICE: 1221



#### 9.4 ESPORTA DATI EVA-DTS

Questo comando permette di esportare i dati EVA-DTS su chiave USB

N:B: Utilizzare porta USB della scheda HUB a scelta tra le 3 evidenziate nella foto

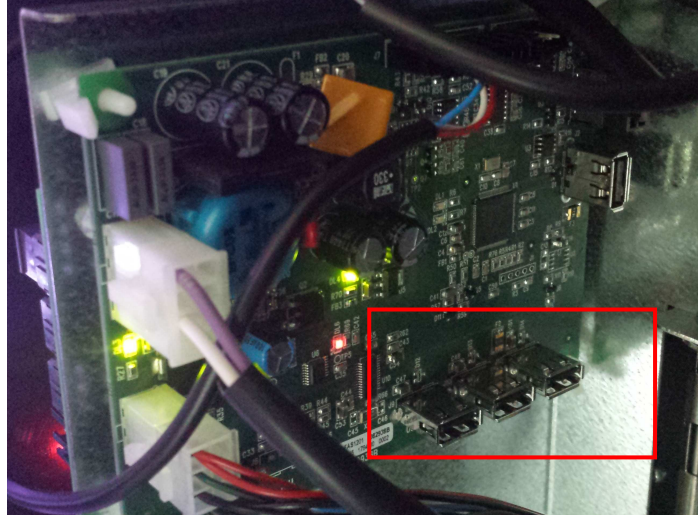

#### 9.5 AGGIORNA MAINBOARD

Permette di aggiornare il software della scheda main

N:B. Utilizzare porta USB presente nella scheda HUB ed evidenziata in foto

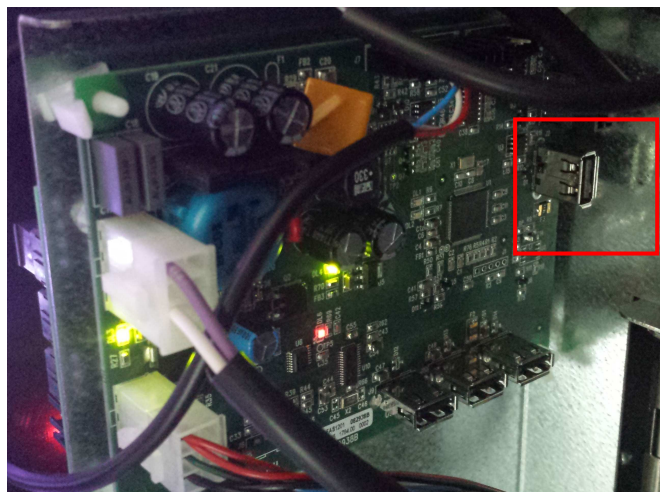



## 9.6 TEST VENDITA

Tramite questa icona si accede ad uno schema che rappresenta tutte le selezioni del distributore.

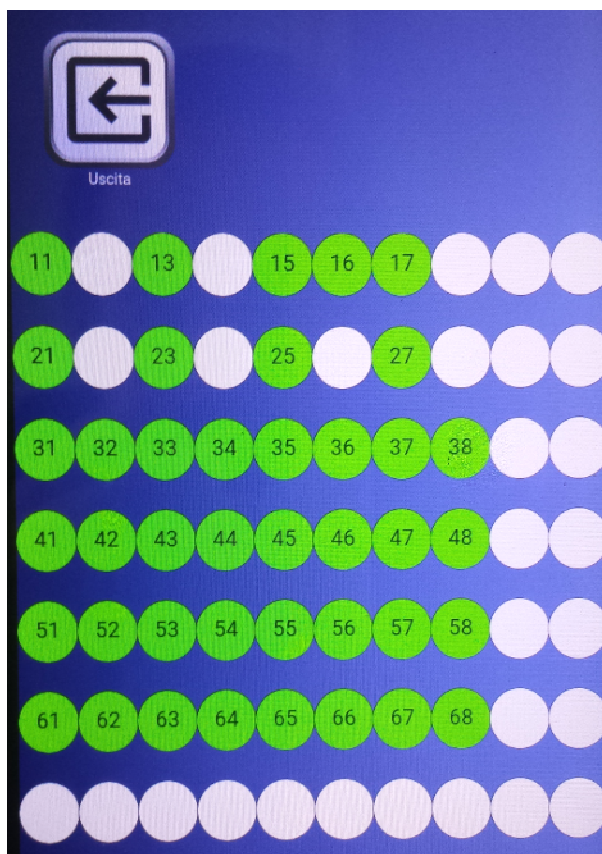

Le selezioni attive saranno evidenziate in verde. Toccando la singola selezione verrà azionato il corrispondente motore spirale.

Le selezioni che si trovano fuori servizio saranno evidenziate in colore rosso mentre quelle che non sono in "home position" in quanto hanno eseguito il quarto di giro saranno di color arancione; le selezioni possono essere ripristinate (facendole ruotare) ad ogni pressione del relativo numero.

**ATTENZIONE: la rotazione per il ripristino della selezione, potrebbe provocare la caduta del prodotto sul pavimento operando a porta aperta.**



*N.B.: con collegamento SPIRALI SLAVE abilitato (vedi "Abilitazione slave" al di sotto del menu **Abilitazioni generali**), è possibile accedere all'impostazione dei medesimi parametri relativamente alla*







*macchina SLAVE utilizzando l'icona **Programmazione slave** che apparirà nel menu principale*

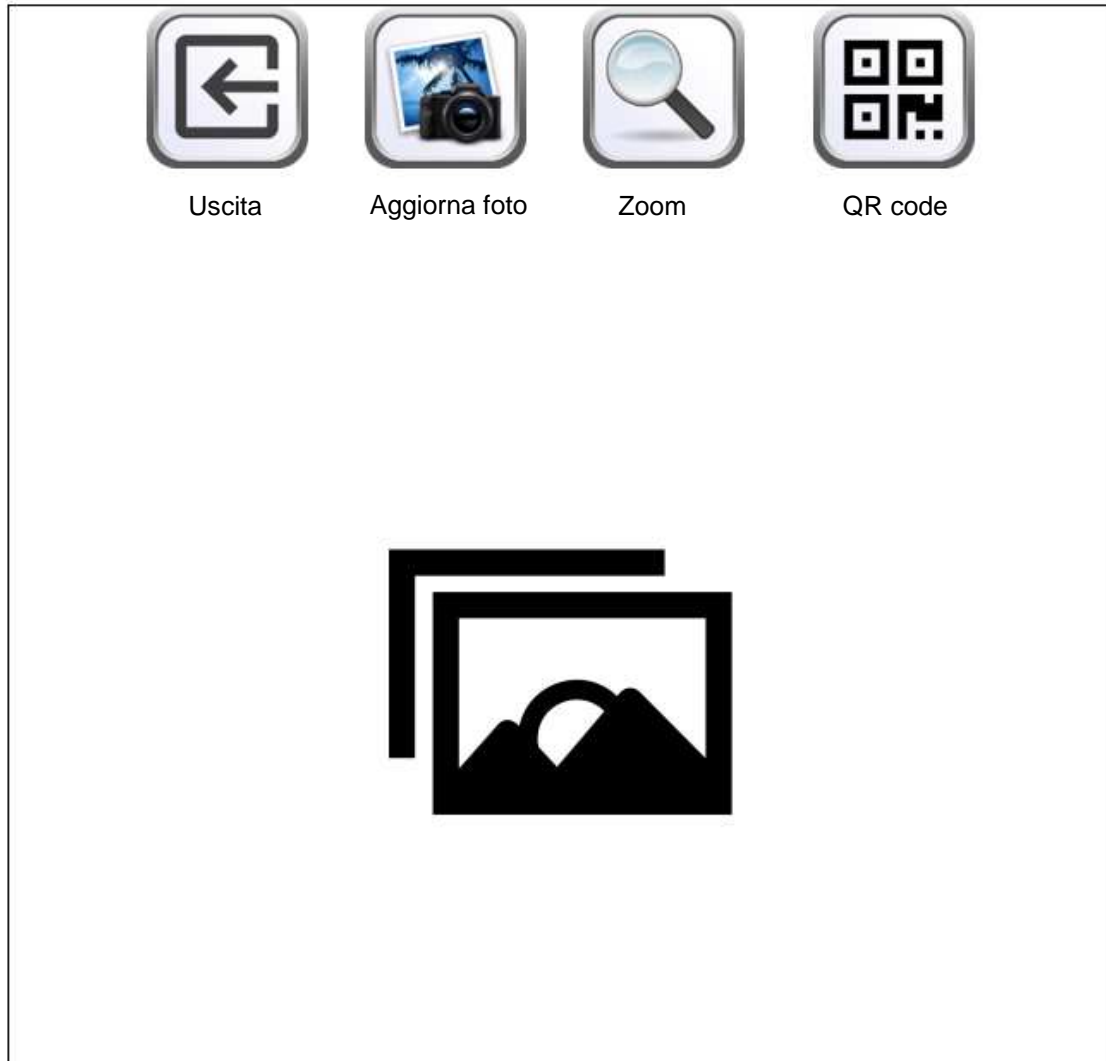

9.7

**MOSTRA FOTO**

	Uscire dalla schermata e ritornare alla precedente
	Permette di visualizzare sul distributore la foto caricata utilizzando il sito di telemetria
	Permette di ingrandire l'immagine caricata
	Permette di visualizzare il QR code corrispondente all'immagine caricata

Questo sottomenu permette di visualizzare l'immagine (la foto della configurazione del distributore) precedentemente caricata attraverso il sito di telemetria.



Selezionando l'icona **QR code** è inoltre possibile caricare la foto sul proprio cellulare utilizzando una qualsiasi app di scansione.

## 10 TABELLA CODICI ERRORI

CODICE ERRORE	SUBCODICE	CAUSA ALLARME
01	N. codice selezione	Motore bloccato (la spirale non gira)
02	N. codice selezione	La spirale non completa il giro
05	N. codice selezione	Motore scollegato
09	N. codice selezione	Probabile difetto del micro o del cablaggio motore spirale
10	(*) 38 - 39	Sonda temperatura interna guasta
11	(*) 38 - 39	Sonda evaporatore guasta
16	(*) 33 - 38 - 39 -117	Errore comunicazione con periferica (scheda pannello elettrico-Hub)
17	(*) 38 - 39	Break comunicazioni durante ciclo di vendita senza incasso credito
18	(*) 38 - 39	Break comunicazioni durante ciclo di vendita con incasso credito
30	(*) 38 - 39	Intervento sicurezza frigo
31	(*) 38 - 39	Errore Test fotocellule.
32	(*) 38 - 39	Errore Taratura fotocellule
33	(*) 38 - 39	
39	(*) 38 - 39	Sicurezza fotocellule
51	(*) 38 - 39	Interruzione collegamento periferica all'inizio del ciclo di vendita.
55	/	Sistema di pagamento fuori servizio.
61	N. codice selezione	Motore bloccato (la spirale non gira) SLAVE A
62	N. codice selezione	La spirale non completa il giro SLAVE A
65	N. codice selezione	Motore scollegato SLAVE A
69	N. codice selezione	Probabile difetto del micro o del cablaggio motore spirale SLAVE A
91	N. codice selezione	Mancato ripristino selezioni.
93	/	Errore di comunicazione tra macchina e periferica di Audit

(\*) Legenda:

33 = Fotocellule  
 38 = Spirali Master  
 39 = Spirali Slave  
 117 = Scheda Hub

## 11 REGOLAZIONI

### 11.1 SPIRALI



La maggior parte dei prodotti si vende senza problemi quando l'estremità della spirale è posizionata a ore 6. Per modificare l'estremità bisogna tirare la spirale in avanti fino a che il quadro del supporto spirali non esce dal motore, quindi fare ruotare la stessa nella posizione desiderata e rilasciare, per effetto della molla dovrà rientrare nel motore eventualmente spingere per farlo rientrare del tutto.

**Ogni spirale può essere ruotata di 45° alla volta.**

**ATTENZIONE:** nel fare questa operazione assicurarsi che la camma del micro del motorino si trovi sempre nella posizione di riposo. Per far questo è sufficiente eseguire alcune erogazioni in modalità di "TEST VEND" (vedi paragrafo TASTIERA FUNZIONI/PROGRAMMAZIONE).

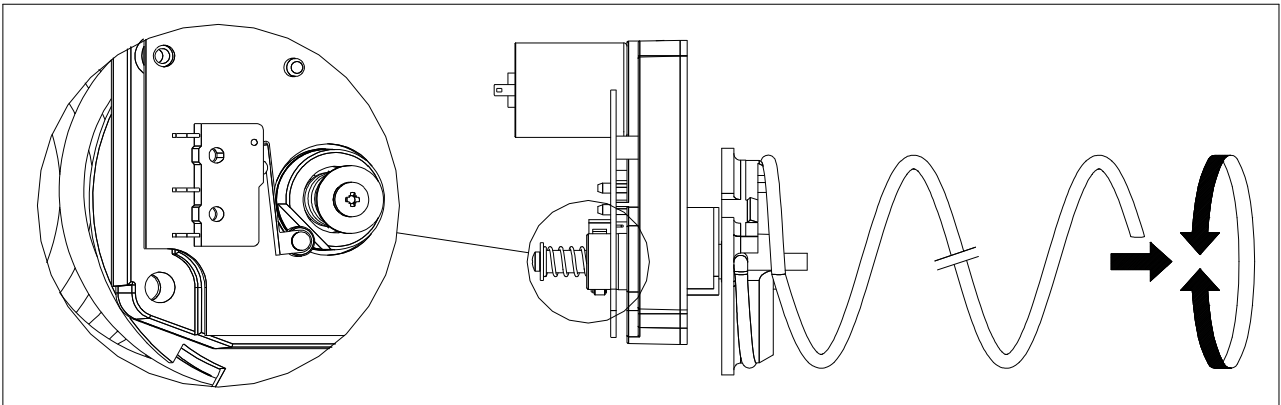

### 11.2 SOSTITUZIONE SPIRALE E GRUPPO MOTORE ESPULSORE



Il distributore è fornito di cassette con spirali a passi e diametri diversi.

Per variare la quantità o la loro disposizione procedere come segue:

- Spegnere la macchina agendo sull'interruttore generale e staccare la spina.
- Aprire la porta principale.
- Estrarre il cassetto su cui bisogna variare la spirale.
- Scollegare e togliere il gruppo motore-spirale.
- Togliere la spirale dal supporto in plastica (fare leva tra spirale e supporto) e montare altra spirale o altro gruppo motore espulsore.
- Montare il nuovo gruppo spirale procedendo in senso contrario, ad operazione ultimata verificare che l'estremità della spirale sia ad ore 6, altrimenti vedere paragrafo "SPIRALI".

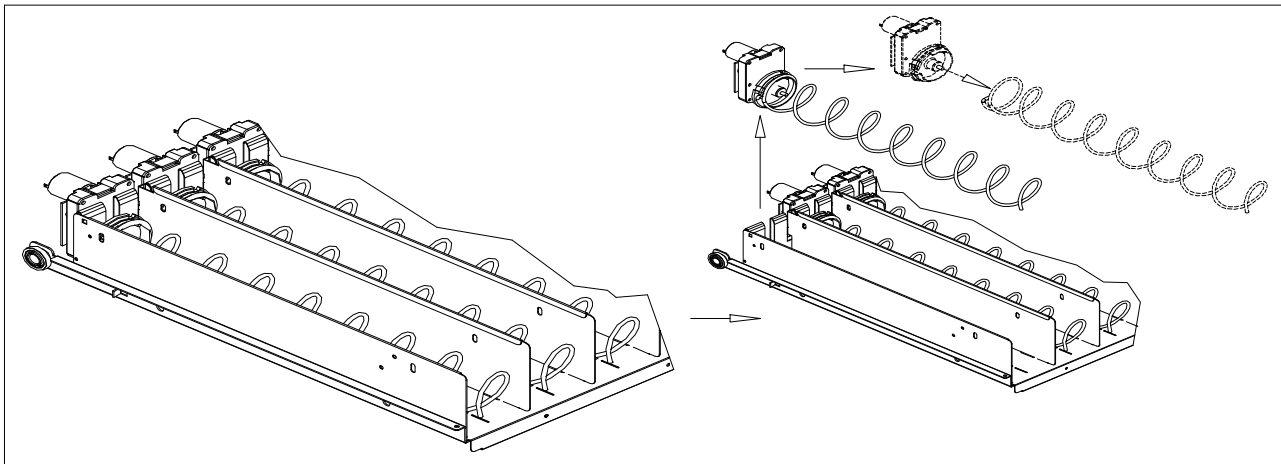

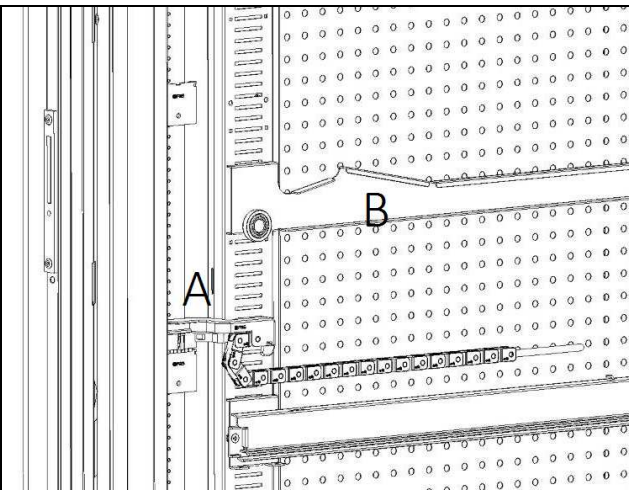
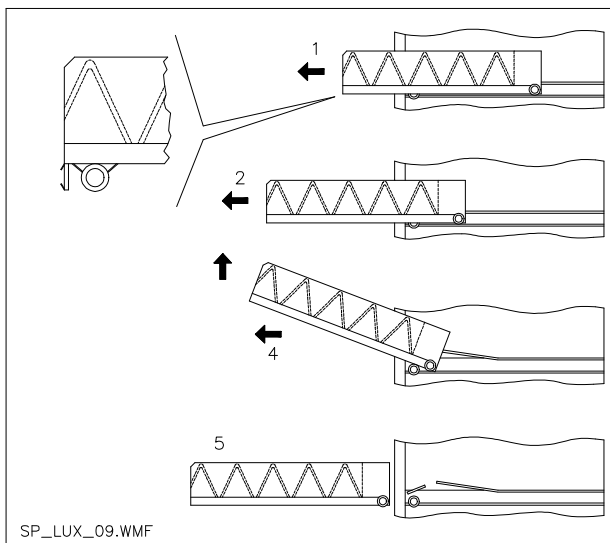

fig. 4



SP\_LUX\_09.WMF

fig. 5

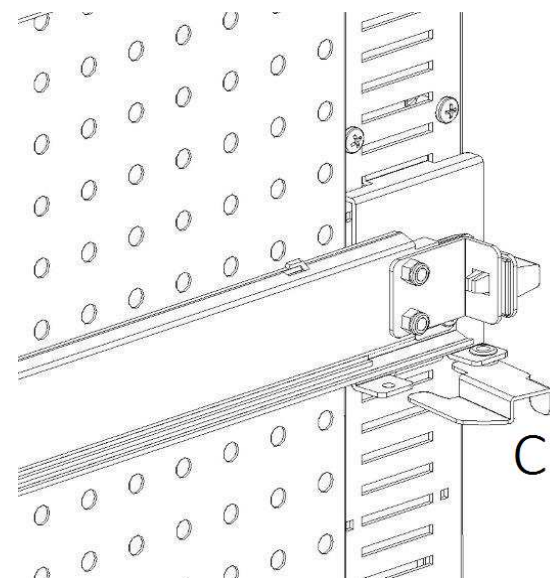

fig. 6

### 11.3 PROCEDURA PER LA RIMOZIONE DEI CASSETTI ⚠

Per sostituire il cassetto agire come segue:

- Spegnere la macchina agendo sull'interruttore generale e staccare la spina.
- Aprire la porta principale.
- Disconnettere il connettore elettrico -A-
- Estrarre il cassetto vincendo il blocco della molla di posizionamento (tirare con dolcezza)
- Tirare il cassetto sino al fermo, quindi alzare verso l'alto, poi ruotare verso il basso sino allo sganciamento dalla guida, infine rimuoverlo dalla macchina.

Per il montaggio di un altro cassetto procedere come segue:

- Inserire il cassetto.
- Spingere fino a che il cassetto si innesta nella posizione di blocco
- Inserire il connettore elettrico -A-
- Chiudere la porta principale.
- Dare tensione agendo sull'interruttore generale.

### 11.4 VARIAZIONE CASSETTI ⚠

I distributori aventi 6 cassette possono essere trasformati a 7 cassette procedendo come segue:

- Spegnere la macchina agendo sull'interruttore generale e staccare la spina.
- Estrarre tutti i cassette dal D.A.
- Spostare le guide rif. B, (l'ultima in basso è già nella posizione corretta quindi non bisogna spostarla). Per spostare le guide, agire sul gancio rif. C e poi ruotare la guida per rimuoverla e riposizionarla alla quota desiderata.
- Spostare i connettori, rif. A, posti sul bordo del cassone.
- Aggiungere una coppia di guide.
- Montare 7 cassette verificando che i connettori siano ben inseriti.
- Impostare i nuovi prezzi.

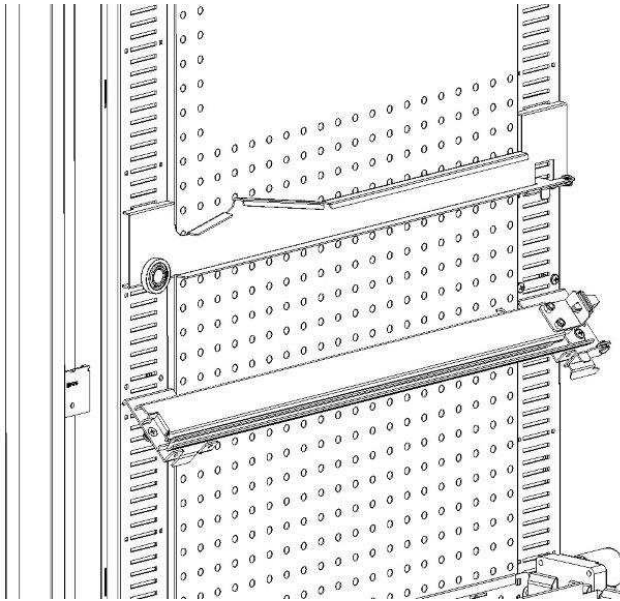

fig. 7

### 11.5 PROCEDURA CAMBIO SPONDA GESTIONE TEMPERATURE

Per poter modificare la stratificazione delle temperature interne alla macchina è necessario utilizzare la sponda adeguata come spiegato nel **Capitolo 3**.

Per sostituire le sponde presenti nel D.A.:

- togliere i cassetti come spiegato in precedenza
- togliere tutte le guide rif.B
- agire sulla parte alta della sponda forata tirando verso l'interno macchina come in **fig.8**.
- E' possibile ora sfilare la sponda e montare la sponda desiderata eseguendo la procedura all'inverso.

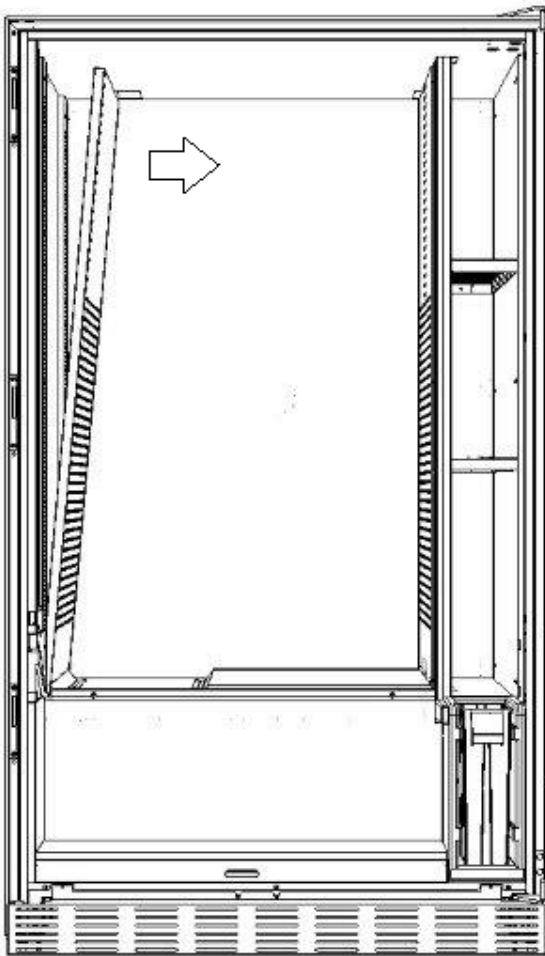
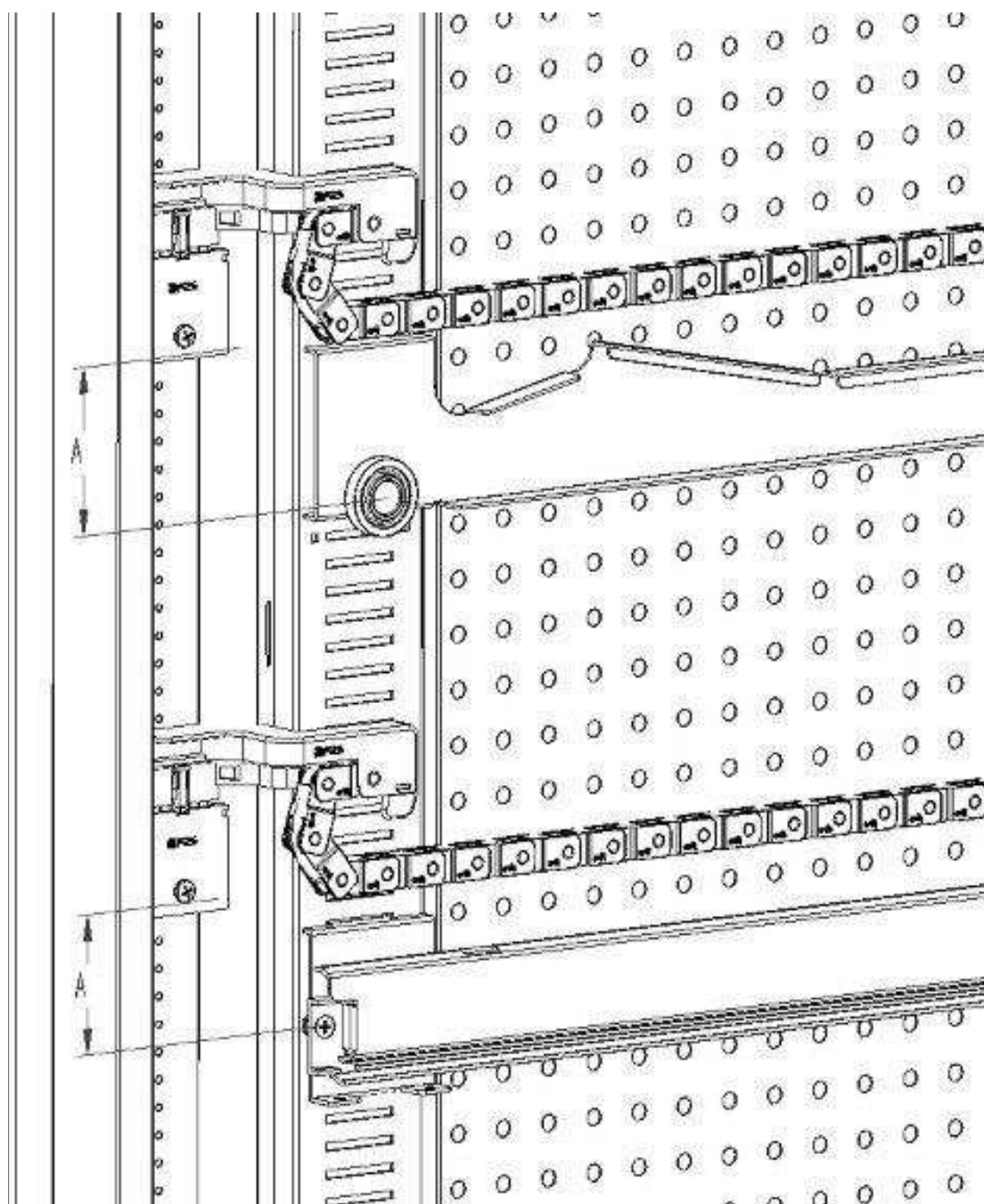

fig. 8

## 11.6 DISPOSIZIONE DI FISSAGGIO DEL CABLAGGIO CASSETTO ⚠



Nel caso in cui ci sia una variazione del numero di cassette all'interno del distributore automatico, o comunque una riconfigurazione nella disposizione tra di loro, per un corretto svolgimento dello scorrimento del cablaggio nell'estrazione del cassetto, si consiglia di attenersi scrupolosamente alle misure consigliate, come da tabella a seguire:

TIPO CASSETTO/GUIDA	QUOTA "A" (mm)
Cassetto con guida standard 1	60
Cassetto con guida rinforzata 2	70
Qualsiasi cassetto con barra di scarico bottiglie	110

## 11.7 ISTRUZIONI PER LA CONVERSIONE DEI CASSETTI

### da spazio grande a due spazi piccoli.

- Spegnere la macchina agendo sull'interruttore generale e staccare la spina.
- Aprire la porta.
- Togliere la copertura neon.
- Estrarre il cassetto da modificare.
- Sfilare il gruppo motore + spirale rif.1.
- Togliere il vassoio rif.3.
- Sostituire la spirale con diametro grande con una di diametro piccolo.
- Inserire il gruppo motore + spirale di diametro piccolo nella fessura di sinistra del supporto rif. 4.
- Inserire il nuovo gruppo motore + spirale di diametro piccolo nella fessura di destra collegandolo al cablaggio esistente sul cassetto.
- Aggiungere il nuovo divisorio in mezzo alle due spirali rif. 2.
- Installare le nuove targhette prezzi e selezioni.
- Introdurre il cassetto modificato avendo cura che il connettore sia inserito.
- Programmate le nuove selezioni al prezzo di vendita desiderato.
- Provate le selezioni modificate per assicurarvi che funzionino.

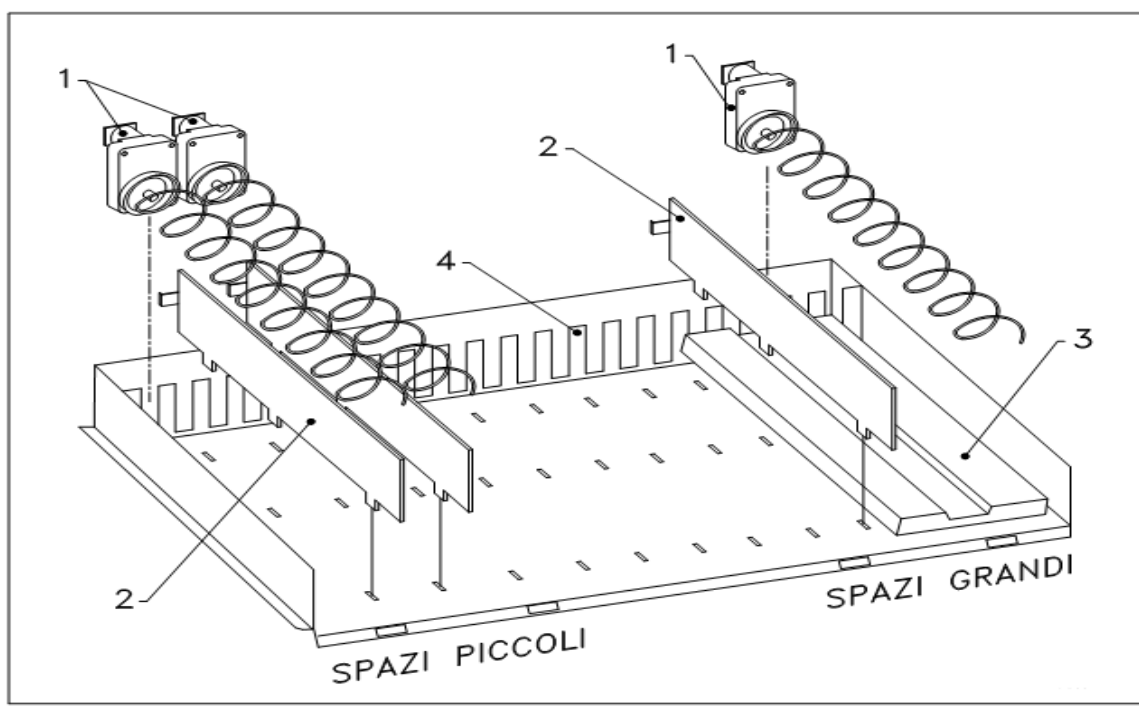

### da due spazi piccoli a uno spazio grande.

- Spegnere la macchina agendo sull'interruttore generale e staccare la spina.
- Aprire la porta.
- Togliere la copertura neon.
- Estrarre il cassetto da modificare.
- Sfilare i gruppi motore + spirale rif.1.
- Un gruppo motore + spirale metterlo da parte e l'altro sostituirgli la spirale di diametro piccolo con una di diametro grande.
- Togliere il separatore rif.2.
- Inserire il vassoio rif.3.
- Inserire il gruppo motore + spirale di diametro grande nella fessura di centro del supporto rif. 4.
- Installate le nuove targhette prezzi e selezioni.
- Introdurre il cassetto modificato avendo cura che il connettore sia inserito.
- Programmate le nuove selezioni al prezzo di vendita desiderato. **NOTA: Nelle selezioni degli spazi grandi, i numeri di selezione saranno dispari. ES: Le selezioni A 1 e A 2 convertite a un singolo compartimento, la selezione diventa A 1.**
- Provate le selezioni modificate per assicurarvi che funzionino

## 11.8 ACCESSO AL PANNELLO ELETTRICO ED AL GRUPPO REFRIGERANTE

Per accedere al pannello elettrico o al gruppo refrigerante procedere come segue:

- Spegnere la macchina agendo sull'interruttore generale e staccare la spina.
- Aprire la porta.
- Con cacciavite a croce, svitare le viti "A" che fissano la tasca recupero prodotti al cassone. Sfilare la tasca.
- Per estrarre il gruppo refrigerante, abbassare le due leve che si trovano ai lati della scatola dell'evaporatore, assicurarsi che la guarnizione posta nel bordo superiore della scatola dell'evaporatore sia completamente staccata dalla sede di tenuta, tirare dalla maniglia predisposta. ATTENZIONE ai cablaggi.



**Pannello elettrico:** Togliendo la tasca recupero prodotto, l'intero distributore rimane sotto tensione. Il completo isolamento dalla rete elettrica si ottiene solamente staccando la spina dall'interruttore magnetotermico esterno. Pertanto tutte le operazioni che richiedono il distributore, senza la protezione della tasca recupero prodotti, devono essere eseguite soltanto da personale qualificato ed informato dei rischi specifici che tale condizione comporta.

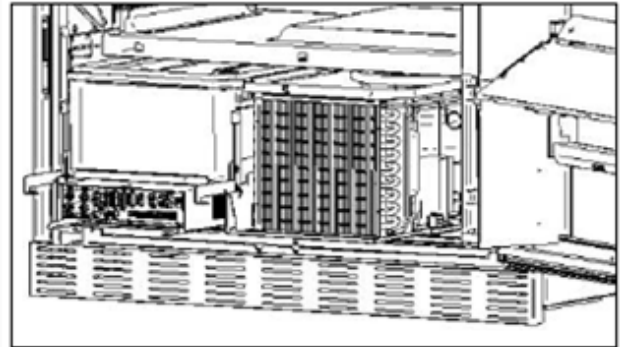
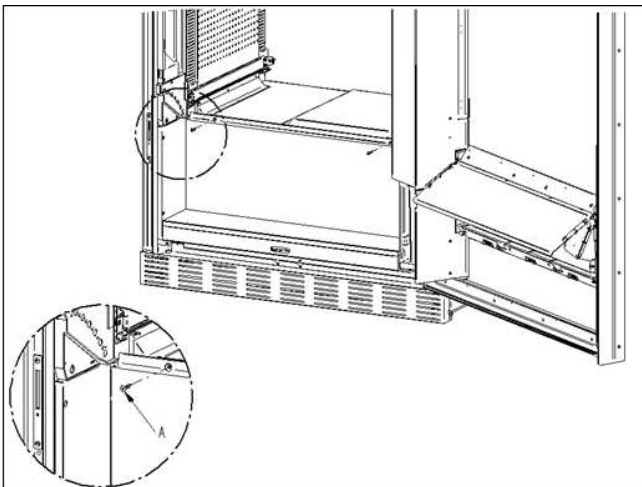

### • KIT SCARICO BOTTIGLIE

La barra può essere posizionata in 6 diversi fori a seconda della tipologia di bottiglia caricata

ATTENZIONE: la barra di scarico bottiglie non deve essere utilizzata per estrarre il cassetto.

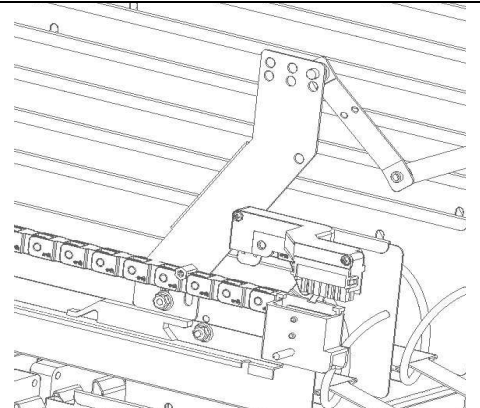

## 11.9 ISTRUZIONI SOSTITUZIONE APPARATO ILLUMINAZIONE INTERNA



- Spegnere la macchina agendo sull'interruttore generale e staccare la spina.
- Aprire la porta principale.
- Togliere la copertura della sorgente luminosa.
- Sostituire la sorgente luminosa.
- Eseguire le operazioni inverse per il montaggio.

## 12 ISTRUZIONI PER LA PULIZIA

	<b>Queste attività devono essere svolte da personale con esperienza pratica dell'apparecchio, trattandosi di sicurezza e di igiene.</b>
---	---



Al fine di assicurare un funzionamento ottimale del distributore nel tempo, lo stesso deve essere oggetto di adeguata e periodica manutenzione. Questo capitolo è dedicato alle operazioni di manutenzione ed alle loro scadenze che devono essere considerate comunque indicative in quanto dipendenti da vari fattori quali il tipo di prodotti usati, le condizioni climatiche ed in particolare l'umidità, ecc. Le operazioni descritte in questo capitolo non esauriscono tutti gli interventi di manutenzione. Tutte le operazioni di pulizia devono essere effettuate dopo aver tolto l'alimentazione elettrica al distributore. In nessun caso è consentito l'uso di getti di acqua diretti e/o ad alta pressione per lavare il distributore. Onde evitare rischi di ossidazione o di aggressioni chimiche in genere, occorre tenere ben pulite le superfici in acciaio inox e verniciate.

	Spegnere la macchina agendo sull'interruttore generale e staccare la spina prima di iniziare le operazioni di pulizia. Non lavare il distributore con getti d'acqua diretti e/o ad alta pressione.
---	--

### 12.1 PUNTI DI PULIZIA IMPORTANTI

Utilizzare i prodotti per la pulizia attenendosi scrupolosamente alle dosi riportate sull'etichetta. Non utilizzare detersivi troppo "aggressivi" in quanto potrebbero danneggiare alcune parti, pertanto il costruttore ne declina ogni responsabilità per danni causati sull'errato utilizzo di tali detersivi, o sull'impiego di agenti tossici.

Con prodotti sanificanti (clorodetergenti o simili) 	Interno cassone (zona cassette), i cassette , vetro di esposizione. Eventuali residui di detersivo, disinfettante, alimento, vanno rimossi con una spugna umida prima della rimessa in esercizio della macchina.	Ad ogni ricarica, o comunque ogni 5 giorni
---	---	--

Con aspirapolvere o con aria compressa  	Togliere lo sporco dal condensatore. Controllare che vi sia passaggio aria fra il fronte ed il retro del condensatore. Pulire sempre il cassone dopo questa operazione.	mensilmente
--	--	-------------

**Se non si fa correttamente questa operazione o non la si fa proprio si può danneggiare irreparabilmente il sistema di refrigerazione.**

	<b>NON IMMERGERE MAI LA GETTONIERA NELL'ACQUA NON USARE SOLVENTI, SPUGNETTE METALLICHE NON VAPORIZZARE ALCUN TIPO DI LUBRIFICANTE</b>
---	---

### 12.2 INATTIVITÀ



















In previsione di una lunga sosta di inattività della macchina, si devono adottare opportune precauzioni perché non si creino situazioni pericolose all'avvio; per lunga sosta si intende un periodo di inattività completa superiore ad un mese.























Nel caso di lunghi periodi di riposo è necessario:

- Pulire accuratamente la macchina ed asciugarla;
- Controllarla accuratamente e sostituire le parti danneggiate od usurate;
- Verificare i serraggi di viti e bulloni;
- Coprire la macchina dopo averla stazionata in ambiente protetto.

La rimessa in funzione del distributore automatico deve essere eseguita in conformità al paragrafo "Installazione" del presente manuale, con attenzione particolare in caso di vendita di prodotti alimentari (vedi paragrafo "Uso del distributore automatico per la vendita di prodotti alimentari").

## SOMMAIRE

1.1	IDENTIFICATION DE LA MACHINE .....	3
1.2	POSITION DES ADHÉSIFS .....	3
1.3	DISPOSITIFS DE SÉCURITÉ .....	5
1.4	EN CAS D'URGENCE .....	5
1.5	GUIDE POUR LA CONSULTATION .....	6
<b>2</b>	<b>EMPLOI DU DISTRIBUTEUR AUTOMATIQUE POUR LA VENTE DE PRODUITS ALIMENTAIRES.....</b>	<b>8</b>
<b>3</b>	<b>CARACTÉRISTIQUES TECHNIQUES.....</b>	<b>9</b>
<b>4</b>	<b>COMPOSANTS DE LA PORTE .....</b>	<b>12</b>
<b>5</b>	<b>COMPOSANTS INTERNES .....</b>	<b>13</b>
<b>6</b>	<b>TRANSPORT, MANUTENTION, STOCKAGE ET DÉBALLAGE .....</b>	<b>14</b>
6.1	TRANSPORT ET STOCKAGE   .....	14
6.2	DÉBALLAGE   .....	14
6.3	INSTALLATION   .....	15
6.4	AVERTISSEMENT POUR L'INSTALLATION.....	16
6.5	BRANCHEMENT DU SYSTÈME DE PAIEMENT .....	16
<b>7</b>	<b>AVERTISSEMENT POUR LA DÉMOLITION DE LA MACHINE .....</b>	<b>16</b>
<b>8</b>	<b>INTERVENTIONS SUR LE DISTRIBUTEUR.....</b>	<b>17</b>
8.1	CHARGEMENT DES PRODUITS  .....	17
8.1.1	INSTRUCTIONS POUR LE CHARGEMENT DES PRODUITS  .....	17
8.2	ENTRETOISES POUR PRODUITS DANS LES TIROIRS .....	18
8.3	ÉJECTEUR POUR PRODUITS.....	18
8.4	PROCÉDURE DE VENTE D'UN PRODUIT .....	18
<b>9</b>	<b>CLAVIER DES FONCTIONS/DE PROGRAMMATION   .....</b>	<b>19</b>
9.1	 PARAMÈTRES DE LA MACHINE.....	21
9.1.1	 ACTIVATIONS GÉNÉRALES .....	23
9.1.2	 CELLULES PHOTOÉLECTRIQUES.....	25
9.1.3	 GROUPE DE REFROIDISSEMENT .....	28
9.1.4	 SYSTÈMES DE PAIEMENT.....	30
9.1.5	 TEMPORISATEUR .....	37
9.1.6	 ÉCRANS DES TIROIRS .....	39
9.1.7	 GESTION DES SÉLECTIONS.....	42
9.1.8	 CLONAGE .....	48

9.1.9		AUDIT.....	49
9.2		PANNEAU DE COMMANDE.....	50
9.2.1		MISE À JOUR DU TYPE D'INTERFACE .....	52
9.2.2		MISE À JOUR DE LA PERSONNALISATION .....	53
9.2.3		MISE À JOUR MULTIMÉDIA .....	54
9.2.4		PARAMÈTRES D'IDENTIFICATION.....	55
9.3		DONNÉES DE VENTE.....	57
9.4		EXPORTATION DE DONNÉES EVA-DTS .....	58
9.5		MISE À JOUR DE LA CARTE MÈRE .....	58
9.6		ESSAI DE VENTE .....	59
9.7		AFFICHER PHOTO.....	60
<b>10</b>		<b>TABLEAU DE CODES D'ERREUR.....</b>	<b>61</b>
<b>11</b>		<b>RÉGLAGES .....</b>	<b>62</b>
11.1		SPIRALES .....	62
11.2		REPLACEMENT D'UNE SPIRALE ET DU GROUPE MOTEUR ÉJECTEUR.....	62
11.3		PROCÉDURE POUR L'EXTRACTION DES TIROIRS   .....	63
11.4		VARIATION TIROIRS   .....	63
11.5		PROCÉDURE DE REMPLACEMENT DU BORD DE GESTION DES TEMPÉRATURES   .....	64
11.6		DISPOSITION DE FIXATION DU CÂBLAGE DU TIROIR   .....	65
11.7		INSTRUCTIONS POUR LA CONVERSION DES TIROIRS   .....	66
11.8		ACCÈS AU PANNEAU ÉLECTRIQUE ET AU GROUPE FRIGORIFIQUE   .....	67
11.9		INSTRUCTIONS POUR LE REMPLACEMENT DU DISPOSITIF D'ÉCLAIRAGE INTÉRIEUR ....	67
<b>12</b>		<b>NETTOYAGE.....</b>	<b>68</b>
12.1		POINTS IMPORTANTS POUR LE NETTOYAGE.....	68
12.2		INACTIVITE .....	68

## PRÉFACE

	Le présent manuel, a été composé pour le modèle le plus complet : il est donc possible que vous trouviez des descriptions ou explications qui ne correspondent pas à votre machine.
---	---

**La documentation présente fait partie intégrante de la machine et par conséquent doit la suivre dans ses transferts de propriété ou de siège.**

Avant de procéder à l'installation et à l'utilisation du distributeur, on doit lire scrupuleusement et comprendre le contenu de ce manuel puisqu'il donne des renseignements très importants sur la sécurité de l'installation, sur l'utilisation et sur les opérations d'entretien de l'appareil.

Ce manuel d'instructions contient toutes les informations dont le personnel responsable du fonctionnement et de l'entretien de routine de la machine aura besoin, pour pouvoir opérer en toute sécurité.

Nous conseillons de prendre contact avec la Maison Constructrice pour tout renseignement concernant les pièces détachées ou les accessoires complémentaires; il est de toute façon défendu d'effectuer les opérations dont on n'a pas compris exactement la modalité d'exécution.

**Ce manuel d'instructions ou bien une de ses copies devra être disponible tout près de la machine, pour permettre aux opérateurs une consultation facile;** le manuel devra être gardé dans un endroit abrité, protégé de la chaleur, de l'humidité et de l'action des agents corrosifs (huile, lubrifiants, produits corrosifs)

Pendant sa consultation il faudra faire attention à ne pas l'endommager; il est défendu d'enlever des pages, de remplacer ou d'effacer des informations ou bien d'en modifier le contenu.

Les mises à jours successives et les pages explicatives des accessoires font partie intégrante du présent manuel et pour cette raison il faudra les inclure dans le livret.

## 1.1 IDENTIFICATION DE LA MACHINE

Les premières pages de cette plaquette donnent à l'utilisateur des renseignements sur la façon d'identifier un DISTRIBUTEUR AUTOMATIQUE; ces renseignements sont très importants dans le future puisqu'ils permettent au constructeur de donner rapidement et sans retard toute sorte d'informations techniques à l'égard d'un appareil. Ils permettent aussi de gérer plus facilement l'envoi des pièces détachées.

	Ne pas abîmer ou enlever les supports qui sont nécessaires à identifier le produit ni les adhésifs de sécurité.
---	---

Le support d'identification est une plaquette en plastique sur laquelle sont écrites les données à mentionner, si nécessaire, à le constructeur;

Seulement cette plaque est considérée par le constructeur comme moyen d'identification du produit. Ci-après vous pouvez trouver une copie parfaite de cette plaque.

## 1.2 POSITION DES ADHÉSIFS

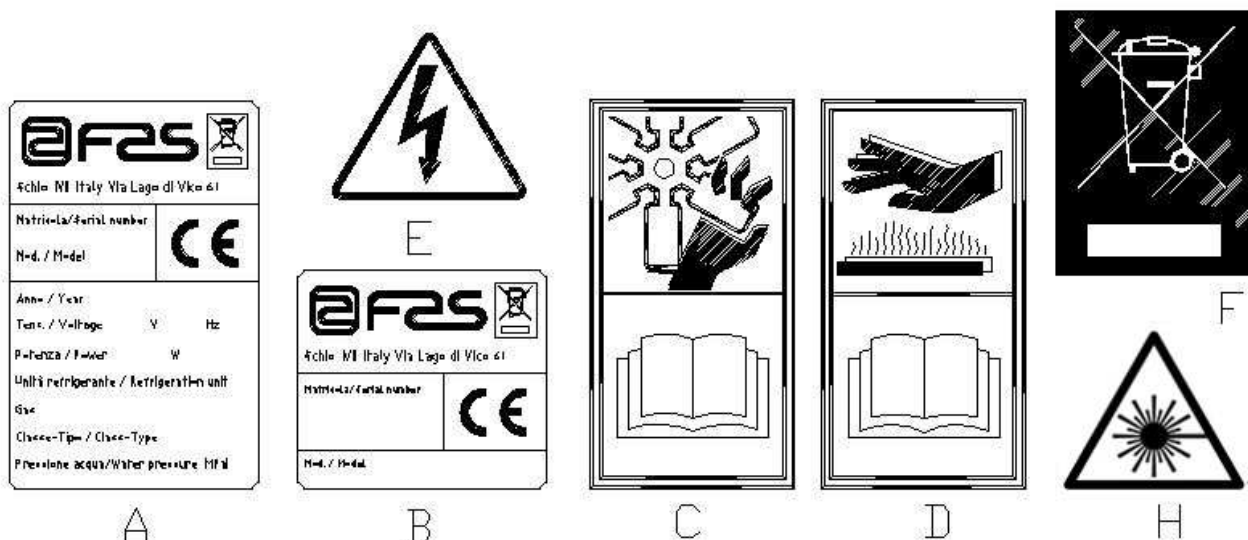

A	Plaque d'identification complète
B	Plaque d'identification
C	Adhésif de sécurité indiquant le risque engendré par les éléments tournants
D	Adhésif de sécurité indiquant les surfaces ayant une température élevée
E	Adhésif de sécurité indiquant la présence de tension électrique
F	Élimination conformément à la norme EU 2002/96/CE, selon la transposition national de la directive.
H	(ÉCLAIRAGE LED) RAYONNEMENT LASER – NE PAS REGARDER DIRECTEMENT DANS LE FAISCEAU – PRODUIT LASER CLASSE 2

La plaque d'identification complète « A », indiquant toutes les données de la machine, est placée à l'intérieur de la caisse (voir schéma ci-après). Si des sérigraphies sont présentes sur le côté de la caisse, la plaque « B » est appliquée sur l'arrière de la caisse, en haut à droite.

Par ailleurs, le numéro de matricule est indiqué sur les éléments les plus importants de la machine (cartes, compresseur, ventilateurs, etc.)

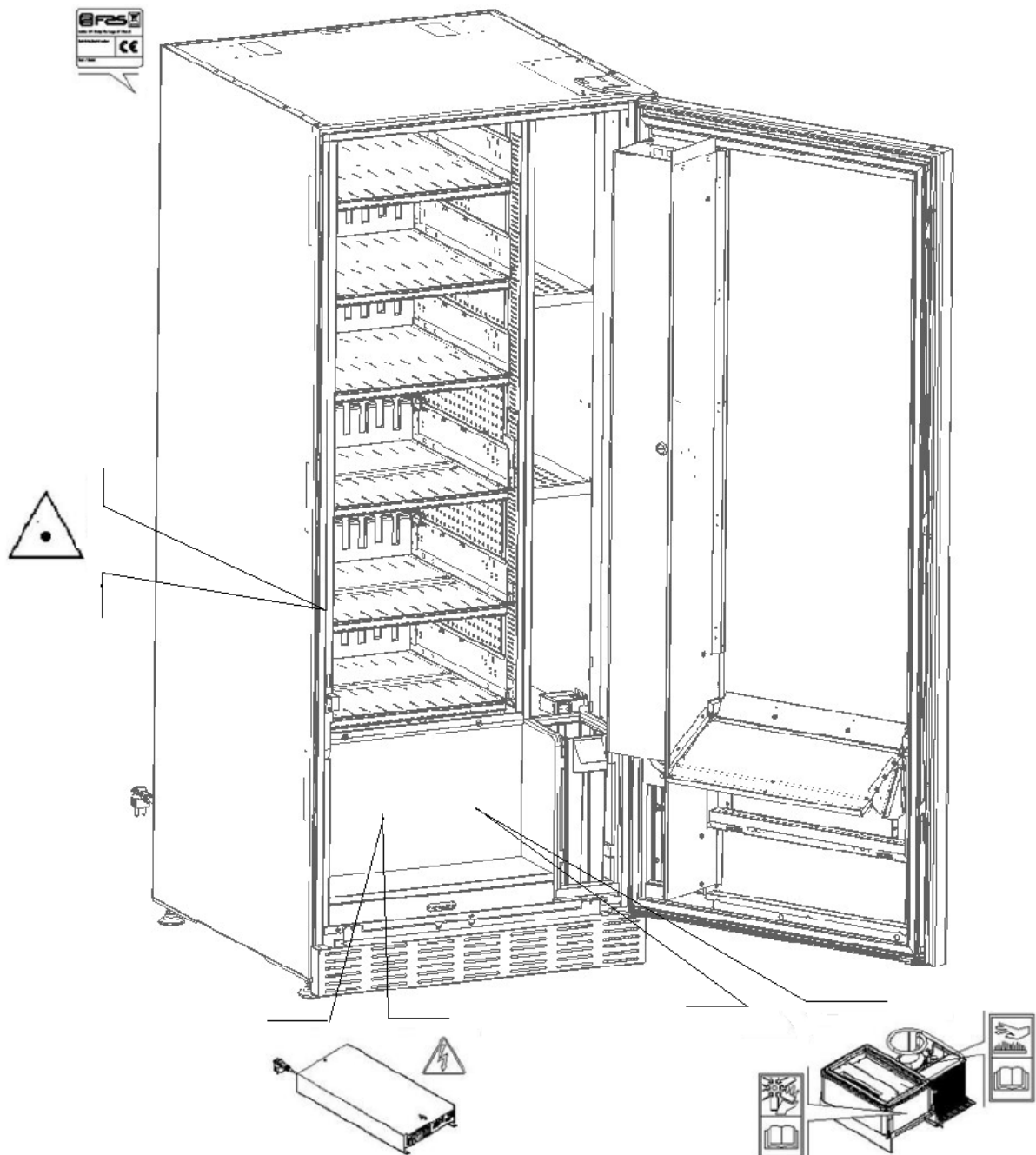

### 1.3 DISPOSITIFS DE SÉCURITÉ

	Cet appareil n'a pas été conçu pour être utilisé par des personnes (y compris les enfants) avec des capacités physiques, sensorielles et mentales réduites ou des personnes ne possédant pas l'expérience et les compétences nécessaires, à moins que ces personnes ne soient contrôlées ou formées pour l'utilisation de l'appareil par une personne répondant de leur sécurité. Veiller scrupuleusement à ce que les enfants ne puissent jouer avec l'appareil.
---	---





	L'utilisation d'accessoires ou de composants non originaux peut compromettre la sécurité de la machine. Fas décline toute responsabilité en cas d'utilisation de pièces ou d'accessoires non originaux et pour tout dommage direct ou indirect pouvant en découler. Fas n'est pas autorisée à effectuer des vérifications sur les produits similaires éventuellement offerts par le marché. Attention: l'utilisation de pièces de rechange non originales peut entraîner l'annulation totale de la garantie sur la machine.
---	---

	<p><b>La construction et l'analyse du distributeur automatique en matière de sécurité se rapportent aux réglementations en vigueur.</b></p> <p><b>Le câble d'alimentation est du type avec fiche non séparable. Les procédés d'installation et d'entretien, y compris le remplacement du câble d'alimentation, doivent être effectués par le personnel préposé et compétent.</b></p> <p><b>Toute intervention - autre que l'entretien ordinaire - doit être effectuée avec la fiche d'alimentation débranchée.</b></p> <p>Il est obligatoire de porter des vêtements appropriés, conformément aux indications du présent manuel et des lois en vigueur dans le Pays d'utilisation de la machine; il faut quand même éviter les vêtements amples et voletants, les ceintures, les bagues et les colliers; les cheveux longs doivent être contenus dans une coiffe.</p> <p>Il est absolument défendu de faire fonctionner la machine avec les protections fixes et/ou mobiles désassemblées ou lorsque les dispositifs de sécurité sont désactivés. Il est strictement interdit d'enlever ou d'altérer les dispositifs de sécurité. N'effectuer aucun entretien ou réglage du distributeur sans avoir lu et compris au préalable le contenu de ce manuel.</p> <p>Les opérations de réglage - lorsque les dispositifs de sécurité sont réduits ou partiellement désactivés - doivent être effectuées par une seule personne. Pendant leur déroulement il est nécessaire d'interdire l'accès à la machine aux personnes non autorisées; si possible, il vaudrait mieux d'ouvrir une seule protection à la fois.</p> <p>Après avoir effectué une opération de réglage ou d'entretien avec les sécurités réduites il est nécessaire de rétablir sans délai le fonctionnement de la machine avec toutes les protections activées.</p> <p>Se tenir scrupuleusement aux indications contenues dans ce manuel, concernant les entretiens périodiques, est une condition fondamentale pour travailler en toute sécurité aussi bien que pour garantir le bon fonctionnement de la machine.</p> <p>Afin d'éviter les accidents il est nécessaire de contrôler les bonnes conditions des étiquettes de sécurité et d'étudier leur signification. Si elles sont détériorées, perdues ou relatives à des composants ayant été substitués, elle devront être remplacées. Demander au Constructeur les étiquettes originales, qui devront être placées exactement dans la position indiquée dans le présent manuel.</p> <p><b>Il ne faut pas oublier que la prudence et les bonnes conditions psychophysiques de l'opérateur sont la meilleure garantie pour un travail en toute sécurité.</b></p>
---	--

### 1.4 EN CAS D'URGENCE

	<b>En cas d'incendie il ne faut pas diriger de jets d'eau vers la machine pour éviter les possibles courts-circuits, la conséquence desquels pouvant être des accidents, même mortels, pour les personnes présentes.</b>
---	--

## 1.5 GUIDE POUR LA CONSULTATION

SYMBOLE	SIGNIFICATION	COMMENTAIRE
	DANGER	Ce symbole prévient l'opérateur de la présence d'un danger, même de mort.
	AVERTISSEMENT	Ce symbole met en évidence une notice concernant les fonctions principales ou les informations utiles. Faire très attention aux textes marqués de ce symbole. Le personnel préposé à l'entretien doit lire une valeur de mesure, contrôler une indication, vérifier la position correcte de tous les éléments de la machine etc., avant de procéder avec l'exécution d'une commande ou d'une opération.
	ENTRETIEN ORDINAIRE	<i>L'entretien ordinaire comprend:</i> le rechargement, la programmation des paramètres de contrôle, l'encaissement et le nettoyage des zones à contact avec les produits alimentaire.
	ENTRETIEN EXTRAORDINAIRE	<i>L'entretien extraordinaire comprend:</i> les opérations d'entretien plus ou moins complexes (mécaniques, électriques, etc.), dans des situations particulières ou quand même convenues avec l'utilisateur et qui ne sont pas comprises parmi celles d'entretien ordinaire.
	RECYCLAGE	Il est impératif d'éliminer les matériaux tout en respectant l'environnement.



Prêter une attention toute particulière aux textes marqués en gras, avec un caractère plus grand ou soulignés, car ils se réfèrent toujours à des opérations ou des informations très importantes.

Les schémas des connexions annexés ne peuvent être utilisés que par le personnel technique spécialisé, autorisé par le constructeur à effectuer les opérations d'entretien et les contrôles périodiques.

	<b>Il est strictement interdit d'utiliser les schémas des connexions pour modifier la machine.</b>
---	--

La définition des positions par rapport à la machine, au cours du manuel, est caractérisée par les mots: "devant" ou "antérieur", ce qui indique le côté porte; lorsqu'on écrit "derrière" ou "postérieur", au contraire, on indique le côté opposé; les mots "droite" et "gauche" se rapportent à l'opérateur qui se trouve sur le côté antérieur de la machine et tourné vers elle.

Pour toute opération à effectuer sur la machine voir les différents niveaux de qualification décrits ci-après, dans le but de déterminer le personnel préposé à l'exécution.

<b>Utilisateur final</b>	Personnel sans compétences spécifiques, à même seulement d'acheter et de prélever le produit en utilisant les commandes portées sur la machine, ou en suivant les instructions indiquées sur l'écran.
<b>Opérateur préposé à l'entretien ordinaire</b>	Personnel à même d'effectuer les opérations relatives à la qualification précédente et, de plus, d'opérer selon les instructions marquées du symbole  dans ce manuel.
<b>Opérateur préposé à l'entretien extraordinaire</b>	Personnel à même d'effectuer les opérations relatives à la qualification précédente et, de plus, d'opérer selon les instructions marquées des symboles  dans ce manuel. Dans certains cas, les techniciens spécialisés doivent être capables d'intervenir aussi quand les protections sont désactivées et donc en conditions de sécurité précaire. Toutes les opérations impliquant des organes en mouvement et/ou sous tension doivent être exécutées seulement en cas exceptionnel et exclusivement après avoir vérifié l'impossibilité d'intervention dans les meilleures conditions de sécurité. L'accès à ces zones devrait être autorisé exclusivement aux personnes connaissant l'appareil et dotées d'une certaine expérience pratique, avec une référence particulière à la sécurité et à l'hygiène.

Les opérations décrites dans ce Manuel, relatives à chaque phase du cycle de vie de la machine, ont été soigneusement analysées par le constructeur; le nombre d'opérateurs et la qualification requise pour chaque intervention sont donc les plus appropriés pour en garantir une exécution correcte.





L'inobservance des indications du constructeur concernant le nombre et la qualification des opérateurs pourrait compromettre la sécurité du personnel impliqué ou présent tout près de la machine.

## 2 EMPLOI DU DISTRIBUTEUR AUTOMATIQUE POUR LA VENTE DE PRODUITS ALIMENTAIRES

	<p><b>ATTENTION:</b>  <b>Les températures de conservation des produits alimentaires doivent être déterminées et fixées selon les indications du producteur et en conformité avec les lois en vigueur.</b>  <b>Le responsable du distributeur ne désignera qu'un personnel qualifié et compétent pour l'exécution de ces fonctions.</b></p>
---	--

Ce distributeur automatique permet la vente de produits alimentaires.

	<p>Les produits alimentaires dispensés par le distributeur automatique doivent être emballés hermétiquement.          Se tenir scrupuleusement aux indications du producteur concernant la date avant laquelle il faudra consommer le produit et la température de conservation.          Le distributeur automatique est conçu pour le maintien de la température des produits et <b>NON PAS</b> pour leur refroidissement.          En cas de produits alimentaires frais et/ou facilement périssables et de toute façon dans tous les cas prévus par les lois en vigueur, il est nécessaire de:</p> <p>établir la température à l'intérieur du distributeur automatique en conformité avec les lois en vigueur;          maintenir les produits aux températures prévues par les lois en vigueur pendant le transport au distributeur automatique.</p>
---	---

	<p>Ce distributeur est doté d'un dispositif "sécurité réfrigérateur", conformément aux normes pour la conservation des denrées alimentaires fraîches, en vigueur dans quelques pays; ce dispositif permet de maintenir ces produits dans les conditions prévues par le manuel, mais seulement si lesdits produits ont été introduits dans le distributeur à la température de conservation correcte, selon les indications des normes en objet.          La non-observation de cette règle peut provoquer l'intervention du dispositif "sécurité réfrigérateur".</p>
---	--

**Les produits alimentaires** vendables sont :

- bonbons, noisettes, chewing-gum et sucreries analogues
- biscuits, crackers et les produits cuits aux fours analogues
- les aliments avec un niveau de pH non supérieur à 4,6 ou avec une valeur d'activité de l'eau (Aw) à 25°C non supérieure à 0,85
- les aliments conservés à une température non supérieure à 5°C pour les périodes spécifiées par le producteur, mais pas plus de 5 jours
- les aliments conditionnés hermétiquement
- les aliments qui ont été traités pour prévenir la détérioration

	<p><b>ATTENTION :</b>  <b>L'utilisation du distributeur version « T.A. » (température ambiante) sans groupe réfrigérant, NE prévoit PAS la vente de produits alimentaires.</b></p>
---	--

### 3 CARACTÉRISTIQUES TECHNIQUES

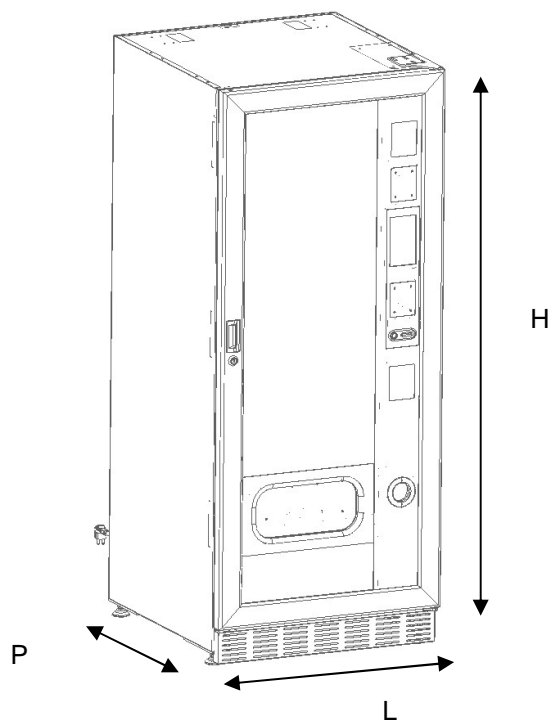

Hauteur	H = 1830 mm
Largeur	L = 750 mm
Profondeur	P = 790 mm
Poids (sans emballage)	239 kg
Tension nominale	voir plaque signalétique
Puissance nominale	voir plaque signalétique
Conditions ambiantes de fonctionnements (limite)	Température environnementale max. 32°C Température environnementale min. 3°C Humidité relative 65% max.
Système de réfrigération	Par compression - classe N Évaporateur ventilé - Dégivrage cyclique
Système de vente	FIFO
Nombre accès produits	1
Poids max. pour tiroir	15 kg distribué de façon uniforme 30 kg distribué de façon uniforme (avec tiroirs no inclinables)
Niveau de pression sonore pondéré « A »	Inférieur à 70 dB
Pression nominale du groupe frigorifique à 32 °C	15 bar

## SPIRALI 1T

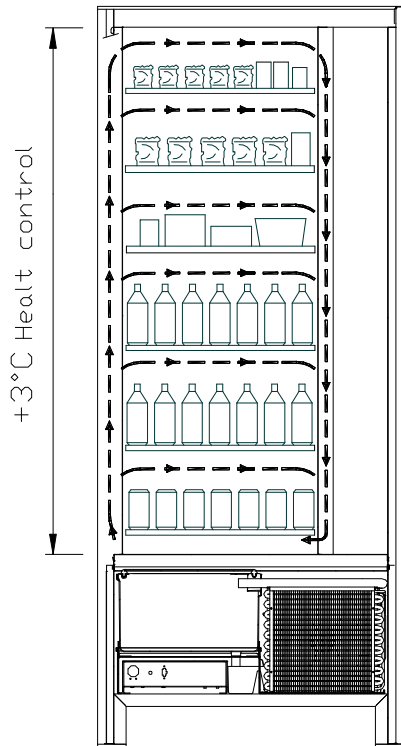

- Tous les tiroirs peuvent être paramétrés à la température de +3°C, température correcte pour une bonne conservation des substances alimentaires qui seraient périssables à des températures supérieures. Cette zone est équipée, conformément aux normes « haccp » (hazard analysis and critical control points), d'un dispositif de contrôle, nommé « sécurité frigo », qui empêche la vente du produit si la température de conservation de celui-ci a dépassé la valeur programmée.

**SPIRALI 2T** permet, grâce à un système électronique, d'avoir deux zones de températures différentes, notamment :

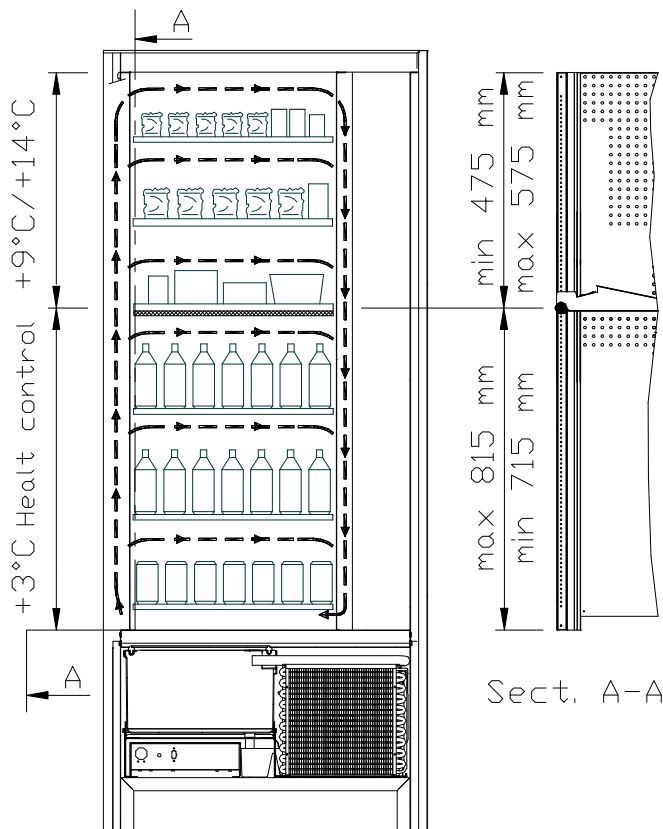

- **la zone des tiroirs supérieurs** où la température est échelonnée entre +9 et +14°C, cette zone est idéale pour les produits à longue conservation.
- **la zone des tiroirs inférieurs** où la température peut être programmée à +3°C pour permettre une parfaite conservation des substances qui risquent de se dégrader à des températures plus hautes. Cette zone est équipée, conformément aux normes « haccp » (hazard analysis and critical control points), d'un dispositif de contrôle, nommé « sécurité frigo », qui empêche la vente du produit si la température de conservation de celui-ci a dépassé la valeur programmée.

Les deux zones sont séparées l'une de l'autre par un panneau isolant.

**SPIRALI 3T** (une température optimale pour chaque produit).

SPIRALI FASTER 3T permet, grâce à un système électronique, d'avoir trois zones de températures différentes, notamment :

- **zone du tiroir supérieur** où la température est d'environ  $+10^{\circ}\text{C}$  et est idéale pour les produits à longue conservation.
- **zone des tiroirs centraux** où la température peut être programmée à  $+3^{\circ}\text{C}$  pour permettre une parfaite conservation des substances alimentaires qui risquent de se dégrader à des températures plus hautes. Cette zone est équipée, conformément aux normes « haccp » (hazard analysis and critical control points), d'un dispositif de contrôle, nommé « sécurité frigo », qui empêche la vente du produit si la température de conservation de celui-ci a dépassé la valeur programmée.
- **zone des tiroirs inférieurs** où la température est d'environ  $+6^{\circ}\text{C}$  et est idéale pour les boissons et/ou produits à longue conservation.

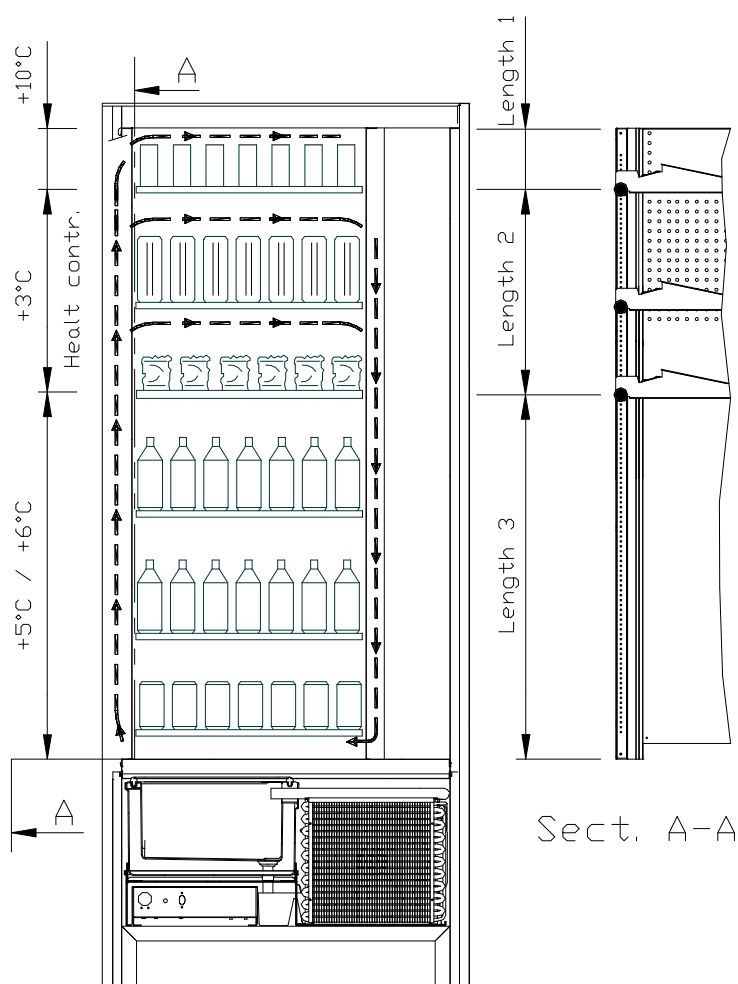

Afin de garantir le bon fonctionnement du distributeur il est nécessaire de ne pas modifier les positions des tiroirs.

#### 4 COMPOSANTS DE LA PORTE

- 1 **Écran** : L'écran affiche la somme totale des monnaies introduites et la référence de la sélection, le prix de la sélection et tous les messages de fonctionnement. En cas de panne du distributeur, l'écran affiche le numéro d'alarme en cours.
- 2 **Bouton de remboursement** : il sert à débloquer les monnaies coincées dans le monnayeur et à les récupérer dans le bac prévu à cet effet..
- 3 **Ouverture d'introduction des monnaies**: elle est utilisée par le client pour introduire la somme nécessaire pour l'achat du produit.
- 4 **Portillon de prélèvement**: il est utilisé par le client pour retirer le produit qu'il a acheté.
- 5 **Récipient de récupération des monnaies**: situé sur la partie inférieure, il est utilisé pour donner le reste.
- 6 **Serrure de la porte**.
- 7 **Couvre-pieds**

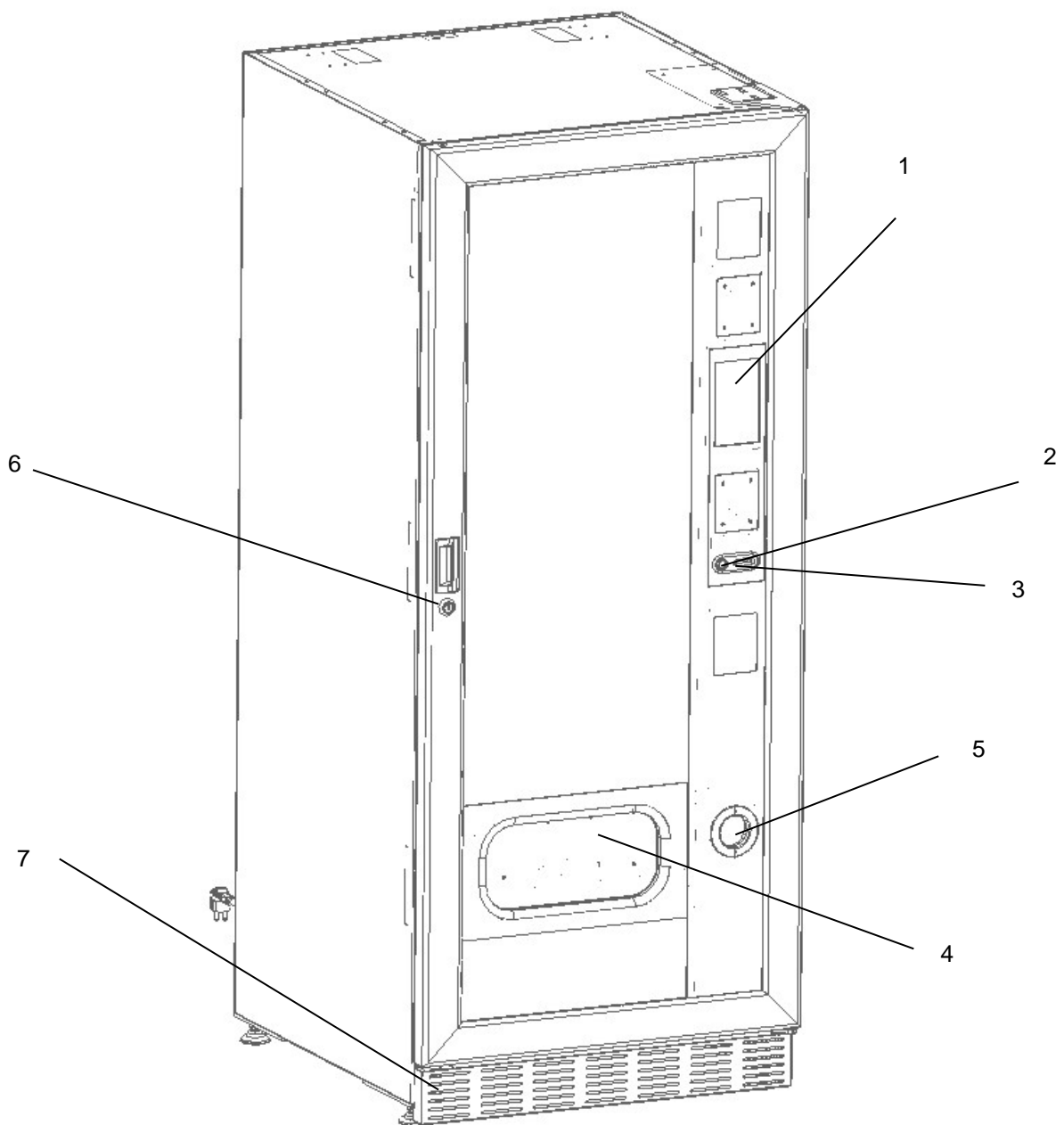

fig. 1

## 5 COMPOSANTS INTERNES

- 1 **Carte principale:** elle est située dans le compartiment du monnayeur et a pour but de gérer les différentes fonctions du distributeur.
- 2 **Groupe frigorifique:** il est situé dans la partie inférieure de la caisse du distributeur, derrière la poche de prélèvement et a pour but de maintenir la température paramétrée à l'intérieur du distributeur.
- 3 **Panneau électrique:** le panneau électrique, situé dans la partie inférieure du distributeur, derrière la poche de prélèvement, contient toutes les connexions électriques, ainsi que la carte de puissance et les fusibles.
- 4 **Micro-interrupteur de la porte:** il transmet à la carte l'information « porte ouverte ».
- 5 **Caisse monnaies**
- 6 **AFFICHEUR TIROIRS:** un bandeau rétroéclairé qui affiche de manière bien compréhensible, au niveau du produit, le prix et le numéro de sélection. (si présent)

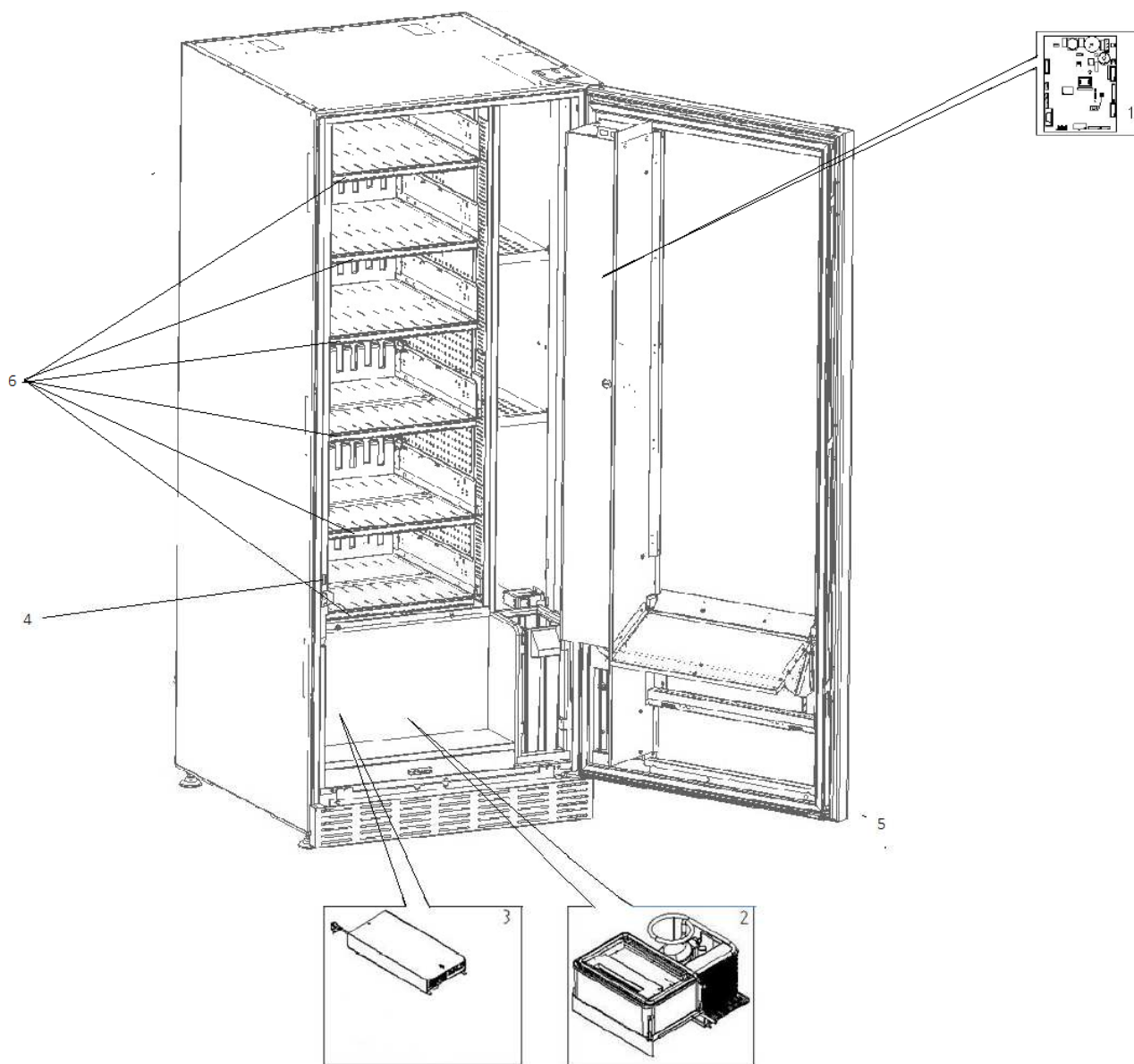

fig. 2

## 6 TRANSPORT, MANUTENTION, STOCKAGE ET DÉBALLAGE



**Si on constate des dommages sur le distributeur, on doit les déclarer rapidement au transporteur.**

### 6.1 TRANSPORT ET STOCKAGE

Pour ne pas endommager le distributeur, on doit effectuer les opérations de chargement/déchargement avec un soin particulier.

Les opérations de chargement/déchargement doivent être effectuées en soulevant le distributeur au moyen d'un chariot élévateur, motorisé ou manuel, en positionnant les fourches dans la partie inférieure de la palette.

Les déplacements brefs, comme par exemple à l'intérieur d'un atelier ou d'un bureau, peuvent être effectués sans utiliser la palette, en faisant attention à ne pas endommager le distributeur. Il est, au contraire, toujours **défendu** de:

- Renverser le distributeur;
- Traîner le distributeur avec des câbles ou semblables;
- Soulever le distributeur avec des prises latéraux;
- Soulever le distributeur avec toute sorte d'élingue ou câble;
- Secouer ou donner des violentes secousses au distributeur et à son emballage.



**Il est vivement déconseillé de coucher le distributeur pour éviter que l'huile contenue dans le compresseur ne sorte du logement prévu pour garantir une bonne lubrification de l'appareil et pour éviter ainsi toute rupture au démarrage. Si le distributeur est tout de même renversé, il faudra le placer dans un endroit où la température n'est pas inférieure à 18°C; avant sa remise en marche il faudra attendre au moins 2 heures**

Pour ce qui concerne le stockage des machines, l'ambiance de conservation doit être bien sèche avec des températures entre 0° et +40° C.

Après avoir placé la machine dans un endroit bien abrité, il faudra la couvrir et la bloquer, afin d'éviter tout possible déplacement ou coup accidentel. Il est **défendu** de superposer plusieurs machines emballées. Maintenir la position verticale indiquée par les flèches sur l'emballage même.

### 6.2 DÉBALLAGE

Les éléments d'emballage devront être enlevés avec soin pour ne pas endommager le distributeur. Contrôler l'intérieur et l'extérieur du caisson pour estimer les dommages éventuels. Ne pas détruire les éléments d'emballage jusqu'à leur inspection de la part du responsable du transporteur.



**Ne pas oublier d'enlever les éléments de déballage ou les équipements étant à l'intérieur du distributeur automatique qui pourraient autrement empêcher le bon fonctionnement de la machine.**

Pour enlever la machine de la palette, il suffit de dévisser les 4 vis à tête hexagonale fixant la base du distributeur à la palette même; 2 vis sont placés dans la partie postérieure du distributeur et 2 dans la partie antérieure et accessibles en ouvrant la porte.

Pour assurer une parfaite circulation d'air de l'unité de réfrigération, remonter les étriers arrière qui fixent le distributeur à la palette en les retournant.



**Les éléments d'emballage doivent être éliminés en respectant la nature et les lois en vigueur en la matière.**



**Soulever le distributeur automatique en s'assurant que les pieds de soutien sortent de la palette.**

### 6.3 INSTALLATION

Le distributeur doit être placé sur une surface (sol, soupente) en mesure de supporter son poids.

	L'appareil n'est pas conçu pour être installé en plain air, il ne doit pas être exposé aux rayons directs du soleil ou placé dans un endroit où on utilise des jets d'eau. L'appareil peut être installé dans des lieux où la température ambiante est comprise entre 3°C e 32°C.
---	---

Vérifier que la capacité de l'installation est compatible avec la puissance maximale du distributeur indiquée sur la plaque. En cas de doute s'adresser au personnel professionnellement qualifié. Le personnel en question devra notamment s'assurer que la section des câbles de l'installation est appropriée à la puissance absorbée par le distributeur.

	L'appareil doit être branché à un réseau d'alimentation doté de mise à la terre conforme aux législations en vigueur. Il est recommandé d'équiper le réseau d'alimentation électrique du distributeur d'un dispositif de déconnexion avec une ouverture des contacts d'au moins 3 mm. Laisser l'accès libre à la prise une fois que l'installation est effectuée. Il est interdit d'utiliser des rallonges, des adaptateurs ou des prises multiples.
---	--

	<p style="text-align: center;"><b>Les indications qui suivent sont valables pour le UK.</b></p> <p style="text-align: center;">Les couleurs des câbles dans le conducteur sont les suivantes:  <b>VERT ET JAUNE - MASSE ---- BLEU - NEUTRE ---- MARRON - PHASE</b></p> <p>Puisque les couleurs des fils de cet appareil pourraient être différentes par rapport à celles marquées sur les bornes de votre prise, il faudra procéder de la façon suivante:  le fil VERT et JAUNE doit être branché avec la borne de la prise marquée par la lettre E ou par le symbole de masse ou coloré en VERT ou VERT et JAUNE. Le fil BLEU doit être branché avec la borne de la prise marquée par la lettre N ou coloré en NOIR ou BLEU. Le fil MARRON doit être branché avec la borne de la prise marquée par la lettre L ou coloré en ROUGE ou MARRON.</p>
---	---

	<b>Le constructeur n'est pas responsable des dommages causés par l'inobservance des précautions susmentionnées.</b>
---	---

- Une fois branché, le distributeur doit être placé près d'une parois de façon que son dos ait une distance minimum de 7 cm d'elle, afin de permettre une ventilation régulière.
- Après avoir placé le distributeur au sol, régler les 4 pieds de façon à ce que le distributeur automatique soit en position parfaitement horizontale; tous les pieds doivent toucher le sol.
- Monter le couvre-pieds sur la partie inférieure avant.
- Veiller à ce que le couvre-pieds avant ainsi que les grilles derrière et sous le groupe frigorifique soient toujours propres et ne présentent aucunes obstructions.

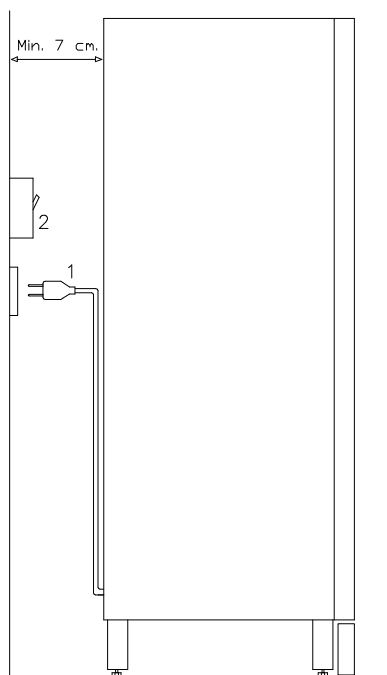

#### Description des branchements

- 1 Prise "Schuko"
- 2 Interrupteur magnétothermique différentiel

- Pour la mise en marche de la machine, suivre les opérations ci-après. Brancher le câble de alimentation. Si sur l'écran paraîtra le message "MEMORY CLEARED" appuyer sur le bouton placé sur la carte principale à l'intérieur du box monnayeur pour mettre la mémoire à l'état initial. Sur l'écran paraîtra le message "PORTE OUVERTE". Le distributeur exécutera automatiquement un autotest; en l'absence de toute faute la machine résultera maintenant prête pour l'utilisation.
- Programmer la machine (voir chap. "PROGRAMMATION"), introduire les PARAMÈTRES GR. FRIGORIFIQUE (voir paragraphe correspondant) en tenant compte des produits alimentaires contenus dans le distributeur et paramétrer les prix.
- Si le distributeur est muni d'un monnayeur rendeur, introduire dans les tubes la monnaie correspondante.
- Charger les produits dans la machine (voir paragraphe "Chargement des produits").

#### 6.4 AVERTISSEMENT POUR L'INSTALLATION

**La machine est vendue dépourvue du système de paiement**, donc tout dommage à la machine, à personnes ou à choses du à une installation non correcte du système de paiement, sont exclusivement à la charge de celui qui en a effectuée l'installation.

#### 6.5 BRANCHEMENT DU SYSTÈME DE PAIEMENT

**La connexion et la déconnexion du monnayeur doivent être effectuées lorsque la machine est éteinte.**

Sur le côté de la carte principale sont présents les connecteurs destinés au branchement du monnayeur. Le distributeur est conçu pour des systèmes de paiement avec protocoles « EXECUTIVE », « MDB » et « BDV ».

- Fixer le monnayeur sur le support, en le plaçant entre les pivots.
- Brancher les connecteurs du monnayeur à la machine.
- Régler le conduit d'introduction des monnaies sur l'entrée du monnayeur.
- Régler les leviers de commande du bouton de remboursement.

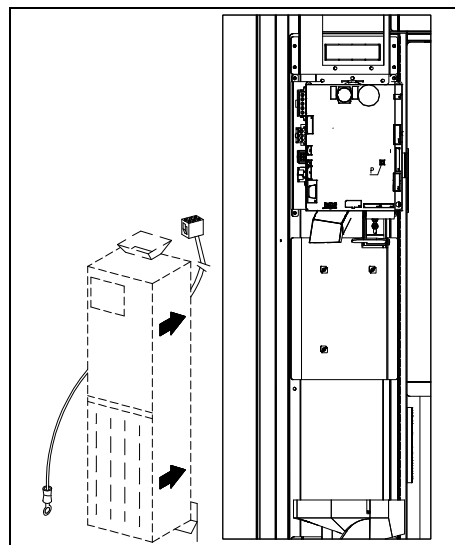

### 7 AVERTISSEMENT POUR LA DÉMOLITION DE LA MACHINE

Si la machine devrait être désinstallé à cause d'une démolition définitive, il est obligatoire de se tenir aux lois en vigueur pour la sauvegarde de l'environnement. Tous matériaux ferreux en plastique ou autres doivent être ramassés dans les dépôts autorisée. Il faut faire attention aux:



**Gaz** présents dans les groupes frigorifiques de quel type qu'ils soient (voir plaque signalétique) doivent être récupérés au moyen d'appareillages spéciaux par des sociétés spécialisées.

**Matériaux d'isolation** qui doivent être récupérés par des sociétés spécialisées.

En cas de doute, contacter les autorités locales, compétentes en matière d'élimination des déchets.

## 8 INTERVENTIONS SUR LE DISTRIBUTEUR

### 8.1 CHARGEMENT DES PRODUITS

Quand le distributeur est mis en marche et la programmation effectuée , il faut procéder ainsi:

- 1) Ouvrir la porte.
- 2) Ôter un tiroir à la fois en le saisissant par la partie inférieure et en tirant vers l'extérieur jusqu'à trouver le point d'arrêt. Le tiroir s'inclinera vers le bas en facilitant ainsi le chargement.
- 3) Commencer le chargement du devant vers l'intérieur, en s'assurant que tous les espaces sont occupés. Le dos du produit doit être placé vers le fond du compartiment, juste au dessus de la spire, l'étiquette tournée vers la vitrine, de sorte qu'elle soit reconnaissable par le client. Les produits doivent s'introduire aisément entre les spires, ne jamais mettre d'objets plus grands. Les spirales peuvent avoir des pas différents, et donc il faut choisir la spirale indiquée pour le produit qu'on veut vendre ou, au contraire, choisir le produit selon les spirales disponibles.
- 4) Achever le chargement de tous les tiroirs, s'assurer que les tiroirs retournent à la position de "STANDBY". Chaque spirale peut être tournée de 45 degrés chaque fois. On vend la plupart des produits sans problèmes quand l'extrémité de la spirale est positionnée à 6 heures (dans le sens des aiguilles d'une montre). Pour les produits en briques régulières, l'extrémité 90 degrés en avance.

**NOTES:** Les produits en sachet ou en boîte s'ils ne sont pas positionnés correctement peuvent créer des problèmes. Le bord cacheté du sachet peut s'engager sous le fil de la spirale en empêchant sa chute. On recommande de replier en avant et en haut le sachet avant de l'introduire dans l'espace de la spirale. Lorsqu'on charge des produits, par exemple petits gâteaux, biscuits, articles "fragiles", ils doivent être positionnés dans les tiroirs du bas, de sorte qu'ils ne s'endommagent pas dans la chute.

#### 8.1.1 INSTRUCTIONS POUR LE CHARGEMENT DES PRODUITS

Vérifiez au chapitre CARACTÉRISTIQUES TECHNIQUES à quelle configuration correspond votre distributeur automatique afin d'identifier avec précision la zone où est monté le dispositif de contrôle «sécurité frigo».

Lors de la phase de premier allumage attendre que la machine atteigne la température de régime prévue, environ 12 heures d'attente. Vérifier quoi qu'il en soit que la température interne de la machine soit inférieure à 4°C avant d'introduire les produits réfrigérés.

En cas d'intervention de la « sécurité frigo », les produits des sélections hors service devront être éliminés ; dans ce cas aussi au rallumage il est nécessaire d'attendre que la machine atteigne la température de régime prévue avant d'introduire les nouveaux produits réfrigérés.

Les délais sûrs pour les produits réfrigérés peuvent être atteints uniquement si l'intervalle de temps total d'ouverture de la porte ne dépasse pas 15 minutes. Il est donc recommandé d'effectuer toutes les interventions dans un laps de temps le plus court possible.

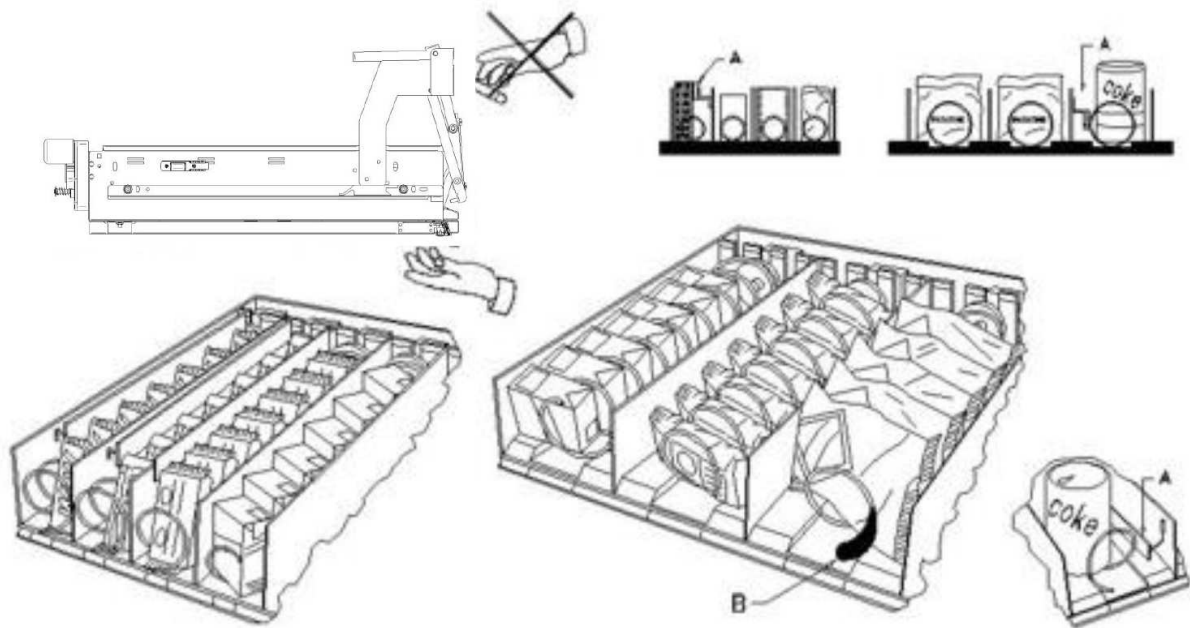

fig. 3

## 8.2 ENTRETOISES POUR PRODUITS DANS LES TIROIRS (fig. 3)

Les entretoises -A- sont fournies pour être utilisées lorsqu'on doit charger des produits "étroits". Placez-les de sorte qu'elles arrivent à contenir le produit assez librement vers la partie droite du secteur, et qu'il reste bien droit.

Pour régler l'entretoise tirer en avant pour réduire l'espace et pousser en arrière pour l'augmenter, laissez 3 mm. entre l'entretoise et le produit.

## 8.3 ÉJECTEUR POUR PRODUITS (fig. 3)

L'éjecteur -B- peut être employé lorsqu'il y a des produits ensachés comme par exemple des frites ou des produits similaires. L'éjecteur les aide à sortir de la spirale. On l'accroche au fil de l'extrémité de la spirale et il agit comme une extension pour le produit en vente et il le pousse, ultérieurement, hors du tiroir.

## 8.4 PROCÉDURE DE VENTE D'UN PRODUIT

Après avoir chargé le distributeur avec les produits choisis et en avoir déterminé le prix de vente, après avoir positionné les panneaux des prix, et contrôlé que les tiroirs sont replacés dans la position de vente, le distributeur est prêt à fonctionner.

- 1) Introduire l'argent.
- 2) Composer sur le clavier la combinaison qui correspond au produit choisi.
- 3) Prélever le produit.





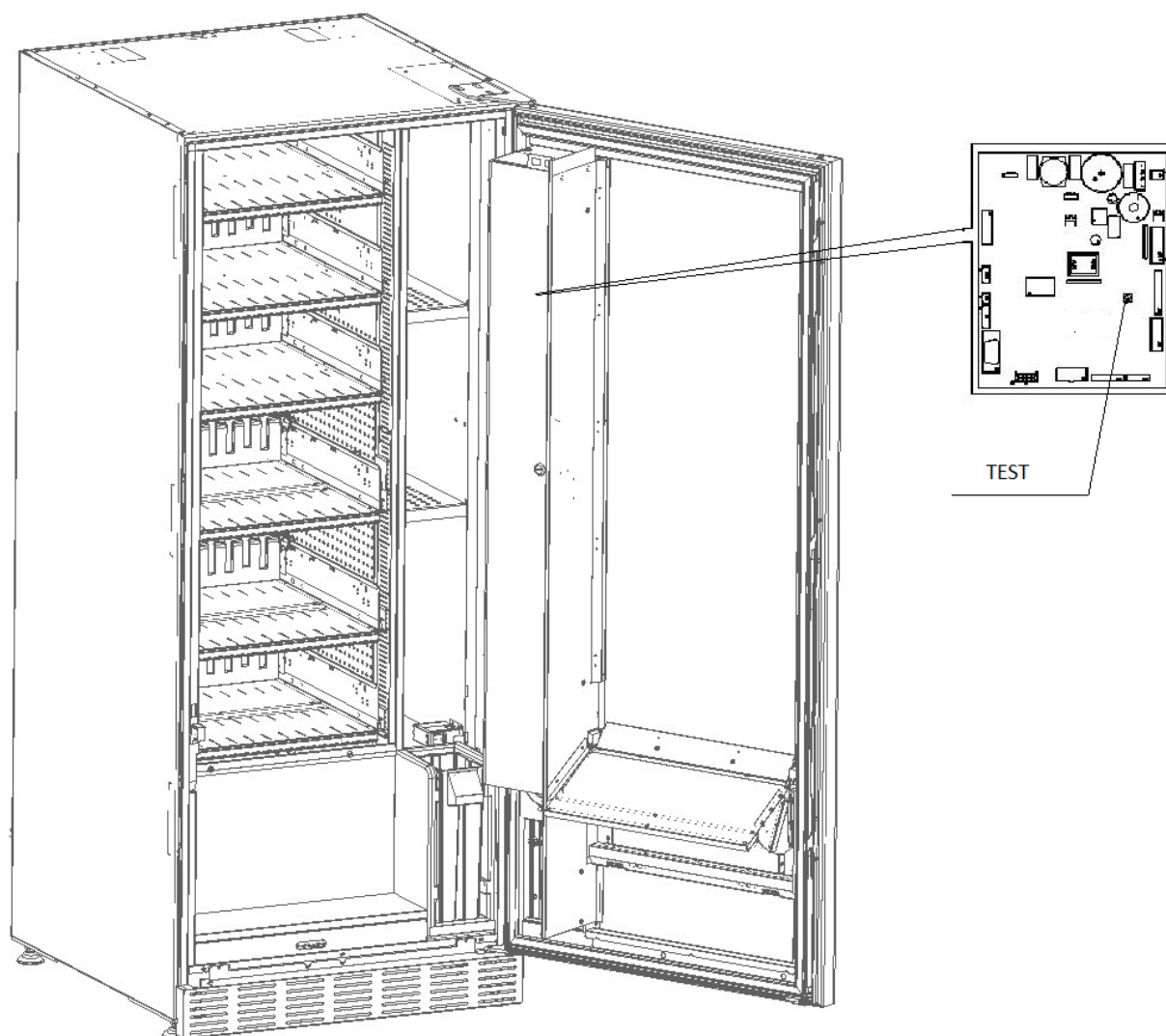

## 9 CLAVIER DES FONCTIONS/DE PROGRAMMATION

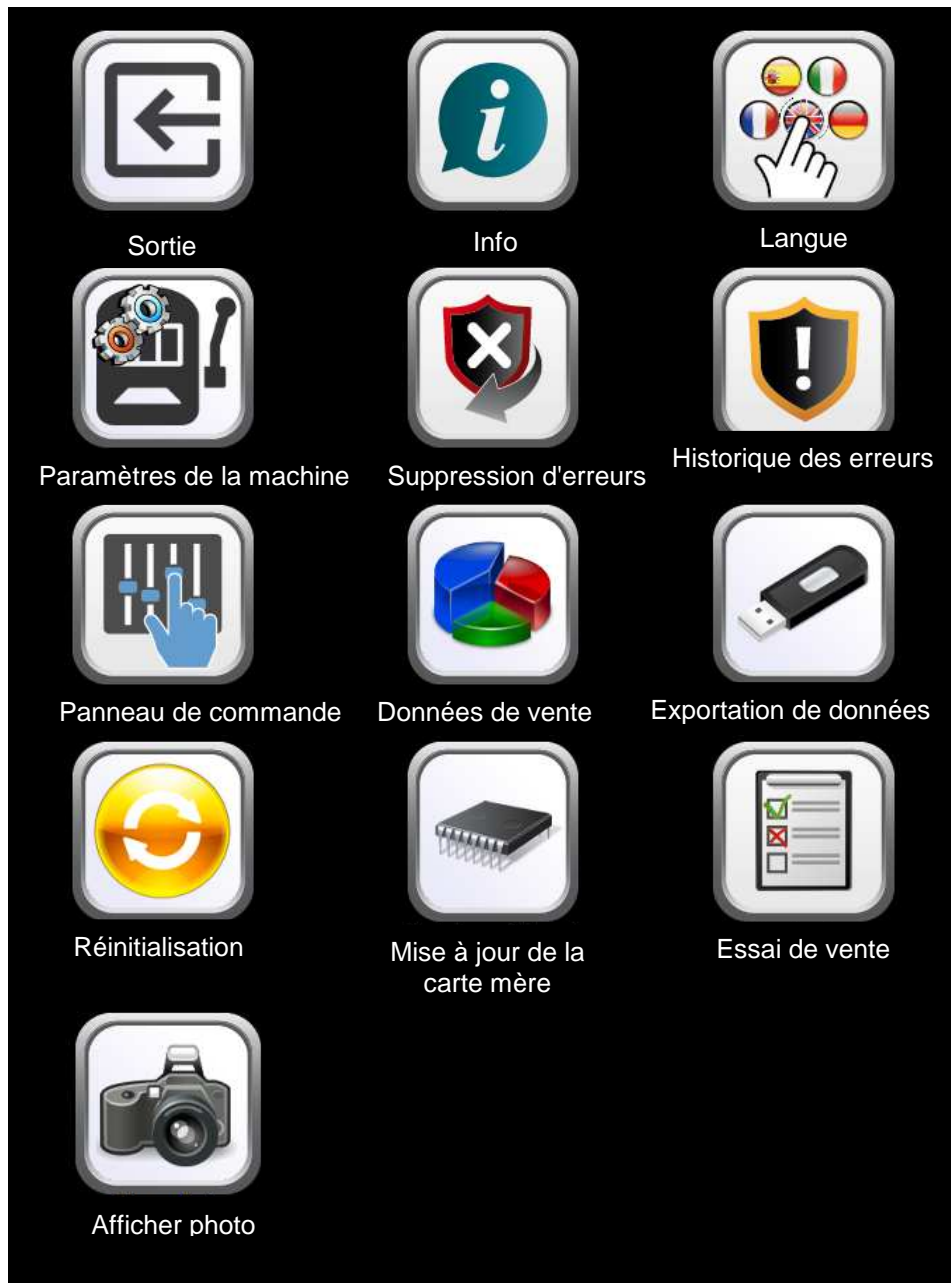





Après avoir effectué la procédure d'installation, ouvrir la porte et maintenir la touche "TEST" de la carte principale appuyée pendant environ 3 sec, jusqu'à ce que le vibreur sonore émette un signal prolongé. Ceci signifie que l'on est passé au mode programmation



En accédant à la programmation, l'écran affiche :













	Sortie du mode de programmation
	Affichage de toutes les versions du micrologiciel et du logiciel.
	Sélection de la langue des descriptions présentes dans les menus de programmation et de configuration de la machine.
	Accès au sous-menu pour le réglage des différents paramètres de la machine.
	Suppression des erreurs bloquantes et actives.
	Affichage et suppression de l'historique des erreurs.

	Accès au sous-menu pour le réglage de l'interface logique, de fichiers multimédia, la mise à jour du moteur.
	Affichage des données de vente.
	Exportation des données EVA-DTS.
	Réinitialisation de la machine.
	Mise à jour du logiciel de la carte mère.
	Accès à l'essai de vente et affichage des sélections présentes et en fonctionnement.
	Permet d'afficher la photo de la configuration de la machine préalablement chargée en utilisant le site de télémétrie



## 9.1 PARAMÈTRES DE LA MACHINE



	Sortie de la page et retour à celle précédente.
	Réglage de la devise et du mode de réduction. Il est possible de régler l'extinction des voyants lorsque la porte est ouverte et de réduire la luminosité en mode veille ; il est également possible d'afficher le compteur des coups et activer la gestion de la colonne fours.
	Configuration des cellules photoélectriques.
	Réglage de tous les paramètres correspondant au fonctionnement de l'unité de refroidissement.
	Accès au sous-menu de programmation du système de paiement.
	Réglage des temporisateurs hebdomadaires.
	Configuration des écrans tiroirs.
	Accès au sous-menu pour la gestion des sélections : prix, cellules photoélectriques, messages, interdictions.
	Importation et exportation de la configuration de la machine.
	Permet de télécharger les données EVA-DTS en dialoguant avec les systèmes externes (IRDA, etc.)



### 9.1.1 ACTIVATIONS GÉNÉRALES

**Devise** : sélection de la devise souhaitée.

**Mode de réduction** : Les types de réduction suivants sont possibles selon l'option sélectionnée sur le menu déroulant :

- aucune réduction.
- réductions par tranches horaires.
- réduction pour achats avec clé/carte de crédit (possible uniquement en mode MDB).
- réduction pour tranches horaires et pour achats avec clé/carte de crédit (uniquement en mode MDB).

**N.B.** Afin que la réduction pour tranches horaires puisse être appliquée, il est nécessaire de paramétrer les

valeurs des tranches horaires désirées sur le temporisateur hebdomadaire



Si le système cashless, permet l'application de différents tableaux de prix, la sélection du tableau à appliquer au moment de la vente a lieu automatiquement à travers le protocole de communication entre la machine et le lecteur (possible uniquement pour les systèmes cashless MDB qui prévoient cette option).

**Activation du vibreur sonore :** en cochant sur la case, le fonctionnement de l'avertisseur sonore est activé pendant le fonctionnement de la machine.

**Réduction de l'éclairage en mode veille :** en cochant sur cette case, l'atténuation de la luminosité de l'éclairage est réglée pendant les tranches horaires d'économie d'énergie (voir le sous-menu temporisateur



hebdomadaire). Si cette option est désactivée, l'extinction totale des voyants est réglée.

**Extinction de l'éclairage avec la porte ouverte :** il est possible d'activer/désactiver l'option d'extinction des voyants avec la porte ouverte.

**Éclairage de la poche toujours allumé :** il est ensuite possible de paramétrer l'éclairage du compartiment de prélèvement en mode toujours allumé = OUI, ou éteint lors de la période de non distribution des produits. Ensuite le système permet de paramétrer le **temps d'éclairage du compartiment**, à savoir la période durant laquelle les voyants du compartiment de prélèvement clignotent après la chute du produit. Réglable entre 5 et 90 sec, valeur par défaut = 30 sec.

**Activer l'affichage de la température intérieure et de la température de l'évaporateur :** en cochant cette case, aussi bien la température intérieure que la température de l'évaporateur seront affichées sur la page-écran principale en état de veille (STAND BY)

**Activation de la gestion du module micro-ondes :** il est possible d'activer/désactiver le fonctionnement de la colonne fours à micro-ondes.

**Activer le slave :** cette commande active la connexion master/slave. Il est possible de brancher une



machine snack slave. Lorsque la case dans la page-écran du menu principal a été cochée, l'icône **Programmation slave** s'affiche, permettant d'accéder aux divers paramétrages de la machine slave connectée.



## 9.1.2 CELLULES PHOTOÉLECTRIQUES



Uscita



Tarate

Activation cellules photoélectriques

Hystérésis

Options

Option vide

sécurité cellules photoélectriques

Nombre de produits

Tranche horaire

Auto-réarmement

Cette page permet d'activer les cellules photoélectriques en cochant sur la case correspondante. Cette marque n'est saisie que si le système à cellules photoélectriques est installé.



Si la case est cochée (cellules photoélectriques activées), il sera possible, au moyen de l'icône



**Cellule photoélectrique.** présente au-dessous du menu **Gestion des sélections**, d'interdire éventuellement cette fonction pour les sélections souhaitées (distribution sans contrôle des cellules photoélectriques).

**Hystérésis :** Ce paramètre agit sur la sensibilité de lecture du système. Plus la valeur paramétrée est basse, plus la sensibilité du système est haute. La valeur peut varier entre 5 (minimum) et 30 (maximum).

**Options :** la sélection de ce menu déroulant détermine les réactions du distributeur si le produit n'est pas délivré.

Les réglages possibles sont les suivants :

- **Sélection d'un autre produit :** Possibilité d'effectuer une autre sélection, dans ce cas il faut régler la machine en mode multivente (si le système de paiement est EXECUTIVE, le mode multivente doit être réglé aussi dans le système de paiement). Pour régler le mode multivente sur la machine,



accéder au moyen de l'icône **Type** qui se trouve à l'intérieur du sous-menu **Systemes de paiement.**



- **Distribution automatique du crédit** : Dans ce cas la machine doit être réglé en mode monovente (si le système de paiement est EXECUTIVE, le mode monovente doit être réglé aussi dans le système de paiement).
- **Quart de tour** : si le produit n'est pas délivré la spirale effectuera encore un quart de tour et, en cas de manque de distribution du produit, on reviendra à une des deux opérations précédentes, selon la programmation du paramètre mono ou multivente.
  - À cette fin, une fois ce mode réglé par défaut, l'option est désactivée pour toutes les sélections.



Pour activer l'option pour toutes les spirales, sélectionner l'icône **Gestion des sélections**



et ensuite l'icône **Cellules photoélectriques**. L'option n'est pas applicable aux spirales à  $\frac{1}{2}$  tour. Si le système de paiement est du type à protocole « Executive », la vente unique ou multivente doit également être paramétrée sur le système de paiement. En option, il est possible d'activer/désactiver la fonction par tiroir ou directement pour toutes les sélections.

- **Multistep** (rotations partielles multiples) : si aucune distribution du produit n'a lieu, la spirale effectue un nouveau huitième de tour qu'elle répète 4 fois si le produit n'est pas délivré ; à la cinquième tentative la spirale complète le tour et le système vérifie si le produit a bien été délivré, en se disposant éventuellement dans l'une des options : **Sélection d'un autre produit** ou **Distribution automatique du crédit** selon le réglage du paramètre mono ou multivente. Dans ce cas aussi, la fonction doit être activée pour chaque sélection ou tiroir ou pour la totalité (voir le point précédent).

Le système permet ensuite de paramétrer l'option « vide » qui, lorsqu'elle est activée exclut la sélection en cas de non distribution du produit jusqu'à la prochaine ouverture de la porte principale.

Le système demande ensuite d'introduire les options relatives à la SÉCURITÉ CELLULES PHOTOÉLECTRIQUES :

l'activation de cette fonction prévoit la saisie d'un nombre de produits dans une fenêtre temporaire (en minutes). Si durant l'intervalle de temps programmé le nombre de non-lectures est égal au nombre de produits programmés, les cellules photoélectriques sont désactivées. L'événement actif est signalé sur



l'écran à l'ouverture de la porte et il est également enregistré sous avec le code d'erreur 39. Le réarmement des cellules photoélectriques peut être programmé manuellement ou automatiquement à travers la case **Auto-réarmement**. Si le réarmement est réglé en mode automatique (case cochée), le système réalise une tentative de réarmement de la fonction après 15 minutes.



**Réglage** : Cette commande sert à vérifier le fonctionnement des cellules photoélectriques.



Après avoir sélectionné le type de test à effectuer, le système lance automatiquement une procédure de test, dont les résultats s'affichent à l'écran une fois le test terminé. Dans le cas de fonctionnement anormal, l'écran affiche une deuxième valeur relative à l'anomalie décelée.

**Calibrage** : lancement de la procédure de réglage des cellules photoélectriques en optimisant la lumière émise par les photodiodes.

**Essai** : Vérification du calibrage.

**Essai de lecture** : essai physique de lecture.

**Ondulation** : procédure qui fournit la différence entre les valeurs de lecture maximale et minimale de la lumière émise. Cette valeur doit être inférieure à la valeur d'hystérésis.



*N.B. : avec le branchement SPIRALES SLAVE activé (voir « **Activation slave** » sous le menu **Activations générales** ), il est possible d'accéder à la programmation des mêmes paramètres relativement à*



*la machine SLAVE en utilisant l'icône **Programmation slave** qui s'affichera dans le menu principal*



### 9.1.3 GROUPE DE REFROIDISSEMENT

Sortie

Température interne

10

Température de fin de dégivrage

11

Intervalle de dégivrage

12

Retard de l'intervention de sécurité du réfrigérateur

13

Température de sécurité du réfrigérateur

14

Sécurité du tiroir 1

Sécurité du tiroir 2

Sécurité du tiroir 3

Sécurité du tiroir 4

Sécurité du tiroir 5

Sécurité du tiroir 6

Sécurité du tiroir 7

**Température interne** : la température interne du distributeur est réglée, c'est-à-dire la température au-dessous de laquelle le compresseur s'éteint. La valeur prédéfinie est +3°C, mais elle peut varier entre +2 et +25°C.

**Température de fin de dégivrage** : Quand le compresseur est en pause la température de l'évaporateur est contrôlée par la sonde évaporateur. Cette commande permet de programmer la température de l'évaporateur, au-delà de laquelle, suite à l'égouttage, le compresseur peut recommencer à fonctionner; de cette façon le dégivrage complet de l'évaporateur est assuré. La commande est programmée par défaut à 3°C, mais sa valeur peut varier entre 3°C et 12°C.

**Intervalle de dégivrage** : l'intervalle de dégivrage exprimé en heures est réglé, c'est-à-dire la période de temps entre un dégivrage et l'autre. La valeur prédéfinie est de 4 h et elle peut varier entre 1 h et 8 h.

**Retard de l'intervention de sécurité du réfrigérateur** : le temps d'exclusion de l'activation de la sécurité réfrigérateur est réglé. Cette période de temps empêche l'éventuel blocage du distributeur après une

opération comportant l'ouverture de la porte avec pour conséquence une augmentation de la température interne. Le retard d'intervention de la sécurité frigo permet à la machine de se reporter à la température de fonctionnement. La valeur prédéfinie de cette commande est 60 min et elle peut varier entre 30 et 360 min.

**Température de sécurité du réfrigérateur** : la température d'intervention de sécurité est réglée, c'est-à-dire la température au-dessus de laquelle les sélections des produits sont bloquées. Cette commande est inhibée à l'allumage et après la fermeture de la porte pour la durée paramétrée dans le **Retard d'intervention de la sécurité réfrigérateur**. La valeur prédéfinie est +7°C mais elle peut varier entre +7°C et +35°C. Lorsque la sécurité frigo intervient, les sélections intéressées demeurent hors service. Pour réarmer la sécurité frigo :



avec la porte ouverte, entrer dans la programmation et remettre à zéro l'erreur au moyen de l'icône **Suppression d'erreurs**.



Les produits doivent être introduits dans le distributeur à la température de conservation prévue par les normes en vigueur. La non-observation de cette règle peut provoquer l'intervention du dispositif "sécurité réfrigérateur".

**Voir paragraphe « INSTRUCTIONS POUR LE CHARGEMENT DES PRODUITS » pour obtenir une description détaillée des modes de chargement.**



*N.B. : avec le branchement SPIRALES SLAVE activé (voir « Activation slave » sous le menu **Activations générales**), il est possible d'accéder à la programmation des mêmes paramètres relativement à*



*la machine SLAVE en utilisant l'icône **Programmation slave** qui s'affichera dans le menu principal*



### 9.1.4 SYSTÈMES DE PAIEMENT

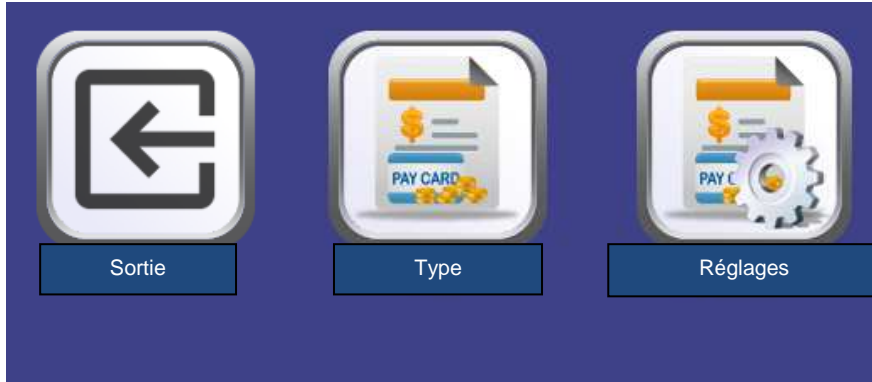

#### 9.1.4.1 TYPE

 Sortie

Système de paiement

Mono/multivente

Vendita multipla

- Programmation signal système de paiement hors service
- Activation du moteur du rendeur de monnaie
- Micro-interrupteur d'introduction de pièces de monnaie

Intervalle de cycle du moteur du rendeur de monnaie

1

**Système de paiement** : il est possible de choisir le type et le mode de fonctionnement du monnayeur. On peut donner au paramètre les valeurs suivantes:

- EXECUTIVE prix les prix gérés dans la machine.
- EXECUTIVE PRICE HOLDING (c'est-à-dire avec les prix programmés dans le monnayeur), dans ce



cas les prix programmés en utilisant l'icône **Prix** doivent être les mêmes que ceux programmés dans le monnayeur. En alternative il est possible de régler le paramètre sur « Price-Display ». S'il est activé, le distributeur utilisera exclusivement les informations sur la valeur des prix provenant du système de paiement

- BDV
- MDB

**Mono/multivente** : il est possible de choisir si le distributeur fonctionne en mode monovente, et pour tout paiement en espèces, la somme excédant le prix est rendue. Si ceci n'est pas possible cette somme s'ajoute au total des excédents encaissés. Vice-versa, si le mode multivente est sélectionné, après la vente la somme excédant le prix est ré-affichée et elle peut être récupérée en agissant sur le bouton "restitution monnaie" ou bien réutilisée pour un nouvel achat.

**Programmation signal système de paiement hors service** : il est possible de choisir si bloquer ou non le distributeur en cas de système de paiement hors service.

**Activation du moteur du rendement de monnaie** : cette commande permet d'activer le moteur qui agit sur le rendement de monnaie.

**Micro-interrupteur d'introduction de pièces de monnaie** :

il est possible d'activer la présence du micro-interrupteur qui agit sur l'introduction des monnaies.

**Intervalle de cycle du moteur du rendement de monnaie** : cette commande permet de régler l'intervalle de temps entre un cycle et l'autre de moteur du rendement de monnaie pendant la période d'inactivité du distributeur. Chaque cycle peut être programmé entre un temps minimal de 2 minutes jusqu'à un maximum de 250 minutes.



#### 9.1.4.2 RÉGLAGES

**EXECUTIVE** :

**Crédit maximal** : il est possible de régler le crédit maximal accepté par le monnayeur : si on dépasse cette valeur, l'acceptation d'autres monnaies est interdite.

**EXECUTIVE PRICE-HOLDING** :

**Crédit maximal** : il est possible de régler le crédit maximal accepté par le monnayeur : si on dépasse cette valeur, l'acceptation d'autres monnaies est interdite.

Il est possible ensuite d'activer ou non la fonction Price-display. Si elle est activée, le distributeur utilisera exclusivement les informations sur la valeur des prix provenant du système de paiement.

BDV

FRANCAIS



Sortie

Crédit maximal  
9000

Monnaie maximale  
9010

Price-display

Niveau de pièces de monnaie pour montant exact  
1

Équation montant exact  
1

Activation du lecteur de carte de crédit

Interdiction de pièces de monnaie

Interdiction de pièces de monnaie montant exact

**Crédit maximal** : il est possible de régler le crédit maximal accepté par le monnayeur : si on dépasse cette valeur, l'acceptation d'autres monnaies est interdite.

**Monnaie maximale** : Cette fonction est active seulement en mode multivente. Si la valeur du crédit à récupérer après une vente est supérieure à la valeur programmée sur cette ligne, la restitution de la monnaie est interdite. On devra donc effectuer des autres achats à fin que le crédit à récupérer résulte inférieur à la valeur programmée; en agissant sur le levier de récupération de la monnaie on pourra obtenir la monnaie.

Il est possible ensuite d'activer ou non la fonction Price-display. Si elle est activée, le distributeur utilisera exclusivement les informations sur la valeur des prix provenant du système de paiement.

**Niveau de pièces de monnaie pour montant exact** : On peut programmer une valeur de 0 à 15 qui représente le nombre des pièces de monnaie à ajouter au niveau minimum prédéterminé du contenu des tubes rendeurs, afin de quitter la condition de « montant exact ».

#### Équation montant exact :

Indique la combinaison des états de vides des tubes rendeurs à fin qui puisse être affiché le message de montant exact. On donne ici une liste des combinaisons possibles:

0 = A ou (B et C)	1 = A et B et C	2 = seulement A e B
3 = A et (B ou C)	4 = seulement A	5 = seulement A ou B
6 = A ou B ou C	7 = seulement A et C	8 = seulement A ou C
9 = seulement B et C	10 = seulement B	11 = seulement B ou C
12 = seulement C		

**Activation du lecteur de carte de crédit :** en cochant sur la case, il est possible d'activer le fonctionnement du lecteur de carte de crédit.



Au moyen de l'icône **Interdiction de pièces de monnaie** il est possible de bloquer l'acceptation de certaines pièces de monnaie de la part du monnayeur.



Au moyen de l'icône **Interdiction de pièces de monnaie montant exact** il est possible de bloquer l'acceptation de certaines pièces quand la monnaie disponible pour le rendu n'est plus suffisante, c'est-à-dire quand le message « Introduire uniquement le montant exact » s'affiche.

## MDB

Sortie

Crédit maximal au comptant

9123

Crédit maximal cashless

8123

Monnaie maximale

7123

Maintien de crédit en excès

Obligation d'achat avant la récupération de l'argent

Niveau minimum des tubes

50

Activation de l'acceptation de billets de banque en condition de montant exact.

Mise à jour du monnayeur du contenu des tubes rendeurs de monnaie

Interdiction d'affichage de crédit cashless

Niveau de pièces de monnaie pour montant exact

Activation de pièces de monnaie

Activation de billets de banque

Activation de pièces de monnaie pour montant exact

Activation de rejet

Tableau de pièces de monnaie

Remplissage de tubes

**Crédit maximal au comptant** : il est possible de régler le crédit maximal accepté par le monnayeur en cas d'achat au comptant : si cette valeur est dépassée, l'acceptation d'autres monnaies/billets de banque est interdite.

**Crédit maximal cashless** : il est possible de régler le crédit maximal accepté par le monnayeur en cas d'achat avec clé/carte

**Monnaie maximale** : il s'agit de la quantité maximale de monnaie pouvant être restituée ; la valeur par défaut est 1000, la valeur max 9000.

**Maintien de crédit en excès** : en cochant cette case, l'option de maintien du crédit en excès (overpay) est activée pendant une période indéfinie à disposition de l'utilisateur.

**Obligation d'achat avant la récupération de l'argent :** en cochant sur cette case, le client est obligé d'acheter le produit avant d'obtenir la monnaie, ceci pour empêcher de utiliser le monnayeur comme changeur. Si la vente a raté, alors on peut récupérer l'argent.

**Niveau minimum des tubes :** Il s'agit du numéro des pièces de monnaie (spécifique pour chaque monnayeur) qui doit rester à l'intérieur de chaque tube, afin de garantir le bon fonctionnement du système de distribution. (Pour programmer la valeur correcte du paramètre en question voir la notice d'instructions relative au monnayeur). Si à chaque tube on a associé une valeur différente, il faudra programmer la valeur maximum parmi celles déclarées. La programmation de ce paramètre est fondamentale pour garantir la correcte gestion comptable du distributeur.



**N.B.** L'inventaire des tubes, icône , qui se trouve à l'intérieur du **Remplissage de tubes** s'arrêtera lorsque le contenu de chaque tube atteindra la valeur réglée dans le **Niveau minimum des tubes**. Pour vider complètement les tubes utiliser les boutons-poussoirs de distribution sur le monnayeur.

**Activation de l'acceptation de billets de banque en condition de montant exact :** en cochant sur cette case, en condition de montant exact, le lecteur de billets de banque est interdit.

**Mise à jour du monnayeur du contenu des tubes rendeurs de monnaie :** cette commande permet de choisir si utiliser les compteurs concernant le contenu des tubes rendeurs récupération monnaie du monnayeur ou tout simplement les compteurs à l'intérieur de la machine. En cochant sur la case, chaque fois qu'on exécute un power-up les compteurs internes à la machine sont mis à jour selon les valeurs envoyées par le monnayeur.

**Interdiction d'affichage de crédit cashless :** cette commande permet de désactiver ou d'activer l'affichage du crédit provenant du dispositif cashless MDB (lecteur de clé ou de carte). En cochant sur cette case, le crédit correspondant du dispositif cashless n'est pas affiché.



**Niveau de pièces de monnaie pour montant exact :** Par cette commande on programme - pour chaque tube de la monnaie - le numéro de pièces de monnaie au-dessous duquel la condition de manque de pièces de monnaie résulte réelle. La valeur programmée doit considérer le niveau minimum de pièces de monnaie dans les tubes, autrement dit, cette valeur devra être supérieure au niveau minimum (exemple : si le **Niveau minimum des tubes** est réglé à 5, les valeurs réglées dans cette commande doivent avoir comme valeur minimale 6). Les tubes qu'on ne souhaite pas inclure dans cette condition doivent être programmés à 0.

Quand le contenu de n'importe quel tube concerné par cette condition descend au-dessous de la valeur programmée, le message signalant le manque de pièces de monnaie s'affichera.



**Activation de pièces de monnaie :** cette commande permet d'activer ou non l'acceptation de certaines pièces de monnaie de la part du monnayeur.



**Activation de billets de banque :** cette commande permet d'activer ou non l'acceptation de certains billets de banque de la part du lecteur.



**Activation de pièces de monnaie pour montant exact :** Cette commande permet d'activer l'acceptation de certaines pièces quand la monnaie disponible pour le rendu n'est plus suffisante, c'est-à-dire quand le message « Introduire uniquement le montant exact » s'affiche.



**Activation de rejet :** cette commande active pour chaque billet de banque la fonction « Escrow » (rejet).



**Tableau de pièces de monnaie :** il est possible de créer un tableau en associant la valeur de la pièce de monnaie et des numéros identifiant les pièces de monnaie lorsqu'il y a un sélecteur au lieu d'un monnayeur (Ex. : associer une pièce de 1 euro à Pièce 3 ou pièce de 50 centièmes à Pièce 4).



**Remplissage de tubes**



En introduisant les pièces dans les tubes, le diagramme correspondant de la colonne (T1 = tube 1) se mettra à jour en montrant le nombre de pièces introduites au-dessus de celui-ci.



Pour vider le tube, cliquer sur l'icône correspondant au tube souhaité.



### 9.1.5 TEMPORISATEUR

Via cette option, vous accédez au sous-menu de réglage des minuteries hebdomadaires qui offre les options suivantes :

1. Économie d'énergie
2. Réductions par tranches horaires
3. Interdiction des sélections



Le premier temporisateur est pour la gestion de l'option « Économie d'énergie ». Si l'option est activée, et que le temporisateur est hebdomadaire, il faut choisir le jour dans le menu déroulant ; Vous pouvez alors programmer 3 périodes d'activation/de désactivation au cours de la journée.

Le deuxième temporisateur est pour la gestion de l'option « Réductions par tranches horaires ». Une fois cette option activée, suivre la séquence décrite au point précédent.

Le troisième temporisateur est pour la gestion de l'option « Interdiction des sélections ». Une fois cette option activée, suivre la séquence décrite aux points précédents.

Ensuite, il faut régler l'application de l'interdiction pour toute la machine ou uniquement partielle en utilisant la



fonction correspondante **Désactivation des sélections.**



## 9.1.6

## ÉCRANS DES TIROIRS

←

@

🗄️

Sortie

Affectation

Configuration du type de

Activation des écrans des tiroirs

Machine configurée

Écrans configurés

Contraste des écrans

1

Affichage de la description du produit avec la porte ouverte

Affichage de la description du produit en mode veille

Écran tiroir 1

Écran tiroir 2

Écran tiroir 3

Écran tiroir 4

Écran tiroir 5

Écran tiroir 6

Écran tiroir 7

Rétroéclairage du tiroir 1

Rétroéclairage du tiroir 2

Rétroéclairage du tiroir 3

Rétroéclairage du tiroir 4

Rétroéclairage du tiroir 5

Rétroéclairage du tiroir 6

Rétroéclairage du tiroir 7

Mode d'affichage de l'écran avec des messages promotionnels

Flashing

Mode d'affichage de l'écran sans messages promotionnels

On

Temps des messages

7

Temps d'affichage des prix

8



**Affectation d'adresse** : l'afficheur de la porte affiche la demande, pour chaque tiroir, de manière à attribuer l'adresse correspondante à chaque barre d'affichage des prix.

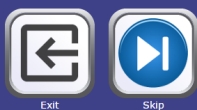

Appuyer sur le bouton à l'écran 1  
.... ou appuyer sur Skip.

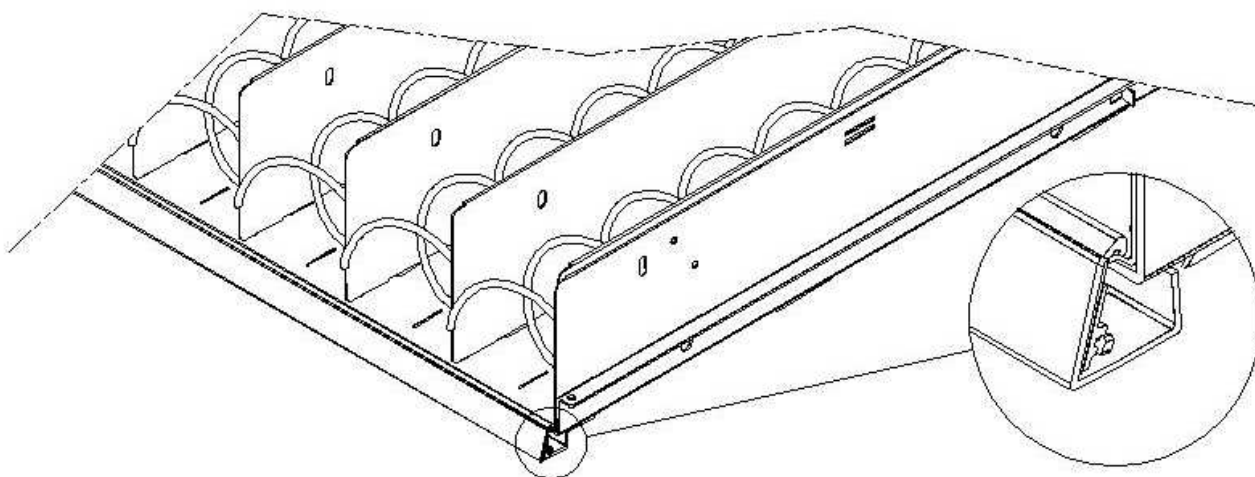

Appuyer sur le bouton présent sur la barre d'affichage des prix, situé sur le côté droit et en évidence sur la figure. A chaque attribution, le vibreur sonore émet un son pour indiquer l'exécution de l'attribution.



**Configuration du type de tiroir** : dans ce cas le système permet la configuration manuelle de chaque tiroir : on sélectionne l'icône concernant le numéro de tiroir et on choisit au moyen du menu déroulant le type de tiroir (« standard » ou « custom ») selon la configuration mécanique du tiroir et on appuie sur



**Sauvegarder** pour mémoriser le choix. Le résultat s'affiche immédiatement sur la barre d'affichage correspondante à l'écran. Si la configuration est effectuée correctement, l'inscription de chaque sélection doit être centrée par rapport aux parois délimitant chaque sélection. Si l'on choisit le tiroir « custom », pour chaque sélection du tiroir, il sera nécessaire d'entrer le nombre de caractères réservé à la barre d'affichage correspondante (même dans ce cas, le résultat est affiché au fur et à mesure sur la barre d'affichage).

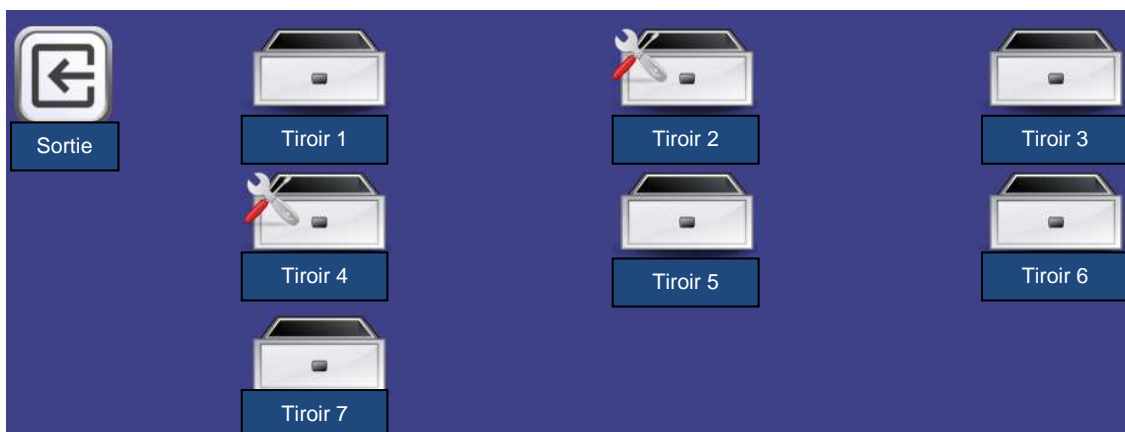

**Activation des écrans des tiroirs :** en cochant sur cette case, la présence des écrans des tiroirs est activée.

**Contraste des écrans :** on règle le contraste des barres d'affichage des prix. La valeur par défaut est 9, elle peut être comprise entre 1 et 16.

**Affichage de la description des produits avec la porte ouverte :** si cette case est cochée, lorsque la porte principale est ouverte, au niveau de chaque sélection le message précédemment programmé est affiché en utilisant le tool « VMC-configurator live ».

Ensuite il est possible, pour chaque barre d'affichage de tiroir, de cocher la case correspondante de façon à activer sa présence.

**Rétroéclairage de l'écran du tiroir :** Pour chaque bandeau d'affichage des prix, il faut paramétrer la valeur de rétro-éclairage en mode veille. En faisant défiler avec le curseur correspondant, quatre réglages sont possibles : valeur maximale luminosité à 100 % ; valeur luminosité à 75 % ; valeur luminosité à 50% et valeur minimale luminosité à 25%.

**Mode d'affichage de l'écran avec des messages promotionnels :** Ensuite, vous pouvez régler l'affichage des messages publicitaires. Il s'agit de chaînes de texte affichées sur la barre d'affichage pour chaque



produit en alternance avec le prix. Le texte peut être saisi au moyen de l'icône **Messages à l'écran à**



l'intérieur du menu **Gestion des sélections.**

Il est possible de régler le mode d'affichage des messages promotionnels grâce au menu déroulant ; ON (toujours allumés), OFF (toujours éteints), FLASHING (rétroéclairage clignotant) ou TEXT (texte clignotant).

De la même façon, il est possible de régler les modes d'affichage pour les écrans qui ne contiennent pas de messages promotionnels (**Mode d'affichage pour écrans sans messages promotionnels**).

Le prochain paramètre à régler est le temps d'affichage des messages publicitaires en secondes.

Le dernier paramètre est le **temps d'affichage des prix**, c'est-à-dire le temps en secondes d'affichage du prix du produit.



*N.B. : avec le branchement SPIRALES SLAVE activé (voir « Activation slave » sous le menu **Activations générales**), il est possible d'accéder à la programmation des mêmes paramètres relativement à*



*la machine SLAVE en utilisant l'icône **Programmation slave** qui s'affichera dans le menu principal*







## 9.1.7

## GESTION DES SÉLECTIONS



	Sortie de la page et retour à celle précédente.
	Lecture et mémorisation de la configuration de la machine.
	Non disponible
	Réglage des prix des sélections.
	Saisie de messages promotionnels.
	Saisie du code de produit, le niveau du stock et la capacité.
	Interdiction des sélections souhaitées.

	Activation et désactivation des cellules photoélectriques pour la sélection et réglage du quart de tour, etc. pour la sélection.
	Activation de la présence des pousseurs pour la sélection.
	Non disponible
	Réglage des temps de chauffage en présence d'un éventuel module Wave.

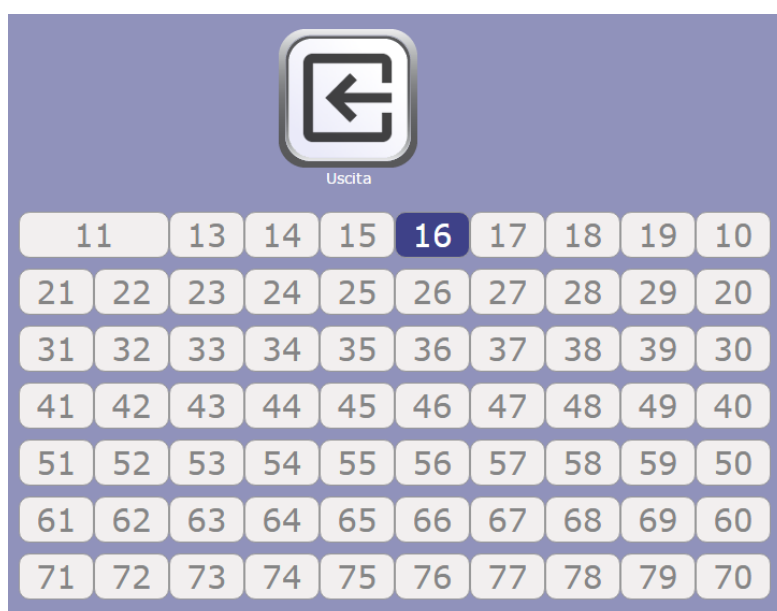
9.1.7.1 **PRIX**

Il est possible d'accéder à chaque sélection en cliquant sur la spirale correspondante du schéma affiché. Il sera possible ensuite de régler la ligne de prix et trois prix différents :

Prix 1 : prix total



Prix 2 : prix réduit selon le mode de réduction réglé dans les **Activations générales**.

Prix 3 : prix concernant le troisième tableau de prix (uniquement sur MDB).

Une fois le prix réglé, il est possible de l'appliquer aussi sur tout le tiroir ou sur toute la machine en cochant sur la case correspondante.



*N.B. : avec le branchement SPIRALES SLAVE activé (voir « **Activation slave** » sous le menu **Activations générales** ), il est possible d'accéder à la programmation des mêmes paramètres relativement à*



*la machine SLAVE en utilisant l'icône **Programmation slave** qui s'affichera dans le menu principal*



### 9.1.7.2 MESSAGES À L'ÉCRAN

Il est possible d'accéder à chaque sélection en cliquant sur la spirale correspondante en utilisant le schéma affiché.

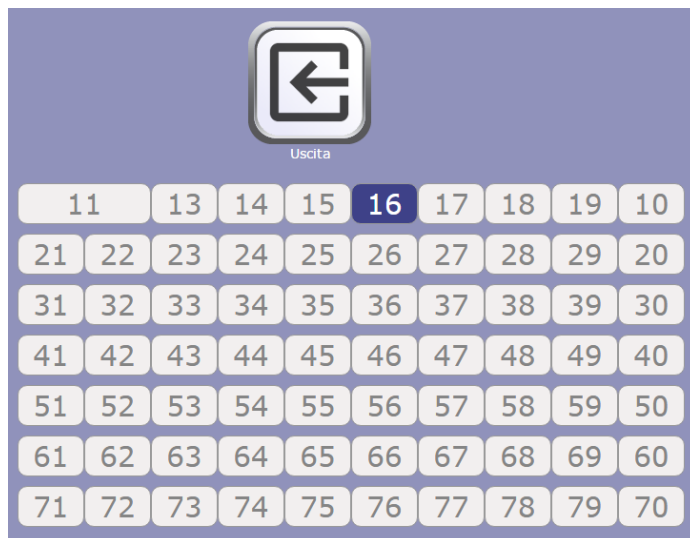

Ensuite, il sera possible de saisir le texte du message promotionnel et il est possible de l'appliquer aussi sur tout le tiroir ou sur toute la machine en cochant sur la case correspondante.



*N.B. : avec le branchement SPIRALES SLAVE activé (voir « Activation slave » sous le menu **Activations générales**), il est possible d'accéder à la programmation des mêmes paramètres relativement à*



*la machine SLAVE en utilisant l'icône **Programmation slave** qui s'affichera dans le menu principal*



### 9.1.7.3 GESTION DES PRODUITS

Il est possible d'accéder à chaque sélection en cliquant sur la spirale correspondante en utilisant le schéma affiché.

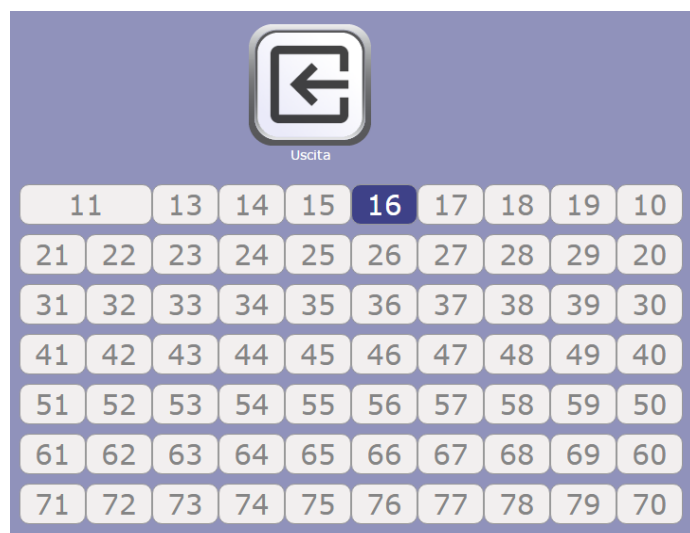

Il sera possible de saisir ensuite :

- Code produit (4 chiffres)
- Capacité
- Niveau au-dessous de la provision

Une fois ces valeurs réglées, il est possible de les appliquer aussi sur tout le tiroir ou sur toute la machine en cochant sur la case correspondante.



*N.B. : avec le branchement SPIRALES SLAVE activé (voir « Activation slave » sous le menu **Activations générales**), il est possible d'accéder à la programmation des mêmes paramètres relativement à*



*la machine SLAVE en utilisant l'icône **Programmation slave** qui s'affichera dans le menu principal*



#### 9.1.7.4 DÉSACTIVATION DES SÉLECTIONS

Il est possible d'accéder à chaque sélection en cliquant sur la spirale correspondante en utilisant le schéma affiché.

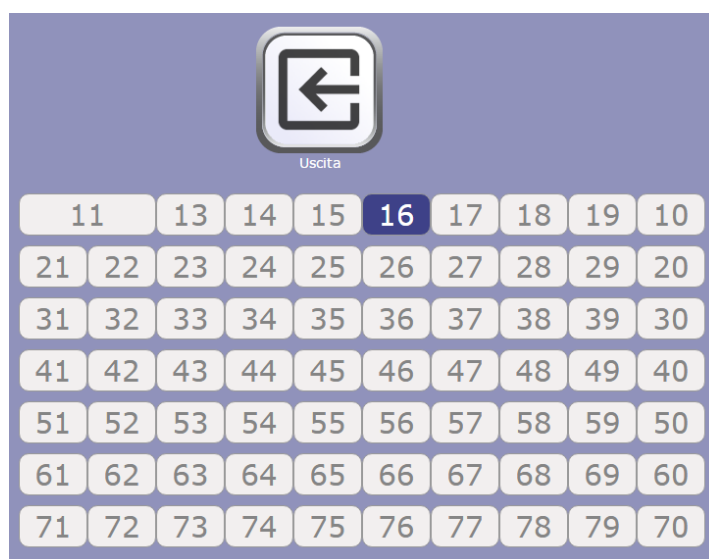

Une fois la désactivation ou non de la sélection décidée, il est possible d'appliquer ce réglage aussi sur tout le tiroir ou sur toute la machine en cochant sur la case correspondante.



*N.B. : avec le branchement SPIRALES SLAVE activé (voir « Activation slave » sous le menu **Activations générales**), il est possible d'accéder à la programmation des mêmes paramètres relativement à*



*la machine SLAVE en utilisant l'icône **Programmation slave** qui s'affichera dans le menu principal*



### 9.1.7.5 CELLULES PHOTOÉLECTRIQUES.

Il est possible d'accéder à chaque sélection en cliquant sur la spirale correspondante en utilisant le schéma affiché.

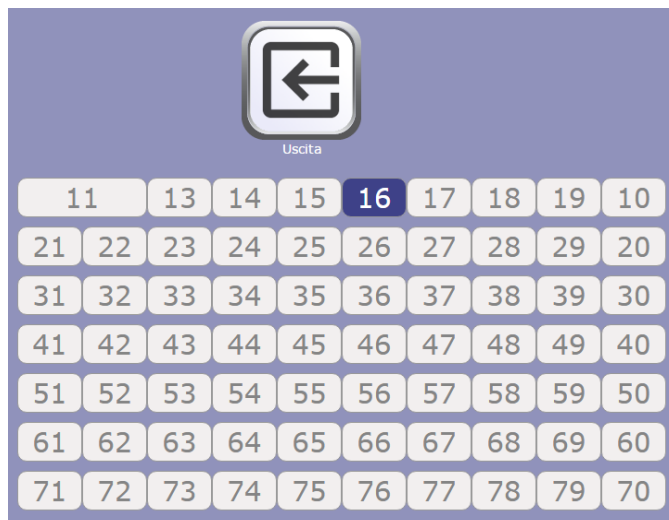

Une fois l'activation ou non des cellules photoélectriques pour la sélection décidée et le mode quart de tour/multistep pour la sélection, il est possible d'appliquer ces réglages aussi sur tout le tiroir ou sur toute la machine en cochant sur la case correspondante.



*N.B. : avec le branchement SPIRALES SLAVE activé (voir « Activation slave » sous le menu **Activations générales**), il est possible d'accéder à la programmation des mêmes paramètres relativement à*



*la machine SLAVE en utilisant l'icône **Programmation slave** qui s'affichera dans le menu principal*



### 9.1.7.6 POUSSEURS

Il est possible d'accéder à chaque sélection en cliquant sur la spirale correspondante en utilisant le schéma affiché.

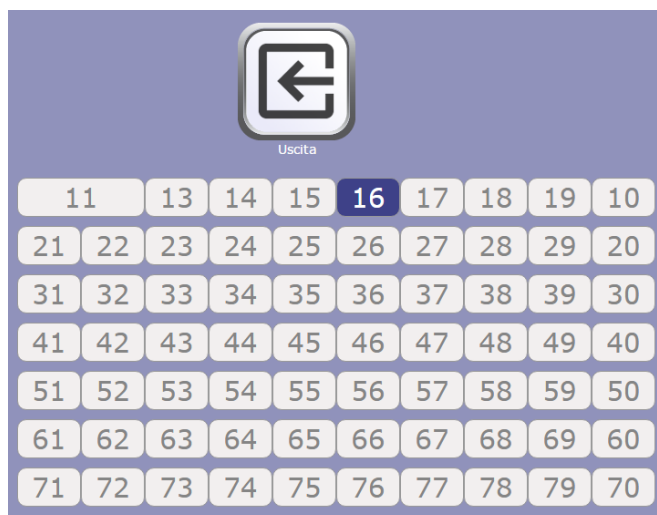

Une fois l'activation ou non de la présence du pousseur pour la sélection décidée, il est possible d'indiquer l'épaisseur du produit chargé (valeur utilisée si les cellules photoélectriques ne sont pas activées et qui indique au pousseur quand il doit s'arrêter) et d'appliquer ce réglage aussi sur tout le tiroir ou sur toute la machine en cochant sur la case correspondante.



*N.B. : avec le branchement SPIRALES SLAVE activé (voir « Activation slave » sous le menu **Activations générales**), il est possible d'accéder à la programmation des mêmes paramètres relativement à*



*la machine SLAVE en utilisant l'icône **Programmation slave** qui s'affichera dans le menu principal*



#### 9.1.7.7 TEMPS DE CHAUFFAGE



Une fois la gestion du module micro-ondes activée à l'intérieur de l'icône **Activations générales**, il est possible de régler les temps de chauffage en présence d'un éventuel module Wave en utilisant le schéma affiché qui représente les sélections présentes. Les valeurs réglables en secondes vont de 0 à 180.

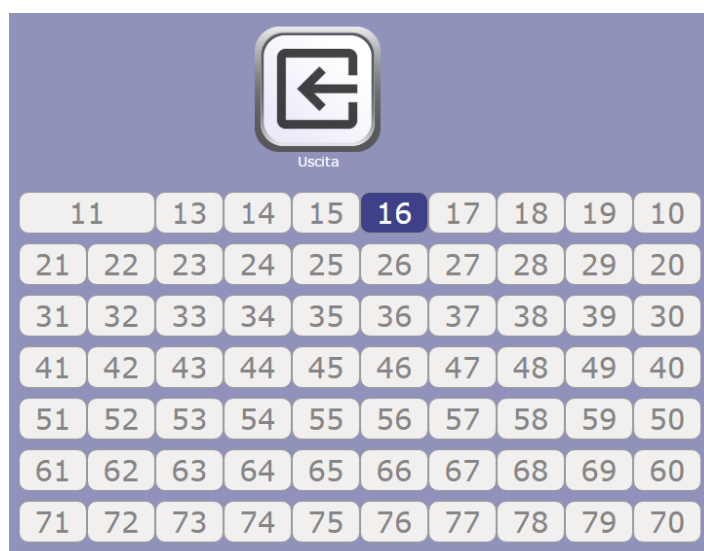



### 9.1.8 CLONAGE

Il est possible d'exporter le clonage de la machine ou d'importer le clonage d'un autre DA en utilisant une clé USB insérée dans une des prises présentes dans la carte HUB indiquée sur la photo.

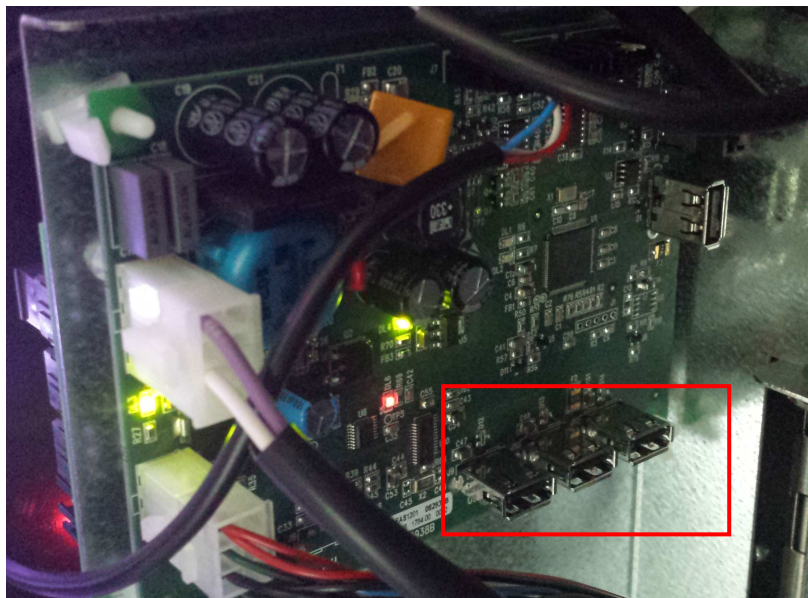

Le fichier créé avec extension « file.DAT ».

En cas d'importation, il suffira de sélectionner le fichier souhaité présent dans la clé USB et celui-ci sera copié dans la machine.

En cas d'utiliser ce fichier dans le VMC live, le fichier devra être renommé en utilisant seulement les premiers 8 chiffres après le nom du D.A. (par exemple : FASTER\_00000002.DAT).



## 9.1.9 AUDIT

La carte de contrôle est dotée d'une prise RS232. Le connecteur I/O est connecteur sub-D mâle 9 pôles dans lequel sont utilisées les broches suivantes :

- Broche 2 VMC Tx                      - Broche 3 VMC Rx                      - Broche 5 Terre                      -Broche 7 CTS

**Protocole d'Audit** : En sélectionnant EVA-DTS DDCMP dans le menu, la machine communique avec le réseau externe via l'interface infrarouge 082925 (interface IRDA) ou via la connexion physique sur le connecteur 9 pôles à réceptacle, conformément au protocole EVA-DTS vers.6.0.

Si la commande est réglée sur DEX UCS, la machine communique avec l'extérieur via le protocole DEX UCS.

**Port de connexion** : la machine propose le choix du type de connexion : interface à infrarouges (SORTIE IRDA) ou sortie par câble sur le connecteur 9 pôles à réceptacle sur la carte (SORTIE RS232).

**Vitesse de connexion** : ensuite, c'est le choix de la vitesse de transmission qui est proposé ; la vitesse doit être cohérente avec la configuration de la carte 082925 au cas de connexion à infrarouges (voir les

instructions correspondantes). Le choix s'effectue en parcourant les différentes options de vitesse dans le menu déroulant

**Adresse périphérique** : la machine demande de saisir l'adresse du périphérique : saisir la valeur souhaitée

**Vitesse négociée** : active la possibilité de négociation de la vitesse entre la machine et le terminal (option valable uniquement pour le branchement via câble)















**Code numérique d'identification de la machine** : c'est un code numérique de 8 chiffres d'identification de la machine. Toutes ces données sont ensuite inscrites dans le fichier d'Audit pour l'identification de l'appareil

## 9.2



## PANNEAU DE COMMANDE



	Sortie de la page et retour à celle précédente.
	Mise à jour du type d'interface
	Mise à jour de la personnalisation
	Mise à jour multimédia
	Mise à jour du moteur
	Paramètres d'identification
	Réinitialisation du moteur
	Ne pas utiliser
	Réglage de la date et de l'heure
	Accès aux réglages de la tablette
	Ne pas utiliser
	Copie des fichiers depuis une clé USB
	Ne pas utiliser
	Permet de vérifier la connexion et de lire le diagnostic en cas de connexion absente



### 9.2.1 MISE À JOUR DU TYPE D'INTERFACE

INTERFACE : Identification d'une interface du point de vue graphique (couleurs, disposition, style des boutons, etc.) et du point de vue de la logique de fonctionnement (catégories/sélections, clavier alphanumérique, sélection par icônes, succession des pages pour arriver à la sélection du produit).



Après avoir réglé le code correct de l'interface à l'intérieur des paramètres d'identification, on utilise cette icône pour mettre à jour le type d'interface.

La mise à jour peut s'effectuer à distance (si la tablette est connectée à l'Internet) ou de manière locale, dans ce dernier cas le fichier correspondant à l'interface doit être téléversé préalablement dans la tablette au moyen d'une clé USB.

La mise à jour à distance est complètement automatique : la tablette se connecte au serveur correspondant, elle télécharge le fichier et elle installe et lance l'exécution de l'interface.

Le fichier correspondant à l'interface est un fichier comprimé (extension .zip) dont le nom est constitué par une séquence alphanumérique quelconque de 20 caractères maximum (ex. INTERFACCIA00000003.zip). Pour téléverser ce fichier dans la tablette après l'avoir copié sur une clé USB, agir comme suit :

Insérer la clé dans un des ports de l'Hub USB indiqué sur la photo ;

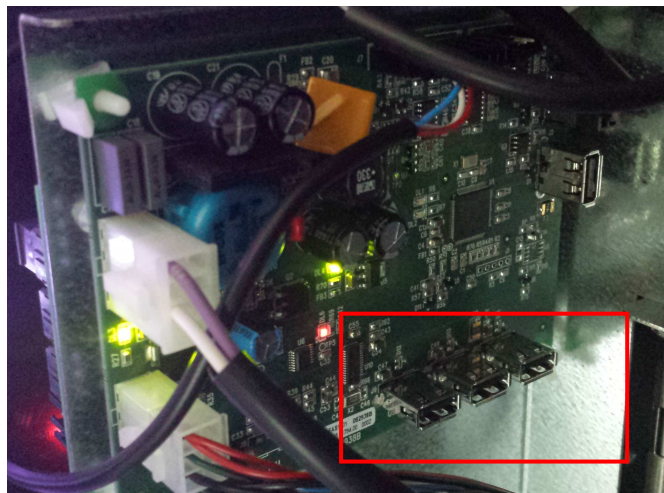

sélectionner l'icône « copie depuis USB » dans le panneau de commande et ensuite sélectionner



l'icône « Select file » ; une fenêtre de dialogue s'ouvrira permettant de sélectionner le fichier souhaité de la clé USB qui automatiquement sera copié dans la tablette. À la fin de la copie, l'icône « Mise à jour de l'interface » sera affichée, elle permet d'installer et de lancer l'exécution de l'interface.



## 9.2.2 MISE À JOUR DE LA PERSONNALISATION

**PERSONNALISATION :** Pour une interface donnée, il est possible de « personnaliser » les éléments modifiables contenus dans l'interface.

Par exemple :

Combien et quelles langues sont utilisées dans une interface.

Quels et combien de catégories/sélections sont disponibles dans une machine du chaud.

Définition de la base de données de produits et liste d'ingrédients correspondante.



Après avoir réglé le « code de personnalisation » correct à l'intérieur des paramètres d'identification, on utilise cette icône pour mettre à jour la personnalisation.

La mise à jour peut s'effectuer à distance (si la tablette est connectée à l'Internet) ou de manière locale, dans ce dernier cas le fichier correspondant à la personnalisation doit être téléversé préalablement dans la tablette au moyen d'une clé USB.

La mise à jour à distance est complètement automatique : la tablette se connecte au serveur correspondant, elle télécharge le fichier et elle installe et lance l'exécution de l'interface mise à jour avec la nouvelle personnalisation.

Le fichier correspondant à la personnalisation de l'interface est un fichier comprimé (extension .zip) dont le nom est constitué par une séquence alphanumérique quelconque de 20 caractères maximum (ex. PERSONALIZZA000002.zip). Pour charger le fichier sur la tablette, après l'avoir copié sur une clé de mémoire USB, il faut procéder comme suit :

Insérer la clé dans un des ports de l'Hub USB indiqué sur la photo ;

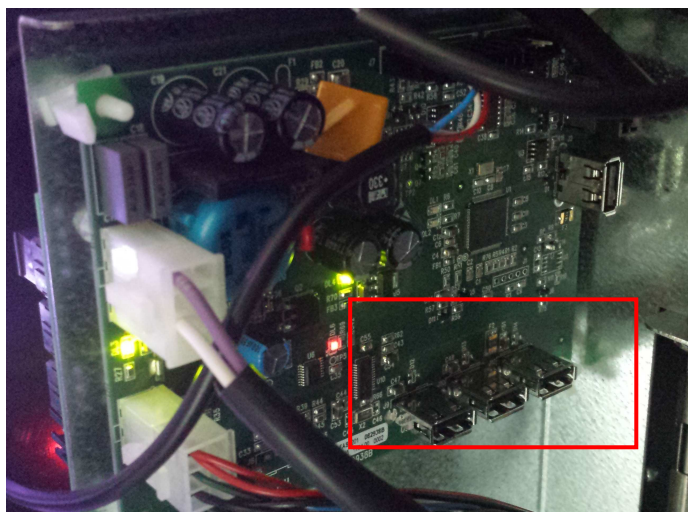

sélectionner l'icône « copie depuis USB » dans le panneau de commande et ensuite sélectionner



l'icône « Select file » ; une fenêtre de dialogue s'ouvrira permettant de sélectionner le fichier souhaité de la clé USB qui automatiquement sera copié dans la tablette. À la fin de la copie, l'icône « Mise à jour de la personnalisation » sera affichée, elle permet d'installer et de lancer l'exécution de l'interface.



### 9.2.3 MISE À JOUR MULTIMÉDIA

MULTIMÉDIA : Identification de la « collection » multimédia particulière utilisée par la machine (série de vidéo, images).



Après avoir réglé le « code multimédia » correct à l'intérieur des paramètres d'identification, on utilise cette icône pour mettre à jour la collection multimédia.

La mise à jour peut s'effectuer à distance (si la tablette est connectée à l'Internet) ou de manière locale, dans ce dernier cas le fichier correspondant au multimédia doit être téléversé préalablement dans la tablette au moyen d'une clé USB.

La mise à jour à distance est complètement automatique : la tablette se connecte au serveur correspondant, elle télécharge le fichier et elle installe et lance l'exécution de l'interface mise à jour avec les nouveaux contenus multimédia.

Le fichier correspondant aux contenus multimédia est un fichier comprimé (extension .zip) dont le nom est constitué par une séquence alphanumérique quelconque de 20 caractères maximum (ex. MEDIA000002.zip). Pour téléverser ce fichier dans la tablette après l'avoir copié sur une clé USB, agir comme suit :

Insérer la clé dans un des ports de l'Hub USB indiqué sur la photo ;

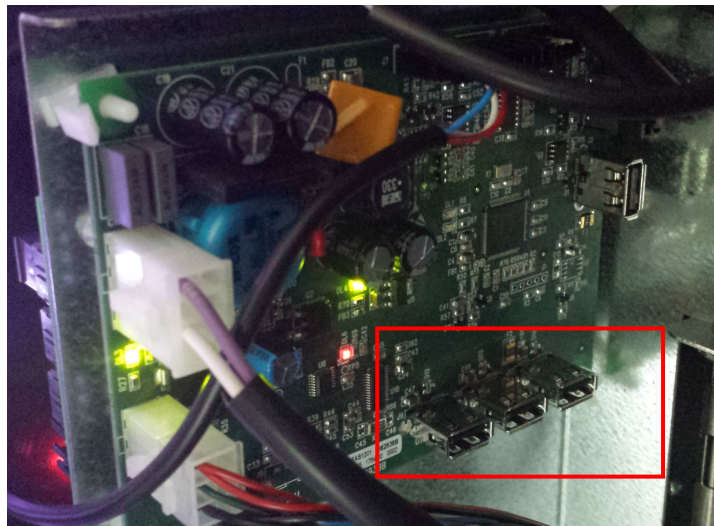

sélectionner l'icône « copie depuis USB » dans le panneau de commande et ensuite sélectionner



l'icône « Select file » ; une fenêtre de dialogue s'ouvrira permettant de sélectionner le fichier souhaité de la clé USB qui automatiquement sera copié dans la tablette. À la fin de la copie, l'icône « Mise à jour multimédia » sera affichée, elle permet d'installer et de lancer l'exécution de l'interface mise à jour avec les nouveaux contenus multimédia.



## 9.2.4

## PARAMÈTRES D'IDENTIFICATION

Sortie	
ID Machine ( numéro de série indiqué sur l'étiquette FAS)	MachineId
Client	CUST0000
Modèle	FASTER
Numéro de série	Machine serialnum
Configuration	CONF0000
Interface	INTERFASTER
Personnalisation	CUST0000
Multimédias	MULTI00000
Serveur	net.fas.it
Groupe	GRP0000
Location machine	LOC0000
Utilisateur	USR000
Mot de passe	PWD0000

**ID machine** : code d'identification du dispositif (saisir le numéro de série indiqué sur l'étiquette FAS)

**Client** : saisir le code client que l'on utilise pour accéder au site de télémétrie

**Modèle** : saisir le modèle de la machine (par ex. FASTER)

**Numéro de série de la machine** : c'est un code numérique de 8 chiffres d'identification de la machine. Ce code est ensuite inscrit dans le fichier d'Audit pour l'identification de l'appareil.

On peut successivement saisir les codes d'interface, la configuration, la personnalisation et le multimédia (c'est-à-dire, les noms qui ont été attribués aux fichiers. .Zip que l'on veut télécharger dans la machine)

**Serveur** : adresse du site de télémétrie

**Groupe** : identifie l'appartenance à un groupe de machines déterminé (par ex. machines 2<sup>ème</sup> étage)

**Emplacement de la machine** : position physique de la machine (par ex. adresse)

**Utilisateur** : ne pas modifier les données de défaut

**Mot de passe** : saisir le mot de passe qui permet à la machine de se connecter avec le site de télémétrie



9.3

## DONNÉES DE VENTE



	Sortie de la page et retour à celle précédente.
	Avec cette commande on entre dans la visualisation des totaux relatifs aux transactions effectuées de l'initialisation du distributeur.
	On accède à l'affichage des totaux correspondant aux transactions effectuées mais au contraire des valeurs affichées avec l'icône précédente, ils peuvent être remis à zéro.
	Affichage des données de vente pour chaque sélection.
	Commande qui permet de remettre à zéro les données de vente à travers la saisie d'un code d'accès. CODE : 1221



#### 9.4 EXPORTATION DE DONNÉES EVA-DTS

Cette commande permet d'exporter les données EVA-DTS sur une clé USB.

N:B : Utiliser un port USB de la carte HUB au choix entre les trois indiqués sur la photo.

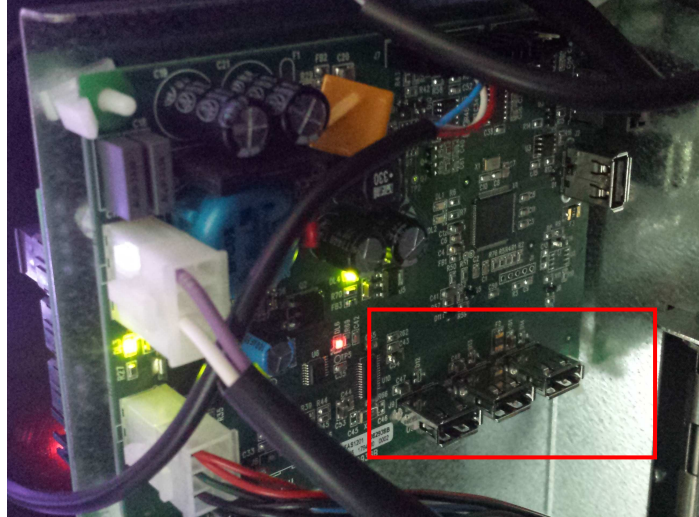

#### 9.5 MISE À JOUR DE LA CARTE MÈRE

Mise à jour du logiciel de la carte mère.

N:B : Utiliser un port USB présent dans la carte HUB et indiqué sur la photo.

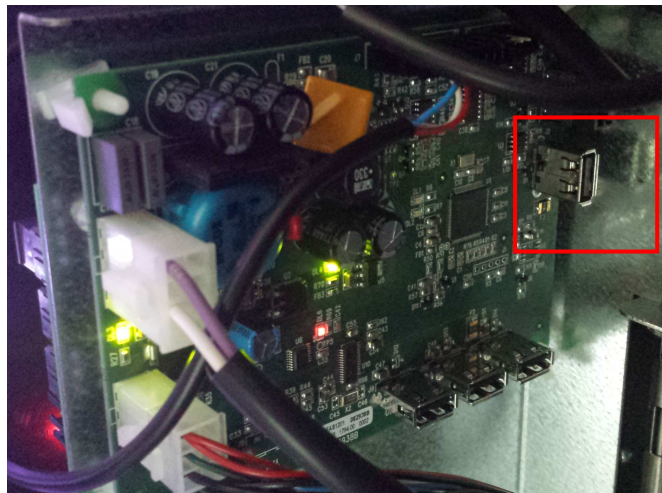



## 9.6 ESSAI DE VENTE

Cette icône permet d'accéder à un schéma qui représente toutes les sélections du distributeur.

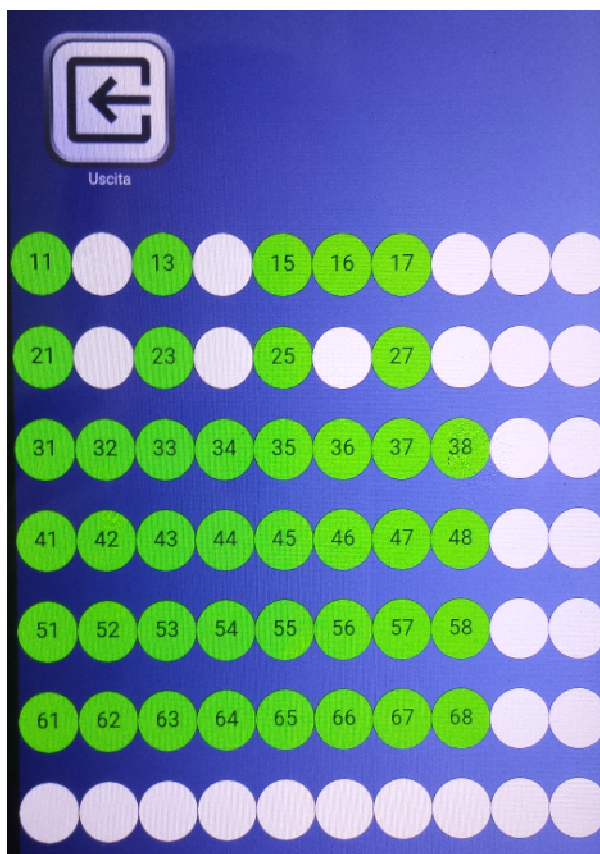

Les sélections actives seront mises en évidence en vert. Pour actionner le moteur de la spirale, appuyer sur chaque sélection.

Les sélections qui se trouvent hors service seront mises à jour en couleur rouge tandis que celles qui ne sont pas en « home position », car elles ont réalisé le quart de tour, seront en couleur orange ; les sélections peuvent être rétablies (en les faisant tourner) en appuyant sur le numéro correspondant.

**ATTENTION : la rotation pour le rétablissement des sélections pourrait provoquer la chute du produit par terre si l'opération est effectuée avec la porte ouverte.**



*N.B. : avec le branchement SPIRALES SLAVE activé (voir « Activation slave » sous le menu **Activations générales**), il est possible d'accéder à la programmation des mêmes paramètres relativement à*



*la machine SLAVE en utilisant l'icône **Programmation slave** qui s'affichera dans le menu principal*



## 9.7 AFFICHER PHOTO



Sortie



Mettre à jour la photo







Zoom (loupe)



Code QR



	Sortie de la page et retour à celle précédente.
	Permet d'afficher sur le distributeur la photo chargée en utilisant le site de télémétrie
	Permet d'agrandir l'image chargée
	Permet d'afficher le code QR correspondant à l'image chargée

Ce sous-menu permet d'afficher l'image (la photo de la configuration du distributeur) préalablement chargée via le site de télémétrie.



En sélection l'icône **QR code** (code QR), il est également possible de charger la photo sur son propre téléphone mobile en utilisant une application quelconque de scannérisation.

## 10 TABLEAU DE CODES D'ERREUR

CODE D'ERREUR	SOUS-CODE	CAUSE DE L'ALARME
01	Nr. code sélection	Moteur bloqué (la spirale ne tourne pas)
02	Nr. code sélection	La spirale n'accomplit pas un tour complet
05	Nr. code sélection	Moteur débranché
09	Nr. code sélection	Possible défaut du micro-interrupteur ou du câblage du moteur de la spirale
10	(*) 38 - 39	Sonde température interne en panne
11	(*) 38 - 39	Sonde évaporateur en panne
16	(*) 33 - 38 - 39 -117	Erreur de communication avec le périphérique (carte du panneau électrique-Hub)
17	(*) 38 - 39	Break communications lors du cycle de vente sans encaissement du crédit
18	(*) 38 - 39	Break communications lors du cycle de vente avec encaissement du crédit
30	(*) 38 - 39	Intervention sécurité réfrigérateur
31	(*) 38 - 39	Erreurs Test cellules photoélectriques
32	(*) 38 - 39	Erreur Réglage cellules photoélectriques
33	(*) 38 - 39	
39	(*) 38 - 39	sécurité cellules photoélectriques
51	(*) 38 - 39	Interruption du branchement de la périphérique au début de cycle de vente.
55	/	Système de paiement hors service
61	Nr. code sélection	Moteur bloqué (la spirale ne tourne pas) SLAVE A
62	Nr. code sélection	La spirale n'accomplit pas un tour complet SLAVE A
65	Nr. code sélection	Moteur débranché SLAVE A
69	Nr. code sélection	Possible défaut du micro-interrupteur ou du câblage du moteur de la spirale SLAVE A
91	Nr. code sélection	Non-rétablissement des sélections.
93	/	Erreur de communication entre la machine et le périphérique d'Audit

(\*)Légende:

33 = Photocellule  
 38 = Spirali Master  
 39 = Spirali Slave  
 117 = Carte

## 11 RÉGLAGES

### 11.1 SPIRALES



On vend la plupart des produits sans problèmes quand l'extrémité de la spirale est positionnée à 6 heures. Pour modifier l'extrémité, il faut avancer la spirale jusqu'à ce que le cadre du support spirales sorte du moteur, puis faire tourner la spirale dans la position désirée et relâcher. Par l'effet d'un ressort le cadre reprendra sa position sur le moteur, pousser éventuellement pour le faire rentrer complètement.

**Chaque spirale peut être tournée de 45 degrés chaque fois.**

ATTENTION: pour effectuer cette opération veiller à ce que la came du micro-interrupteur du démarreur se trouve toujours en position de repos. Il suffit dans ce but d'effectuer quelques distributions en modalité "TEST VEND" (voir paragraphe CLAVIER FONCTIONS/ PROGRAMMATION).

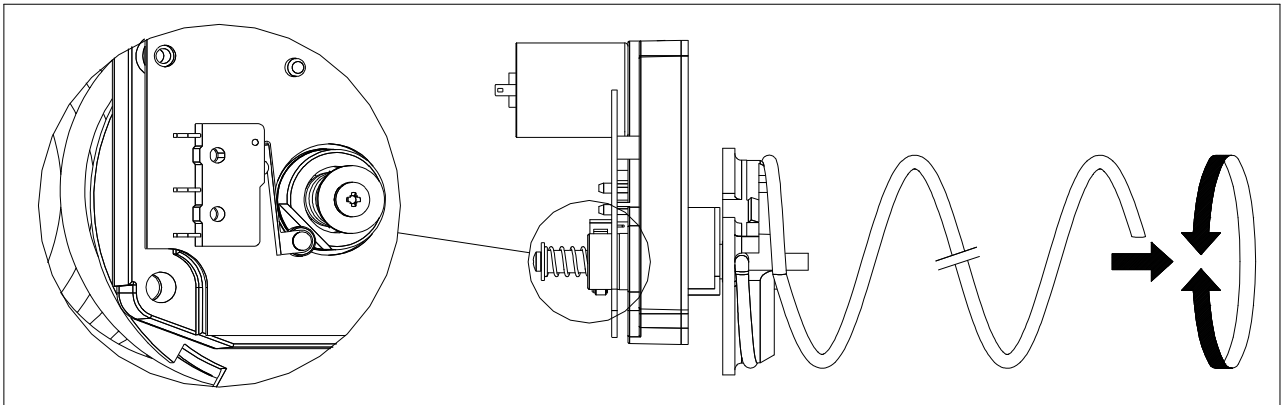

### 11.2 REMPLACEMENT D'UNE SPIRALE ET DU GROUPE MOTEUR ÉJECTEUR



Le distributeur est équipé de tiroirs avec des spirales de différents pas.

Pour changer la quantité ou leur arrangement, procéder de cette façon:

- Éteindre la machine en agissant sur l'interrupteur général et débrancher la prise.
- Ouvrir la porte principale.
- Extraire le tiroir à modifier.
- Déconnecter le connecteur du groupe moteur-spirale et l'enlever.
- Enlever la spirale du support en plastique (faire pression entre la spirale et le support) et remonter l'autre spirale ou l'autre groupe moteur-éjecteur.
- Monter le nouveau groupe spirale en procédant en sens inverse. L'opération achevée, vérifier que l'extrémité de la spirale soit positionnée à 6 heures, autrement voir paragraphe "SPIRALES".

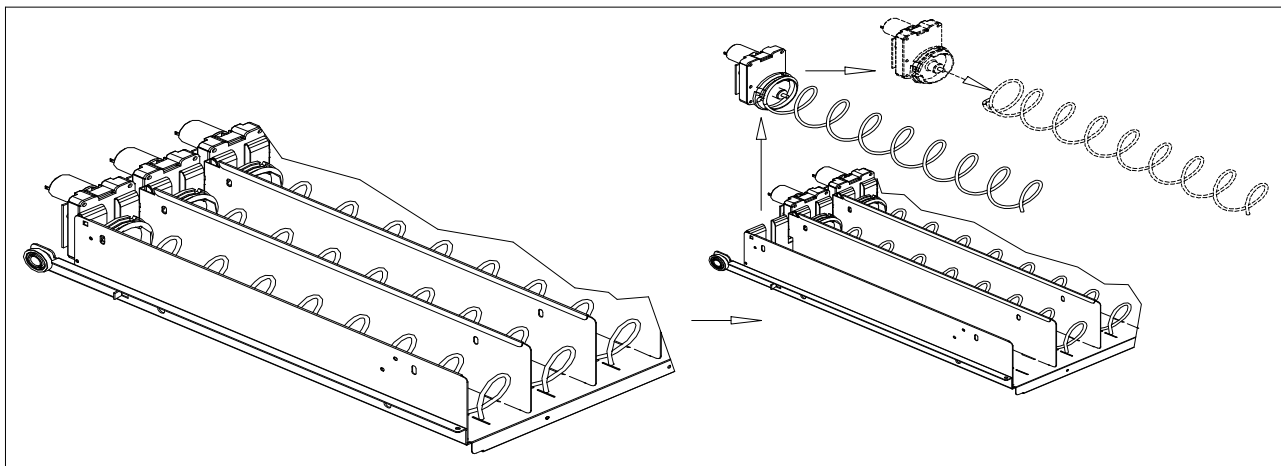

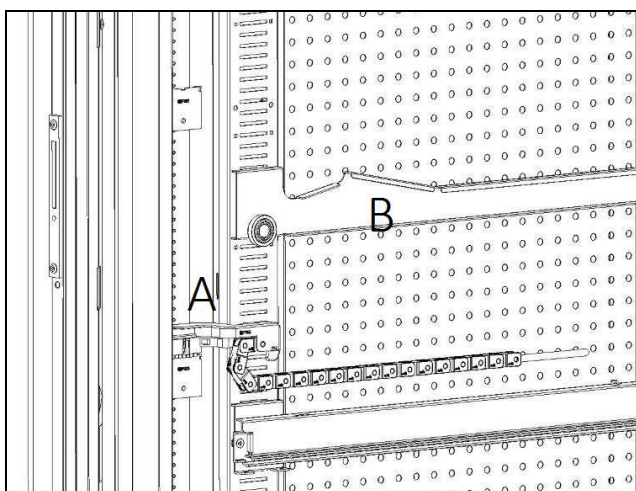
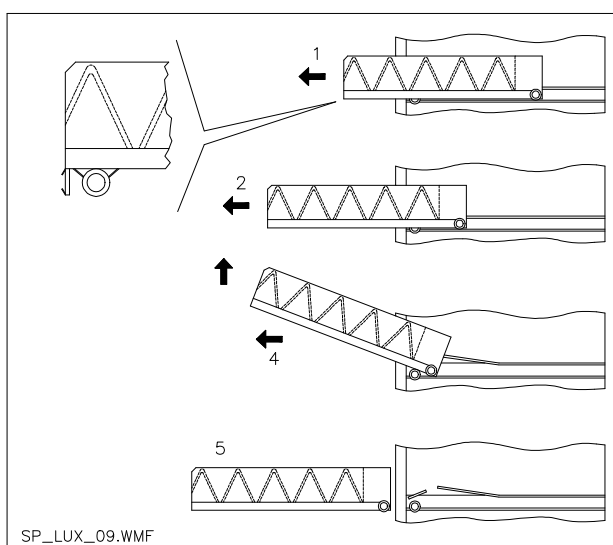

fig. 4



SP\_LUX\_09.WMF

fig. 5

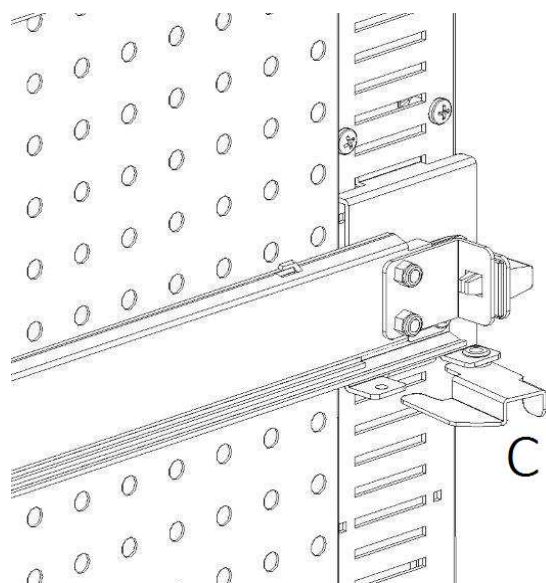

fig. 6

### 11.3 PROCEDURE POUR L'EXTRACTION DES TIROIRS

Pour remplacer le tiroir agir de la manière suivante :

- Éteindre la machine en agissant sur l'interrupteur général et débrancher la prise.
- Ouvrir la porte principale.
- Débrancher le connecteur électrique -A-
- Ôter le tiroir en maîtrisant le blocage du ressort de positionnement (tirer avec douceur).
- Tirer le tiroir jusqu'à l'arrêt, puis soulever vers le haut, tourner vers le bas jusqu'à ce que la glissière se décroche et pour finir ôter-le de la machine.

Pour le montage d'un nouveau tiroir procéder de la manière suivante :

- Introduire le tiroir.
- Pousser jusqu'à ce que le tiroir s'enclenche dans la position de blocage.
- Introduire le connecteur électrique -A-
- Fermer la porte principale.
- Mettre la machine sous tension en agissant sur l'interrupteur général.

### 11.4 VARIATION TIROIRS

Les distributeurs à 6 tiroirs peuvent être transformés en distributeurs à 7 tiroirs de la manière suivante :

- Éteindre la machine en agissant sur l'interrupteur général et débrancher la prise.
- Ôter tous les tiroirs du distributeur automatique.
- Déplacer les glissières réf. B, (la dernière en bas est déjà dans la position correcte il n'est donc pas nécessaire de la déplacer). Pour déplacer les guides, agir sur le crochet réf. C, puis tourner le guide pour l'ôter et le replacer à la hauteur souhaitée.
- Déplacer les connecteurs, réf. A, situés sur le bord du distributeur.
- Ajouter deux glissières.
- Monter 7 tiroirs en contrôlant que les connecteurs soient bien introduits.
- Définir les nouveaux prix.

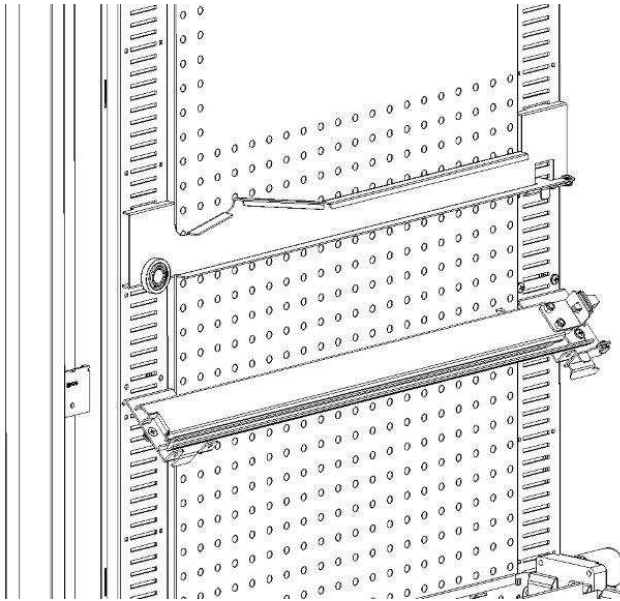

fig.7

### 11.5 PROCÉDURE DE REMPLACEMENT DU BORD DE GESTION DES TEMPÉRATURES

Pour pouvoir modifier la stratification des températures intérieures de la machine, utiliser le bord approprié comme décrit dans le **chapitre 3**. Pour remplacer les bords présents dans le D.A. procéder comme suit :

- ôter les tiroirs comme décrit précédemment
- ôter tous les guides réf.B
- agir sur la partie haute du bord percé en tirant vers l'intérieur de la machine comme illustré sur la **fig.8**.
- Il est à présent possible de sortir le bord et de le remplacer par celui souhaité en procédant à l'inverse du démontage.

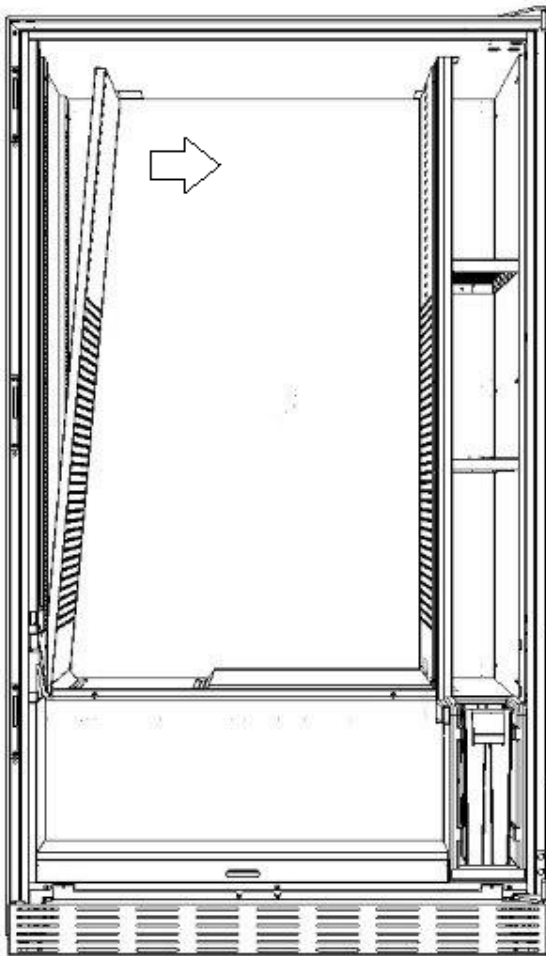
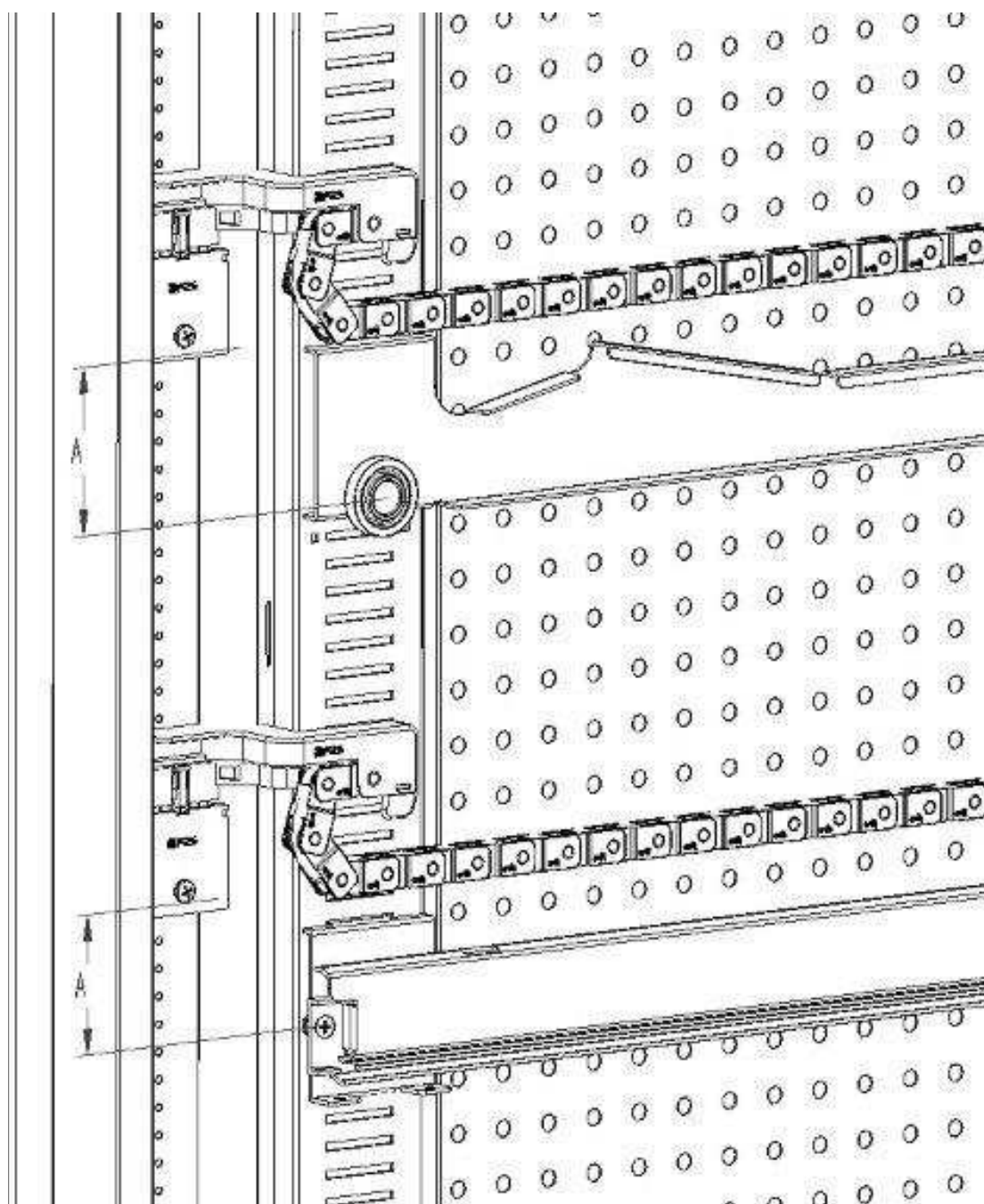

fig.8

## 11.6 DISPOSITION DE FIXATION DU CÂBLAGE DU TIROIR ⚠



En cas de variation du nombre de tiroirs à l'intérieur du distributeur automatique, ou de toute façon en cas de reconfiguration de la disposition des tiroirs entre eux, pour un parfait coulisement du câblage lors de l'extraction du tiroir il est recommandé de se conformer scrupuleusement aux mesures conseillées et indiquées dans le tableau suivant :

TYPE DE TIROIR/GLISSIÈRE	MESURE "A" (mm)
Tiroir avec glissière standard 1	60
Tiroir avec glissière renforcée 2	70
Tout tiroir avec barre de déchargement pour bouteilles	110

## 11.7 INSTRUCTIONS POUR LA CONVERSION DES TIROIRS

### d'un grand espace à deux petits espaces.

- Éteindre la machine en agissant sur l'interrupteur général et débrancher la prise.
- Ouvrir la porte.
- Ôter le cache du néon.
- Ôter le tiroir à modifier.
- Ôter le groupe moteur + spirale réf.1.
- Ôter le plateau réf.3
- Remplacer la spirale avec un grand diamètre par une spirale avec un petit diamètre.
- Introduire le groupe moteur + spirale avec un petit diamètre dans la fente gauche du support réf. 4.
- Introduire le nouveau groupe moteur + spirale avec un petit diamètre dans la fente droite en le branchant au câblage déjà présent sur le tiroir.
- Ajouter la nouvelle séparation au milieu des deux spirales réf. 2.
- Installer les nouvelles étiquettes des prix et sélections.
- Introduire le tiroir modifié en veillant à ce que le connecteur soit introduit.
- Programmer les nouvelles sélections au prix de vente désiré.
- Essayer les sélections modifiées pour s'assurer qu'elles fonctionnent correctement.

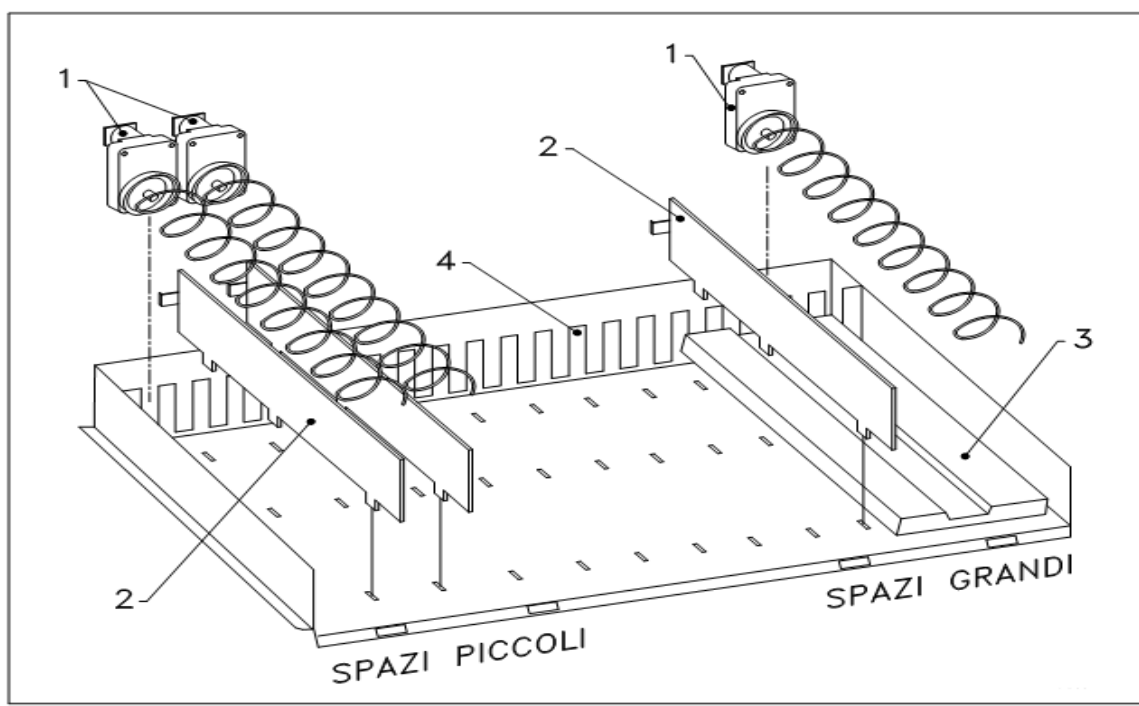

### de deux petits espaces à un grand espace.

- Éteindre la machine en agissant sur l'interrupteur général et débrancher la prise.
- Ouvrir la porte.
- Ôter le cache du néon.
- Ôter le tiroir à modifier.
- Ôter les groupes moteur + spirale réf. 1.
- Mettre de côté un groupe moteur + spirale et remplacer la spirale avec un petit diamètre par une spirale avec un grand diamètre sur l'autre groupe.
- Ôter le séparateur réf.2
- Introduire le plateau réf.3
- Introduire le groupe moteur + spirale avec un grand diamètre dans la fente centrale du support réf. 4.
- Installer les nouvelles étiquettes des prix et sélections.
- Introduire le tiroir modifié en veillant à ce que le connecteur soit introduit.
- Programmer les nouvelles sélections au prix de vente désiré. **NOTE : Pour les sélections des grands espaces, les numéros de sélection seront impairs. EXEMPLE : Après conversion des sélections A1 et A2 en un seul compartiment, la sélection devient A1.**
- Essayer les sélections modifiées pour s'assurer qu'elles fonctionnent correctement.

## 11.8 ACCÈS AU PANNEAU ÉLECTRIQUE ET AU GROUPE FRIGORIFIQUE

Pour accéder au panneau électrique ou au groupe frigorifique procéder de la manière suivante :

- Éteindre la machine en agissant sur l'interrupteur général et débrancher la prise.
- Ouvrir la porte.
- Au moyen d'un tournevis cruciforme, dévisser les deux vis qui fixent la poche de récupération des produits au distributeur. Ôter la poche.
- Pour ôter le groupe frigorifique, baisser les deux leviers qui se trouvent sur les côtés du boîtier de l'évaporateur, en veillant à ce que le joint installé sur le bord supérieur du boîtier de l'évaporateur soit complètement dégagé de son logement, tirer en utilisant la poignée conçue à cet effet. ATTENTION aux câblages.



**Panneau électrique:** En ôtant la poche de récupération du produit, le distributeur complet reste sous tension. Pour interrompre l'alimentation ôter la clé rouge insérée sur la boîte à bornes. Pour isoler complètement le distributeur du réseau électrique, l'unique solution consiste à débrancher la prise de l'interrupteur magnétothermique extérieur. Toute opération devant être effectuée sur le distributeur, sans la protection de la poche de récupération des produits, doit donc être réalisée uniquement par un personnel qualifié et informé sur les risques spécifiques que comporte une telle condition.

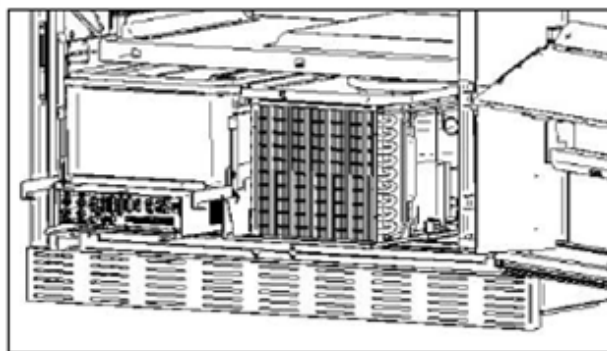
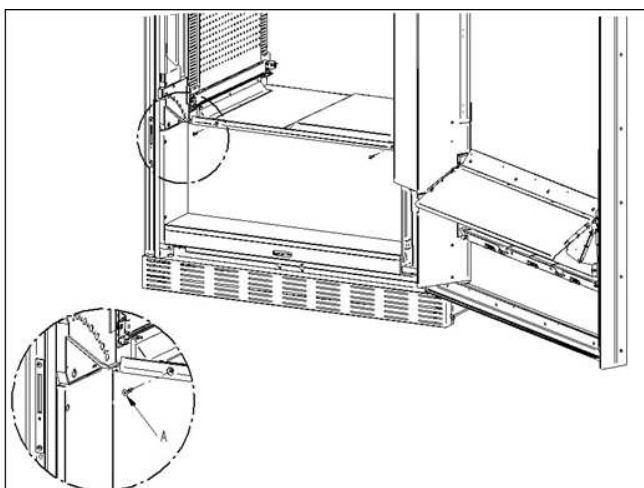

### • KIT DE DISTRIBUTION DES BOUTEILLES

La barre peut être placée sur six trous différents selon le type de bouteille chargée.

ATTENTION : la barre de déchargement des bouteilles ne doit pas être utilisée pour ôter le tiroir.

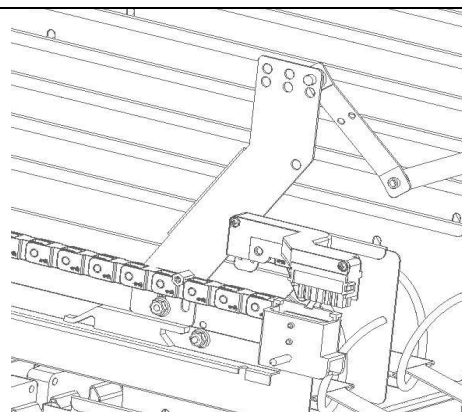

## 11.9 INSTRUCTIONS POUR LE REMPLACEMENT DU DISPOSITIF D'ÉCLAIRAGE INTÉRIEUR



- Éteindre la machine en agissant sur l'interrupteur général et débrancher la prise.
- Ouvrir la porte principale.
- Ôter la protection de la source lumineuse.
- Remplacer la source lumineuse.
- Effectuer les opérations dans le sens inverse pour le montage.

## 12 NETTOYAGE

	<b>Ces activités doivent être effectuées par un personnel expert dans ces appareils, étant donné qu'il s'agit de sécurité et d'hygiène.</b>
---	---



Afin d'assurer un fonctionnement optimal du distributeur dans le temps, celui-ci doit être entretenu périodiquement. Ce chapitre est consacré aux opérations d'entretien et à leurs échéances qui doivent être considérées comme indicatives, puisque elles dépendent de plusieurs facteurs tels que le type de produits utilisés, les conditions climatiques et particulièrement l'humidité. Les opérations décrites dans ce chapitre ne complètent pas toutes les interventions d'entretien. Toute les opérations de nettoyage doivent être faites après avoir coupé l'alimentation électrique au distributeur. Il ne faut jamais utiliser des jets d'eau directs et/ou à haute pression pour laver le distributeur. Afin d'éviter des risques d'oxydation ou d'agression chimiques, il faut nettoyer les surfaces en acier inox et vernies en utilisant des détergents neutres non toxiques.

	Éteindre la machine en agissant sur l'interrupteur général et débrancher la prise. Ne pas laver le distributeur avec des jets d'eau directs et/ou à haute pression.
---	---

### 12.1 POINTS IMPORTANTS POUR LE NETTOYAGE

Utiliser les produits de nettoyage en respectant scrupuleusement les doses indiquées sur l'étiquette. Ne pas utiliser de détergents trop agressifs dans la mesure où ils pourraient endommager certaines parties; le fabricant décline toute responsabilité pour tout dommage dû à une utilisation incorrecte de ces détergents ou à l'utilisation d'agents toxiques.

Avec des produits de nettoyage (détergents chlorés ou similaires) 	Intérieur du distributeur (zone tiroirs), les tiroirs, vitre d'exposition. Tout éventuel résidu de détergent, désinfectant, aliment, doit être éliminé avec une éponge humide avant la remise en marche de la machine.	A chaque recharge ou quoi qu'il en soit tous les 5 jours.
---	---	---

Avec aspirateur ou avec air comprimé  	Éliminer la saleté du condensateur. Veiller à ce que l'air puisse passer entre l'avant et l'arrière du condensateur. Toujours nettoyer l'intérieur du distributeur après cette opération.	mensuellement
--	--	---------------

**Si cette opération n'est pas effectuée correctement, le système de réfrigération pourrait en être sérieusement endommagé.**

	ne JAMAIS PLONGER LE MONNAYEUR DANS l'eau, NE PAS UTILISER DES MATERIAUX ABRASIFS, NE VAPORISER AUCUN LUBRIFIANT.
---	---

### 12.2 INACTIVITE



















En prévision d'une longue période d'inactivité du distributeur, il faut prendre les précautions opportunes pour ne pas créer de situations de danger au moment de sa remise en marche; l'inactivité est considérée longue si elle est supérieure à un mois.























En cas de longues périodes d'inactivité il est nécessaire de:

- Nettoyer avec soin la machine et l'essuyer;
- La contrôler soigneusement et remplacer les parties endommagées ou usées;
- Vérifier les serrages des vis et des boulons;
- Couvrir la machine après l'avoir placée dans un endroit protégé.

La mise en marche du distributeur automatique doit être effectuée conformément aux instructions contenues dans le paragraphe "Installation" du présent manuel, en faisant très d'attention en cas de vente de produits alimentaires (voir paragraphe "Usage du distributeur automatique pour la vente de produits alimentaires").

**INHALTSVERZEICHNIS**

1.1	IDENTIFIZIERUNG DES AUTOMATEN .....	3
1.2	LAGE DER AUFKLEBER .....	3
1.3	SICHERHEIT .....	5
1.4	NOTFALLSITUATIONEN .....	5
1.5	FÜHRUNG ZUM NACHSCHLAGEN .....	6
<b>2</b>	<b>VERWENDUNG DES VERKAUFSAUTOMATEN ZUR ABGABE VON LEBENSMITTELPRODUKTEN .....</b>	<b>8</b>
<b>3</b>	<b>TECHNISCHE MERKMALE .....</b>	<b>9</b>
<b>4</b>	<b>TÜRKOMponentEN .....</b>	<b>12</b>
<b>5</b>	<b>INNENKOMponentEN .....</b>	<b>13</b>
<b>6</b>	<b>TRANSPORT, FORTBEWEGUNG, LAGERUNG, AUSPACKEN .....</b>	<b>14</b>
6.1	TRANSPORT UND LAGERUNG   .....	14
6.2	AUSPACKEN   .....	14
6.3	INSTALLATION   .....	15
6.4	BEMERKUNG ZUR INSTALLATION .....	16
6.5	ANSCHLUSS ZAHLUNGSSYSTEM .....	16
<b>7</b>	<b>BEMERKUNG ZUR VERSCHROTTUNG DES AUTOMATEN .....</b>	<b>16</b>
<b>8</b>	<b>EINWIRKUNG AUF DEN AUTOMATEN .....</b>	<b>17</b>
8.1	BEFÜLLUNG MIT WARE  .....	17
8.1.1	HINWEISE ZUM EINFÜLLEN DES AUTOMATENGUTES  .....	17
8.2	TRENNWÄNDE FÜR PRODUKTE IN DEN SCHUBLADEN .....	18
8.3	AUSSTOßER FÜR PRODUKTE .....	18
8.4	VERKAUFSSVERFAHREN .....	18
<b>9</b>	<b>TASTATUR FUNKTIONEN/PROGRAMMIERUNG   .....</b>	<b>19</b>
9.1	 MASCHINENPARAMETER .....	21
9.1.1	 ALLGEMEINE AKTIVIERUNGEN .....	23
9.1.2	 FOTOZELLEN .....	25
9.1.3	 KÜHLAGGREGAT .....	28
9.1.4	 ZAHLUNGSSYSTEME .....	30
9.1.5	 TIMER .....	37
9.1.6	 SCHUBLADEN-DISPLAYS .....	39
9.1.7	 AUSWAHLVERWALTUNG .....	42
9.1.8	 KLONEN .....	48

9.1.9		AUDIT.....	49
9.2		STEUERTAFEL.....	50
9.2.1		AKTUALISIEREN DES SCHNITTSTELLENTYPS.....	52
9.2.2		AKTUALISIERUNG DER PERSONALISIERUNG .....	53
9.2.3		MULTIMEDIA-AKTUALISIERUNG.....	54
9.2.4		KENNPARAMETER .....	55
9.3		VERKAUFSDATEN.....	57
9.4		EXPORTIEREN DER EVA-DTS DATEN .....	58
9.5		AKTUALISIEREN DER HAUPTPLATINE .....	58
9.6		VERKAUFSTEST .....	59
9.7		FOTO ZEIGEN.....	60
<b>10</b>		<b>FEHLERCODE-TABELLE.....</b>	<b>61</b>
<b>11</b>		<b>REGELUNGEN.....</b>	<b>62</b>
11.1		SPIRALEN .....	62
11.2		ERSATZ SPIRALEN UND AUSSTOSSMOTOR .....	62
11.3		VORGEHENSWEISE FÜR DIE ENTFERNUNG DER SCHUBLADEN   .....	63
11.4		ÄNDERUNG DER SCHUBLADENZAHL   .....	63
11.5		VORGEHENSWEISE BEIM WECHSEL DER SEITENWAND ZUR TEMPERATURSTEUERUNG   .....	64
11.6		LAGE FÜR DIE BEFESTIGUNG DES SCHUBLADENKABELS   .....	65
11.7		ANLEITUNG FÜR DIE umgestaltung der Schubladen   .....	66
11.8		ZUGRIFF AUF DEN SCHALTKASTEN UND DAS KÜHLAGGREGAT   .....	67
11.9		ANLEITUNG FÜR DEN AUSTAUSCH DER INNENBELEUCHTUNG.....	67
<b>12</b>		<b>REINIGUNGSANWEISUNGEN .....</b>	<b>68</b>
12.1		WICHTIGE REINIGUNGSPUNKTE .....	68
12.2		STILLSTAND .....	68

VORWORT

	Der Inhalt dieses Handbuchs wurde für das bestausgestattete Modell verfasst: Es ist also möglich, auf Bezeichnungen und Erläuterungen zu treffen, die nicht für das eigene Gerät gelten.
---	--

**Diese Unterlagen sind ein wesentlicher Bestandteil des Geräts. Deswegen müssen sie ihm in seinen Eigentumsübergängen oder Betriebsumstellungen immer nachfolgen.**

Vor der Aufstellung und Verwendung des Automaten muß man diese Betriebsanleitung sorgfältig lesen und ihren Inhalt gut verstehen, denn sie gibt bedeutende Informationen bezüglich der Installationssicherheit, der Verwendungsnormen und der Wartungsoperationen.

Das vorliegende Handbuch soll alle notwendigen Informationen liefern, damit das zum Betreiben der Maschine und das zur normalen Wartung derselben eingeteilte Personal in sicheren Verhältnissen tätig werden kann.

Wir raten darüber hinaus, mit der Herstellerfirma für jede notwendige Information über Ersatzteile oder Zubehör in Verbindung zu treten; Es ist auf jeden Fall verboten, Tätigkeiten vorzunehmen, deren genaue Art nicht verstanden wurde.

**Die Gebrauchsanweisung oder eine Kopie derselben muß sich immer in Nähe der Maschine für ein Nachschlagen durch den Bediener befinden.;** Es muß an einem vor Hitze, Feuchtigkeit und Korrosionsmitteln geschützten Ort aufbewahrt werden (Öl, Schmiermittel, Korrosionsprodukte).

Das Handbuch muß so nachgeschlagen werden, daß es nicht beschädigt wird, es dürfen keine Seiten herausgetrennt, Informationen ersetzt oder gelöscht oder auf irgendeine Weise sein Inhalt geändert werden.

Die möglichen Aktualisierungen und die Anschauungsblätter der Zubehörteile sollen das vorliegende Handbuch ergänzen und müssen ihm demgemäß beigelegt werden.

**1.1 IDENTIFIZIERUNG DES AUTOMATEN**

Die ersten Seiten dieses Heftes erklären, wie den VERKAUFSAUTOMATEN zu identifizieren, was sich als sehr wichtig erweisen wird, um unsere Leistungen bezüglich der Ersatzteile effizienter und kurzfristiger zu erbringen. Darüber hinaus können wir Ihnen damit möglichst bald sichere technische Informationen geben.

	Die angebrachten Sicherheitsaufkleber und Gerätekennungen dürfen weder unleserlich gemacht noch entfernt werden.
---	--

Bei dem Typenschild handelt es sich um ein Kunststoffschild, auf dem sich alle Angaben befinden, die im Notfall des Produktes anzugeben sind.

Es ist das einzige Schild, das vom Hersteller als Identifikationsmittel des Produktes anerkannt ist.

**1.2 LAGE DER AUFKLEBER**

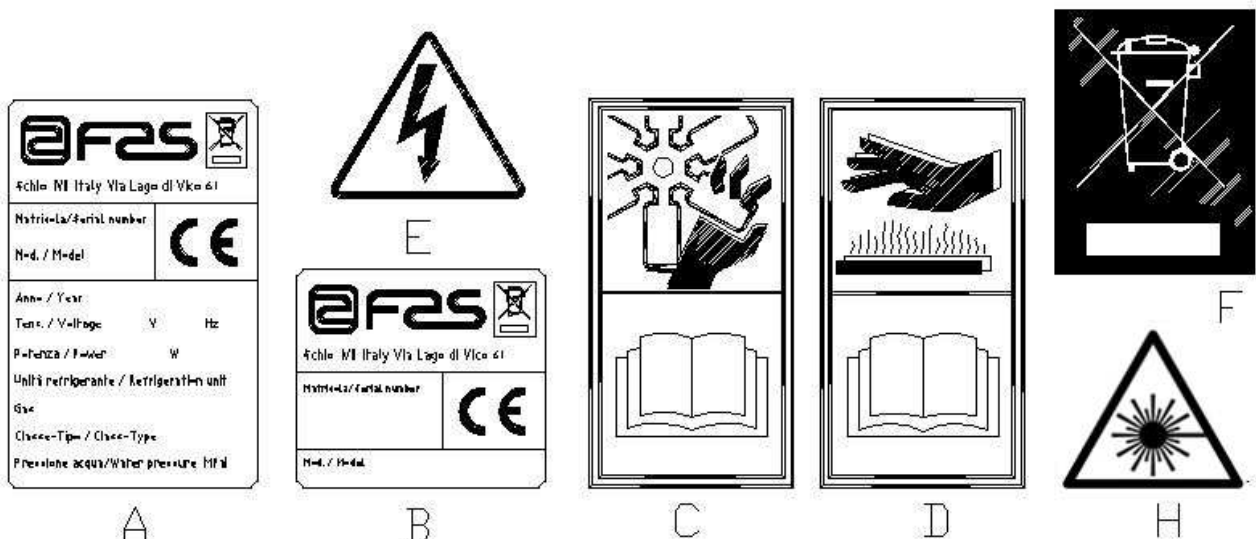

A	Vollständiges Identifikationsschild
B	Identifizierungsschild
C	Sicherheitsaufkleber zur Warnung vor Drehvorrichtungen
D	Sicherheitsaufkleber zur Warnung vor heißen Oberflächen
E	Sicherheitsaufkleber zur Warnung vor Stromspannung
F	Beseitigung in Übereinstimmung mit der Richtlinie EU 2002/96/EG nach der Umsetzung in einzelstaatliches Recht.
H	(LED-BELEUCHTUNG) LASERSTRAHLUNG - BITTE NICHT LÄNGERE ZEIT IN DEN STRAHL BLICKEN - LASERPRODUKT DER KLASSE 2

Das vollständige Identifikationsschild "A" mit allen Maschinendaten sitzt innerhalb des Gehäuses (siehe die nachstehende schematische Abbildung). Sollte die Gehäuseseite mit Serigraphien versehen sein, wird das Schild "B" oben rechts auf der Rückseite des Gehäuses angebracht.

Außerdem ist auf den wichtigsten Gerätekomponenten (Kompressorkarten, Ventilatoren etc.) die Seriennummer angegeben.

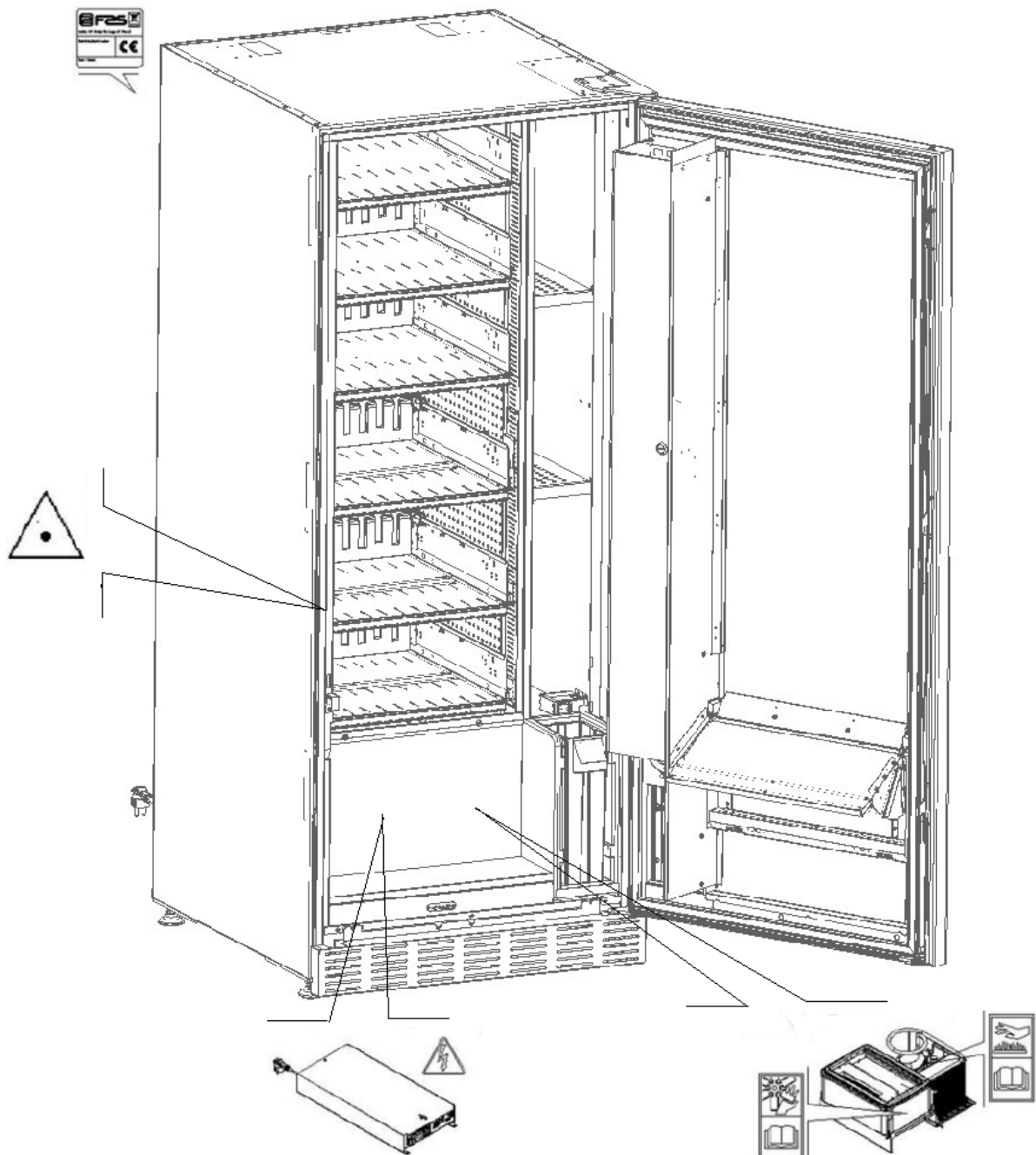

### 1.3 SICHERHEIT

	Dieses Gerät ist nicht für die Verwendung durch körperlich, sensorisch oder geistig eingeschränkte Menschen (einschließlich Kinder) ausgelegt. Das Gleiche gilt für Personen ohne die notwendigen Erfahrungen und Fähigkeiten, es sei denn, diese werden von einer für ihre Sicherheit verantwortlichen Person beaufsichtigt oder in den Gebrauch des Gerätes eingeführt. Achten Sie besonders darauf, dass Kinder nicht mit dem Gerät spielen können.
---	--







	Der Gebrauch nicht originaler Zubehörteile und Komponenten kann die Maschinensicherheit beeinträchtigen. Fas übernimmt keine Haftung für die Verwendung von nicht originalen Teilen oder Zubehör. In diesem Fall werden alle Ansprüche auf Ersatz unmittelbarer oder mittelbarer Schäden, die aufgrund dieser Verwendung entstehen, ausgeschlossen. Die Vielzahl auf dem Markt gehandelter ähnlicher Produkte macht es Fas unmöglich, diese Komponenten zu prüfen. Achtung: Der Gebrauch nicht originaler Teile und Ersatzteile kann zum Verfall der gesamten Gewährleistungsrechte für die Maschine führen.
---	--

	<p><b>Der Verkaufsautomat wurde unter Berücksichtigung der geltenden Vorschriften hergestellt und auf seine Sicherheit geprüft. Die Installations- und Wartungsarbeiten einschließlich der Ersetzung des Stromkabels sind von geschultem Personal durchzuführen. Jeder nicht im Zuge der ordentlichen Wartung vorgenommene Eingriff ist bei gezogenem Stromstecker vorzunehmen.</b></p> <p>Es ist geeignete Kleidung gemäß den Erläuterungen dieses Handbuches und den geltenden Landesvorschriften des Standortstaates zu tragen. Unter allen Umständen sind weite und wehende Kleidungsstücke, Gürtel, Ringe und Kettchen zu vermeiden. Längere Haare sind unter einer entsprechenden Kappe zu bändigen.</p> <p>Es ist unter allen Umständen verboten, das Gerät bei abmontierten festen bzw. beweglichen Schutzvorrichtungen oder ausgeschalteten Sicherheitseinrichtungen zu betreiben.</p> <p>Die Entfernung oder Manipulierung der Sicherheitsvorrichtungen ist strikt verboten. Keine Wartung oder Einstellung vornehmen, wenn nicht der Inhalt dieses Handbuches gelesen und vollständig angeeignet wurde.</p> <p>Einstellungen bei verringerten Sicherheitsbedingungen oder teilweise ausgeschalteten Schutzvorrichtungen dürfen nur von einer Einzelperson durchgeführt werden. Während der Arbeiten ist unbefugten Personen der Zugang zum Gerät zu verwehren. Möglichst immer nur eine Schutzvorrichtung gleichzeitig offen halten.</p> <p>Nach unter ungünstigeren Sicherheitsbedingungen durchgeführten Einstellungs- und Wartungsarbeiten ist so schnell wie möglich der Gerätezustand mit Aktivierung aller Schutzvorrichtungen wiederherzustellen.</p> <p>Die sorgfältige Einhaltung der in diesem Handbuch aufgeführten Wartungstermine ist unabdingbar einerseits zur Arbeit unter sicheren Bedingungen, andererseits zur Aufrechterhaltung der perfekten Funktionsfähigkeit des Gerätes.</p> <p>Untersuchen Sie die Sicherheitsschildchen auf ihren einwandfreien Zustand und eignen Sie sich ihre Bedeutung an: Sie sind notwendig zur Unfallverhütung. Sind sie abgenutzt, verloren gegangen oder befanden sie sich auf ersetzten Bestandteilen, müssen andere bei der Herstellerfirma bestellte Originalschilder an ihre Stelle treten, wobei sie genau in der hier beschriebenen Position anzubringen sind.</p> <p><b>Es soll daran erinnert werden, daß ein vorsichtiger Techniker in stabilem psychischem Zustand die beste Versicherung gegen jede Art von Unfall bietet.</b></p>
---	--

### 1.4 NOTFALLSITUATIONEN

	<b>Im Falle eines Brandes keine Wasserstrahlen gegen das Gerät richten, da auf diese Weise ausgelöste Kurzschlüsse Unfälle auch mit Lebensgefahr für alle Anwesenden verursachen könnten.</b>
---	---

## 1.5 FÜHRUNG ZUM NACHSCHLAGEN

SYMBOL	BEDEUTUNG	BEMERKUNG
	GEFAHR	Zeigt eine Gefahr, auch Lebensgefahr für den Bediener an.
	WARNUNG	Zeigt eine Warnung oder eine Bemerkung zu Schlüsselfunktionen oder nützlichen Informationen an. Die höchste Aufmerksamkeit bei Testblöcken walten lassen, die mit diesem Symbol gekennzeichnet sind. Vom Wartungspersonal wird verlangt, daß es einen Meßwert ermittelt, einer Meldung nachgeht, die richtige Position eines beliebigen Geräteelementes überprüft etc, bevor ein bestimmter Befehl oder eine bestimmte Tätigkeit ausgeführt wird.
	ORDENTLICHE WARTUNG	<i>Unter ordentlicher Wartung versteht man folgendes:</i> Nachfüllung, Eingabe von Kontrollparametern, Inkasso und Reinigung der mit Nahrungsmitteln in Berührung kommenden Bereiche.
	AUSSERORDENTLICHE WARTUNG	<i>Unter außerordentlicher Wartung versteht man folgendes:</i> Mehr oder weniger komplexe Wartungen (mechanische, elektrische etc.) unter besonderen Bedingungen, die mit dem Benutzer abgestimmt sind und nicht der ordentlichen Wartung zuzurechnen sind.
 	RECYCLING	Verpflichtung, die Materialien unter Berücksichtigung der Umwelt zu entsorgen.



Schenken Sie außerdem den dick- oder in Großbuchstaben gedruckten bzw. unterstrichenen Texten besondere Aufmerksamkeit, da sich diese stets auf besonders wichtige Tätigkeiten oder Informationen beziehen.

Die beiliegenden Schaltpläne sind ausschließlich zur Durchführung von außerordentlichen Wartungen und Kontrollen durch die vom Hersteller zugelassenen Fachtechniker bestimmt.

	<b>Es ist strikt verboten, sich der Schaltpläne zum Zwecke von Umbauten am Gerät zu bedienen.</b>
---	---

Im folgenden ist hier mit Bezugnahme auf das Gerät unter dem Begriff "vor" oder "Vorder..." die Türseite gemeint, während der Begriff "hinter" oder "Hinter..." die gegenüberliegende Seite bezeichnet. Die Begriffe "rechts" und "links" haben den sich an der Gerätevorderseite befindenden und zu diesem gewendeten Techniker als Bezugspunkt.

Für jede notwendige Arbeit am Gerät werden im folgenden die Qualifikationsstufen genannt, die das Personal hierzu berechtigt.

<b>Endbenutzer</b>	Personal ohne spezielle Erfahrung, das nur durch Benutzung der Gerätebefehle oder durch Befolgung der Displayanweisungen zu Erwerb und Entnahme des Produktes in der Lage ist.
<b>Mit der ordentlichen Wartung Beauftragter</b>	Personal, das zu den in der vorhergehenden Qualifikationsstufe genannten Vorgängen fähig ist und darüber hinaus die in diesem Handbuch enthaltenen und durch das Symbol  gekennzeichneten Tätigkeiten durchführen kann.
<b>Mit der außerordentlichen Wartung Beauftragter</b>	Personal, das zu den in den vorigen Qualifikationsstufen genannten Vorgängen fähig ist und außerdem die in diesem Handbuch enthaltenen und durch die beiden Symbole   gekennzeichneten Tätigkeiten durchführen kann. In einigen Fällen müssen die Fachtechniker in der Lage sein, auch bei nicht aktivierten Schutzvorrichtungen, d. h. unter bedenklichen Sicherheitsbedingungen arbeiten zu können. Alle Arbeiten an beweglichen bzw. unter Spannung stehenden Elementen sind jedoch nur Ausnahmefällen vorbehalten, nachdem die Unmöglichkeit zur Arbeit unter angemessenen Sicherheitsbedingungen abgeklärt wurde. Der Zugriff auf diese Bereiche darf ausschließlich Personen gestattet werden, die das Gerät kennen und praktische Erfahrung mit ihm haben, insbesondere was die Sicherheit und Hygiene anbetrifft.

Die in diesem Handbuch für jede Lebensphase des Gerätes beschriebenen Arbeitsvorgänge wurden vom Hersteller sorgfältig dahingehend analysiert, daß die erforderliche Anzahl und Qualifikation der Arbeiter für jeden Vorgang die bestmögliche Alternative zur Ausübung der Funktion darstellt.





Der Einsatz einer anderen Anzahl oder von jeweils unterqualifizierten Technikern kann die Sicherheit der mit den Arbeiten befaßten und anderer Personen in Gerätenähe gefährden.

## 2 VERWENDUNG DES VERKAUFSAUTOMATEN ZUR ABGABE VON LEBENSMITTELPRODUKTEN

	<p><b>ACHTUNG:</b>  <b>Festlegung und Einstellung der Aufbewahrungstemperaturen für die Lebensmittelprodukte haben im Einklang mit den Herstellerangaben und den geltenden Gesetzesvorschriften zu erfolgen.</b>  <b>Mit diesen Aktivitäten ist entsprechend qualifiziertes Personal zu betrauen, welches vom Gerätebetreiber zu ernennen ist.</b></p>
---	--

Durch den Verkaufsautomaten können Lebensmittelprodukte vertrieben werden.

	<p>Die vom Verkaufsautomaten ausgegebenen Lebensmittelprodukte müssen sich in hermetisch dicht versiegelten Packungen befinden.          Halten Sie sich strikt an die Herstellerangaben zu Verfallsdatum und Aufbewahrungstemperatur der jeweiligen Produkte.          Der Verkaufsautomat ist als Gerät anzusehen, das zur Aufrechterhaltung der Produkttemperatur und <b>NICHT</b> zu dessen Kühlung geeignet ist.          Bei frischen oder leicht verderblichen Nahrungsmittel sowie in allen von den geltenden Gesetzesvorschriften vorgesehenen Fällen ist es notwendig:</p> <p>Die Temperatur im Innern des Verkaufsautomaten im Einklang mit den geltenden Gesetzen zu regeln.          Die Produkte während des Transportes zum Verkaufsautomaten bei von den geltenden Gesetzen vorgeschriebenen Temperaturen aufzubewahren.</p>
---	--

	<p>Dieser Verkaufsautomat ist mit der Einrichtung "Kühlungssicherung" ausgestattet und entspricht damit den in einigen Ländern geltenden Vorschriften zur Aufbewahrung frischer Lebensmittel. Diese lassen sich unter den vom Handbuch vorgesehenen Bedingungen lagern, sofern sie bereits mit der richtigen, vorschriftsmäßigen Temperatur eingefüllt werden.          Wird die Regel nicht beachtet, besteht die Möglichkeit, daß die "Kühlungssicherung" ausgelöst wird.</p>
---	---

**Folgende Lebensmittel** können verkauft werden:

- Bonbons, Nüsse, Kaugummi und ähnliche Süßwaren
- Kekse, Cracker und ähnliche Ofenprodukte
- Speisen mit einem pH-Wert nicht über 4,6 oder mit einem Wasseraktivitätswert (Aw), der bei 25°C nicht über 0,85 liegt
- Speisen, die für den vom Hersteller angegebenen Zeitraum, aber auf keinen Fall länger als 5 Tage, bei einer Temperatur von nicht über 5°C aufbewahrt werden.
- Speisen in luftdicht versiegelten Behältern
- Speisen, die durch Behandlung länger haltbar gemacht worden sind

	<p><b>ACHTUNG:</b>  <b>Der Verkaufsautomat in der Ausführung "T.A." (Umgebungstemperatur) ohne Kühlaggregat darf NICHT zum Vertrieb von Nahrungsmittelprodukten eingesetzt werden.</b></p>
---	--

### 3 TECHNISCHE MERKMALE

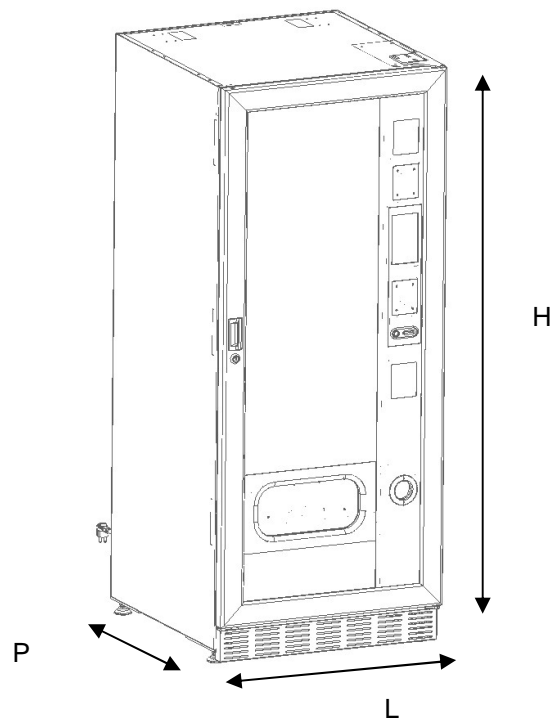

Höhe	H = 1830 mm
Breite	L = 750 mm
Tiefe	P = 790 mm
Gewicht (ohne Verpac.)	239 kg
Nennspannung	siehe Typschild
Nennleistung	siehe Typschild
Grenzwerte der Umgebungsbedingungen für den Betrieb	Umgebungstemperatur max. 32°C Umgebungstemperatur min. 3°C Relative Feuchtigkeit 65% max
Kühlungssystem	Kompression - Klasse N - Belüfteter Verdampfer - Zyklische Enteisung
Verkaufssystem	FIFO
Entnahmeklappe	1
Max Gewicht je Schublade	15 kg Gleichmäßig verteilt 30 kg Gleichmäßig verteilt (nicht senkbare schienen)
Bewerteter Schalldruckpegel „A“	Niedrig als 70 dB
Nennndruck der Kühlanlage bei 32°C	15 bar

## SPIRALI 1T

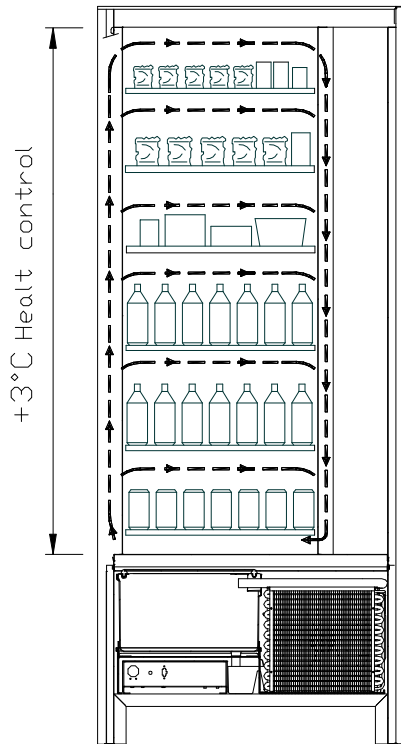

- Sämtliche Schächte können für eine Temperatur von +3°C eingestellt werden, die eine einwandfreie Aufbewahrung von solchen Lebensmitteln ermöglicht, die bei höheren Temperaturen verderben würden. In diesem Bereich ist den Normen "haccp" (hazard analysis and critical control points) eine Kontrolle mit der Bezeichnung "Kühlsicherung" vorhanden, die die Abgabe des Produktes sperrt, wenn die Temperatur überschritten wird, bei der das Produkt verderben kann.

**SPIRALI 2T** schafft mit einem elektronischen System die folgenden zwei Bereiche mit unterschiedlichen Temperaturen:

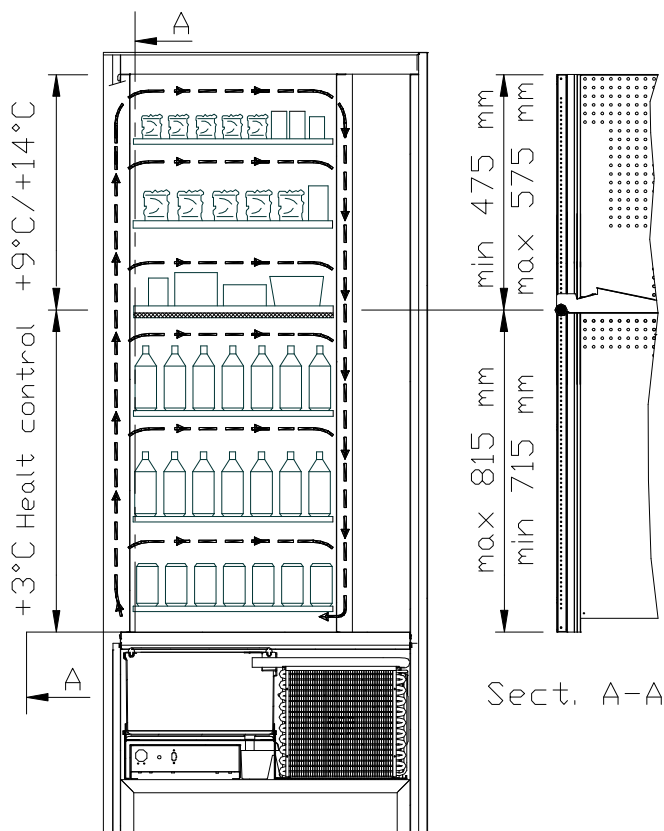

- **Der Bereich der oberen Schächte**, in dem die Temperatur von +9°C bis +14°C geschichtet ist und sich ideal für lang haltbare Produkte eignet.
- **Der Bereich der unteren Schächte**, in dem die Temperatur auf +3°C eingestellt werden kann. Hier lassen sich Nahrungsmittel aufbewahren, die bei höheren Temperaturen verderben würden. In diesem Bereich ist den Normen "haccp" (hazard den analysis and critical control points) eine Kontrolle mit der Bezeichnung "Kühlsicherung" vorhanden, die die Abgabe des Produktes sperrt, wenn die Temperatur überschritten wird, bei der das Produkt verderben kann.

Die beiden Bereiche sind durch eine Dämmplatte voneinander getrennt.

**SPIRALI 3T** (jedes Produkt wird mit der optimalen Temperatur gelagert).

SPIRALI FASTER 3T schafft mit einem elektronischen System die folgenden drei Bereiche mit unterschiedlichen Temperaturen:

- **Bereich des oberen Schachtes**, in dem die Temperatur von etwa  $+10^{\circ}\text{C}$  ideal für lang haltbare Produkte ist.
- **Bereich der mittleren Schächte**, in denen die einstellbare Temperatur von  $+3^{\circ}\text{C}$  die sachgerechte Lagerung von Lebensmitteln gestattet, die bei höheren Temperaturen leicht verderblich wären. In diesem Bereich ist den Normen "haccp" (hazard analysis and critical control points) eine Kontrolle mit der Bezeichnung "Kühlsicherung" vorhanden, die die Abgabe des Produktes sperrt, wenn die Temperatur überschritten wird, bei der das Produkt verderben kann.
- **Bereich der unteren Schächte**, in denen die Temperatur von etwa  $+6^{\circ}\text{C}$  ideal für lang haltbare Getränke oder andere Waren ist.

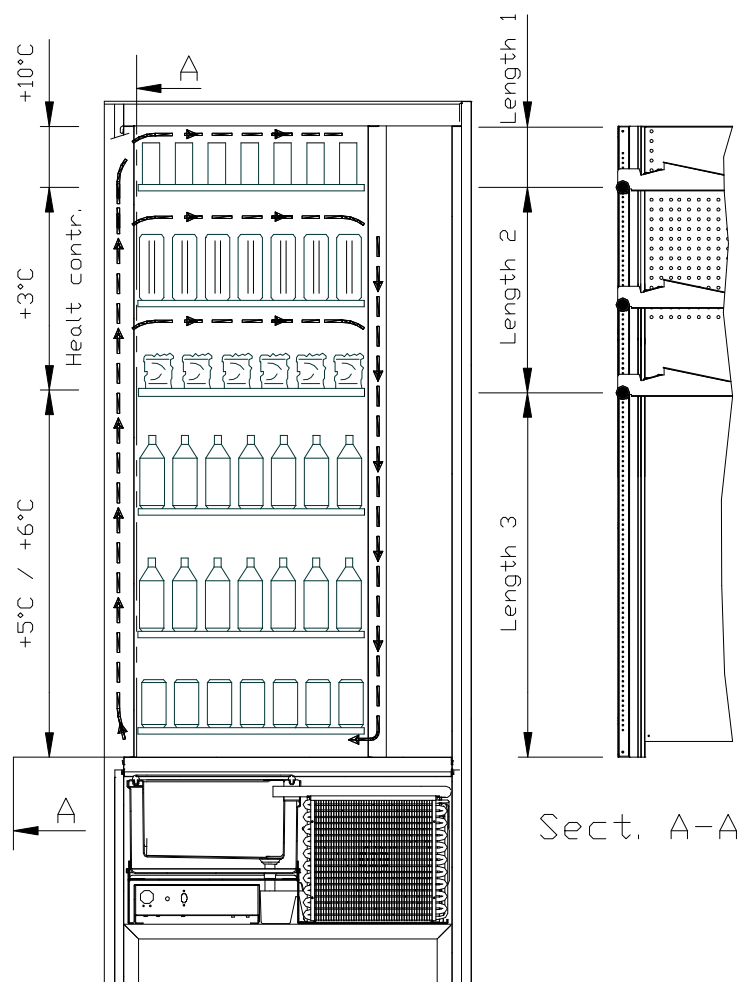

Um den einwandfreien Betrieb des Automaten zu gewährleisten, dürfen die Positionen der Warenfächer nicht verändert werden.

## 4 TÜRKOMPONENTEN

- 1 **Display:** Auf dem Display erscheint der Gesamtwert der eingeworfenen Münzen, die Bezeichnung und der Preis des Produktes sowie alle Betriebsmeldungen. Bei einem Defekt des Automaten zeigt das Display die Nummer des bestehenden Alarms.
- 2 **Geldrückgabeknopf:** Dient zum Befreien der Münzen, die sich im Münzschaltgerät festgeklemmt haben. Sie können anschließend der Geldrückgabeschale entnommen werden.
- 3 **Geldeingabeschlitz:** Wird vom Kunden benutzt, um den für den Produkterwerb notwendigen Guthabenbetrag einzuwerfen.
- 4 **Entnahmeklappe:** Wird vom Kunden benutzt, um das erworbene Produkt zu entnehmen.
- 5 **Geldrückgabeschale:** Im unteren Teil gelegen, wird sie für die Geldrückgabe benutzt.
- 6 **Türschloß.**
- 7 **Fußabdeckung**



Abb. 1

## 5 INNENKOMPONENTEN

- 1 **Grundkarte:** Sie liegt innerhalb der Box für das Münzschaltgerät und steuert die verschiedenen Automatenfunktionen.
- 2 **Geldrückgabeknopf:** Er dient dazu, die im Münzschaltgerät eingeklemmten Münzen zu lösen, um sie dann der Münzrückgabeschale entnehmen zu können.
- 3 **Schaltkasten:** Der Schaltkasten, im unteren Gehäusebereich hinter der Entnahmetasche gelegen, vereint sämtliche Stromanschlüsse, die Stromversorgungskarte und die Schmelzsicherungen.
- 4 **Türmikroschalter:** Sendet die Information "Tür offen" zur Steuerkarte.
- 5 **Münzgeldkasse**
- 6 **PREISANZEIGE:** hintergrundbeleuchtete Leiste, die leicht verständlich sowohl den Preis als auch die Auswahlnummer in Übereinstimmung mit dem Produkt anzeigt. (falls vorhanden)

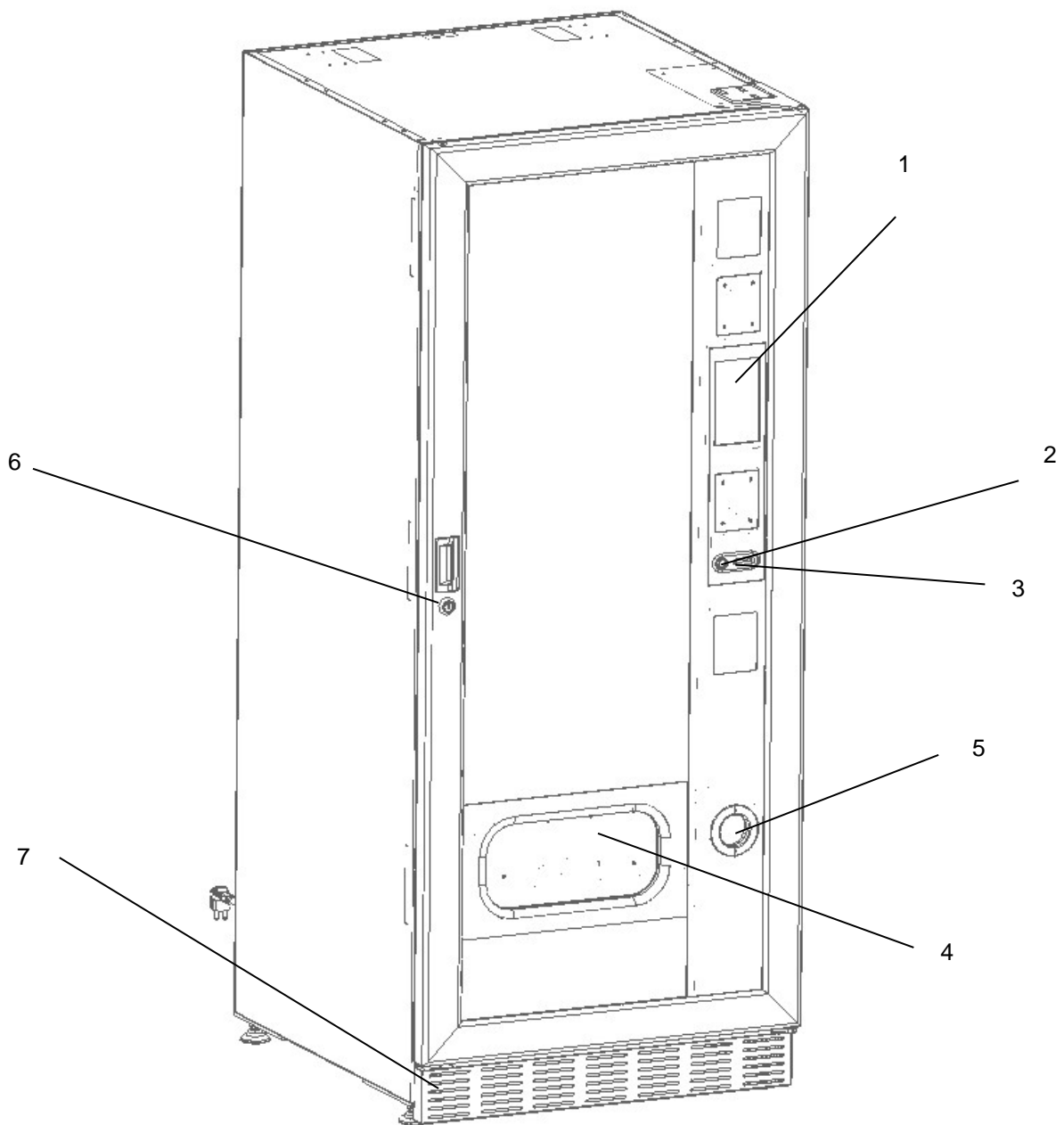

Abb. 2

## 6 TRANSPORT, FORTBEWEGUNG, LAGERUNG, AUSPACKEN

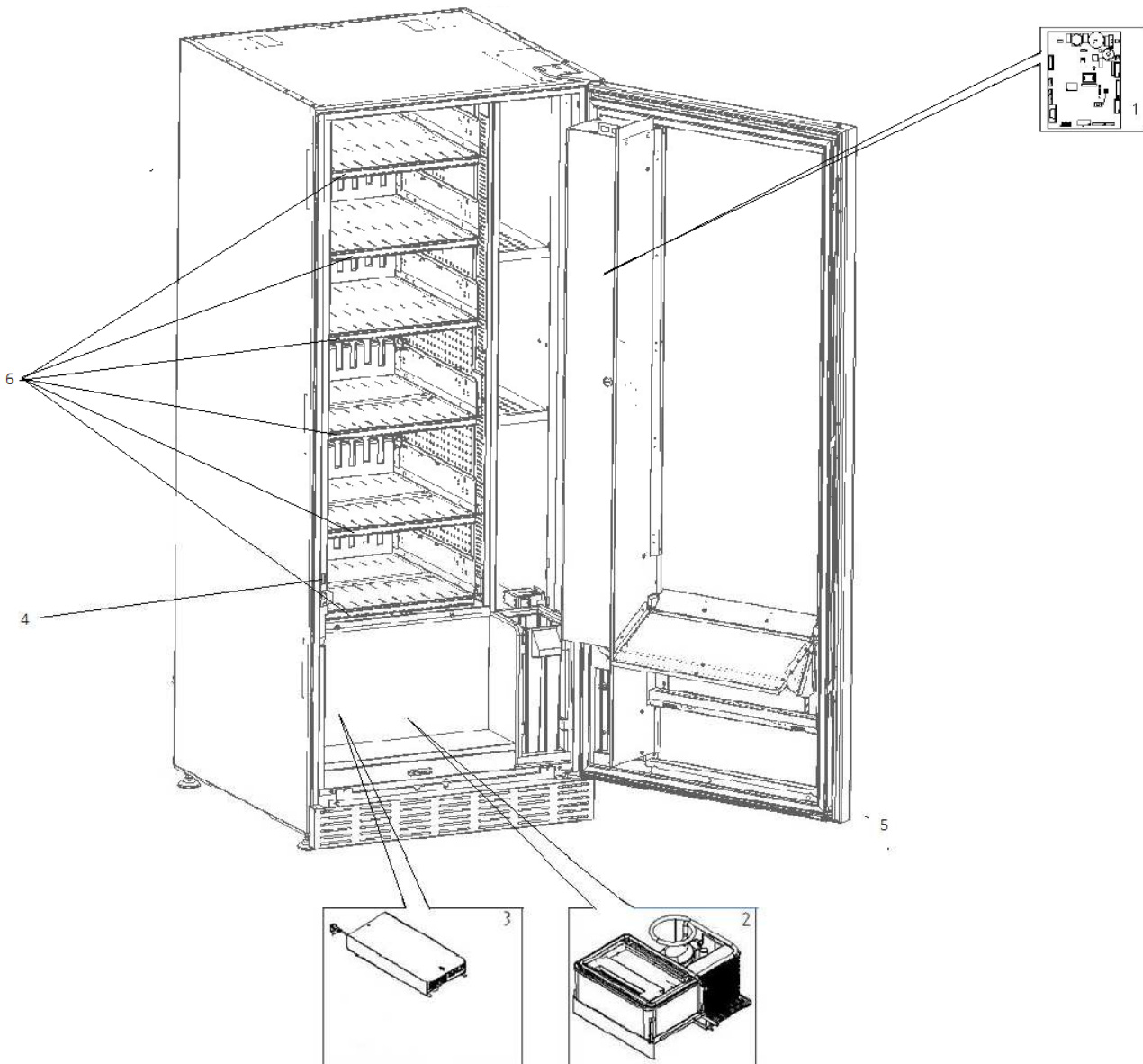

Falls Schäden an dem Verkaufsautomaten festgestellt werden, es sofort dem Spediteur mitteilen.

### 6.1 TRANSPORT UND LAGERUNG

Um den Automaten nicht zu beschädigen, müssen die Ver- und Abladungsoperationen mit besonderer Sorgfalt durchgeführt werden.

Beim Ver-/Abladen ist der Automat entweder mit motorisiertem oder manuellem Hubwagen anzuheben und die Gabeln sind im unteren Teil der Palette zu positionieren.

Die Fortbewegung über kurze Strecken, z. B. innerhalb eines Werkes oder von Geschäftsräumen kann ohne Palette vorgenommen werden. Hierbei ist höchst vorsichtig vorzugehen, um den Automaten nicht zu beschädigen. Hingegen ist es auf jeden Fall **verboten**:

- Den Automaten flach hinzulegen;
- Den Automaten mit Kabeln oder dergleichen zu ziehen;
- Den Automaten durch seitliche Griffe aufheben;
- Den Automaten mit Schlingen oder Kabeln aufheben;
- Den Automaten oder seine Verpackung schütteln oder ihnen heftige Stöße geben.



Es wird dringend davon abgeraten, den Automaten auf die Seite zu legen, weil der Verdichter sonst nicht mehr richtig vom enthaltenen Öl geschmiert wird, was dazu führen kann, dass es bei der Inbetriebnahme zu Schäden kommt. Wird der Automat trotzdem hingelegt, bringen Sie ihn in einer Umgebungstemperatur nicht unter 18°C unter und warten anschließend mindestens 2 Stunden bis zu seiner Inbetriebnahme.

Was die Lagerung der Automaten betrifft, muß der Lagerraum trocken sein und eine Temperatur zwischen 0° und +40° C haben.

Die Maschine bedecken, nachdem sie in einer geschützten Umgebung aufgestellt worden ist und sie befestigen, um Verrückungen oder unvorhergesehene Zusammenstöße zu vermeiden. Es ist verboten, mehrere verpackte Geräte übereinander zu stellen. Halten Sie die durch Pfeile auf der Verpackung gekennzeichnete senkrechte Lage ein.

### 6.2 AUSPACKEN

Die Verpackungsmaterialien müssen vorsichtig entfernt werden, um den Automaten nicht zu beschädigen. Begutachten Sie das Gehäuse von innen und außen, um mögliche Schäden festzustellen. Machen Sie das Verpackungsmaterial erst unbrauchbar, wenn der Frachtführer dieses untersucht hat.



Denken Sie daran, die Verpackungsbestandteile und Ausrüstungsteile aus dem Innern des Verkaufsautomaten zu entfernen. Sie könnten die vollständige Funktionsfähigkeit des Gerätes beeinträchtigen.

Um das Gerät von der Palette zu nehmen, reicht es aus, die 4 Sechskantschrauben zur Befestigung des Automatenuntergestells auf der Palette abzuschrauben. 2 davon befinden sich auf der Automatenhinterseite, 2 auf der Vorderseite.

Um eine ausreichenden Luftumwälzung der Kühleinheit sicherzustellen, sind die hinteren Bügel, die den Automaten an der Palette festhalten, umgekehrt wieder anzubringen.



Die Verpackungsmaterialien sind wegen des Umweltschutzes nach den geltenden Gesetzesvorschriften zu entsorgen.



Den Automaten anheben und dabei darauf achten, daß die Stützfüße aus der Palettenform austreten.

### 6.3 INSTALLATION

Der Automat muß in einem Bereich aufgestellt werden (Fußboden, offene Galerie), der das Gewicht tragen kann.

	Das Gerät eignet sich nicht für die Montage im Freien, es darf keiner direkten Sonneneinstrahlung ausgesetzt werden oder an Orten stehen, an denen es strahlwassergefährdet ist. Das Gerät kann an Orten mit einer Umgebungstemperatur zwischen 3°C und 32°C aufgestellt werden.
---	--

Prüfen Sie, ob die Anlageneigenschaften der auf dem Typenschild angegebene Höchstleistung des Automaten angemessen sind. Im Zweifelsfall wenden Sie sich bitte an einen Fachmann. Dieser muß unter anderem insbesondere sicherstellen, daß der Querschnitt der Anlagenkabel der Leistungsaufnahme des Automaten angemessen ist.

	Das Gerät muss an ein Stromversorgungsnetz mit vorschriftsmäßiger Erdung angeschlossen werden. Es wird empfohlen, das Stromversorgungsnetz des Automaten mit einer Trennvorrichtung zu versehen, die einen Kontaktabstand von mindestens 3 mm besitzt. Nach der Installation muss der Stecker zugänglich sein. Der Gebrauch von Verlängerungen, Adaptern oder Mehrfachsteckdosen ist verboten.
---	--

	<p style="text-align: center;"><b>Die folgenden Anweisungen sind nur im Vereinigten Königreich gültig.</b></p> <p style="text-align: center;">Die Farben der Leitungskabel haben folgende Bedeutung:  <b>GRÜN UND GELB - MASSE ---- BLAU - NULLEITER ---- BRAUN - PHASE</b></p> <p>Da die Möglichkeit besteht, daß die Leitungsdrähte dieses Apparates nicht mit den Farbmarkierungen ihrer Steckerbuchsenklemmen übereinstimmt, gehen Sie wie folgt vor:  Der GRÜN-GELBE Draht muß mit der Buchsenklemme verbunden werden, welche durch den Buchstaben E, das Massesymbol oder die GRÜNE bzw. GELB-GRÜNE Farbe gekennzeichnet ist. Der BLAUE Draht muß mit der Buchsenklemme verbunden werden, welche durch den Buchstaben N oder die Farben SCHWARZ bzw. BLAU gekennzeichnet ist. Der BRAUNE Draht muß mit der Buchsenklemme verbunden werden, welche durch den Buchstaben L, oder die Farben ROT bzw. BRAUN gekennzeichnet ist.</p>
---	--

	<b>Der Hersteller lehnt jede Verantwortung für Schäden ab, die auf die Mißachtung der vorstehend erläuterten Vorsichtsmaßnahmen zurückzuführen sind.</b>
---	--

- Die Rückwand der Maschine soll wenigstens 7 cm von der Wand entfernt sein, um eine regelmäßige Ventilation zu erlauben.
- Wenn der Automat aufgestellt worden ist, stellen Sie die vier kleinen Regulierfüße so ein, daß der Verkaufautomat perfekt in der Waagerechten ausgerichtet ist. Alle Füße müssen in Berührung mit dem Fußboden sein.
- Die vordere Fußabdeckung montieren.
- Sowohl die vordere Fußabdeckung kontrollieren als auch prüfen, ob die Netze hinter und unter dem Kühlaggregat stets sauber und nicht verstopft sind.

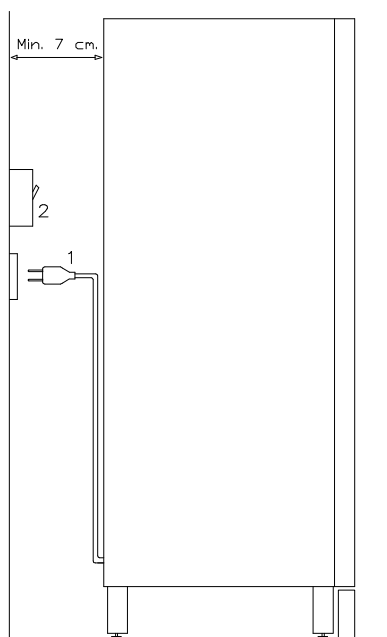

#### Beschreibung der Anschlüsse:

- 1 Stecker "Schuko"
- 2 Differenzialschalter mit elektromagnetischem und thermischem Überstromauslöser

- Zum Anstellen des Gerätes folgendermaßen vorgehen. Stromversorgungskabel einstecken. Wenn auf dem Display die Zeile "MEMORY CLEARED" erscheint, zur Initialisierung des Speichers den Knopf auf der Hauptkarte im Innern der Münzspeicher-Box drücken. Auf dem Display erscheint die Meldung "TÜR OFFEN". Der Verkaufsautomat beginnt automatisch mit einem Selbsttest. Wenn kein Fehler festgestellt wird, ist das Gerät startbereit.
- Die Maschine programmieren (siehe Kap. "PROGRAMMIERUNG"), die PARAMETER DER KÜHLEINHEIT (siehe den zugehörigen Abschnitt) an die in den Automaten eingefüllten Lebensmittelprodukte anpassen und die Preise setzen.
- Wenn das Gerät über Münzrückgabe-Speicher verfügt, legen Sie die entsprechenden Münzen in die Münzrückgaberöhren ein.
- Das Gerät mit den Produkten befüllen (siehe Abschnitt Produktbefüllung).

#### 6.4 BEMERKUNG ZUR INSTALLATION

**Der Automat wird ohne Zahlungseinheit verkauft.** Deswegen gehen alle Störungen oder Schaden am Automaten, an Menschen oder Sachen, die einer falschen Installation der Zahlungseinheit zu zuschreiben sind, zu Lasten derjenigen die die Zahlungseinheit installiert haben.

#### 6.5 ANSCHLUSS ZAHLUNGSSYSTEM

**Der Anschluss des Münzschaltgerätes darf nur bei ausgeschaltetem Gerät vorgenommen und getrennt werden.**

Neben der Grundkarte befinden sich die Steckverbindungen für den Anschluss des Münzschaltgerätes. Der Verkaufsautomat unterstützt Zahlungssysteme mit den Protokollen EXECUTIVE, MDB und BDV.

- Das Münzschaltgerät innerhalb der Stifte positionieren und auf der Unterlage fixieren.
- Die Steckverbindungen des Münzschaltgerätes an den Automaten anschließen.
- Die Geldeingaberutsche auf dem Mundstück des Münzschaltgerätes positionieren.
- Das Hebelwerk des Geldrückgabeknopfes einstellen.

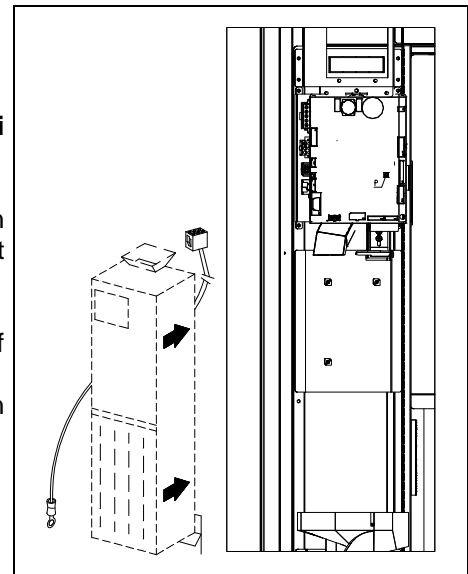

#### 7 BEMERKUNG ZUR VERSCHROTTUNG DES AUTOMATEN

Falls der Automat verschrottet werden sollte, ist es Pflicht, die Umweltschutzgesetze zu befolgen. Alle Eisen- und Kunststoffmaterialien und ähnliches müssen in die genehmigten Deponien gebracht werden. Besonders muß man auf folgende Stoffe achten:



**Gase** der Kühleinheiten, welcher Art auch immer (siehe Typschild), müssen mittels Spezialeinrichtungen durch autorisierte Unternehmen recycelt werden.  
**Isoliermaterialien** müssen durch autorisierte Unternehmen recycelt werden.

Im Zweifelsfall empfehlen wir, bei den örtlichen Behörden, die für die Abfallentsorgung zuständig sind, Auskünfte einzuholen.

## 8 EINWIRKUNG AUF DEN AUTOMATEN

### 8.1 BEFÜLLUNG MIT WARE

Nachdem der Einrichtungsvorgang und die Programmierung der Maschine durchgeführt worden sind, wie folgt vorgehen:

- 1) Die Tür öffnen.
- 2) Jeden Schacht im unteren Teil ergreifen und einzeln herausziehen, indem man ihn nach außen zieht, bis der Anschlagpunkt erreicht ist. Der Schacht neigt sich nach unten und erleichtert auf diese Weise die Befüllung.
- 3) Die Befüllung von außen nach innen durchführen, und dabei achten, daß alle Räume gefüllt werden. Die Unterseite des Produktes sollte auf den Boden des Abteiles gestellt werden, genau über die Spirale. Das Etikett nach dem Schaufenster hin drehen, damit der Kunden es gut sehen kann. Alle Produkte sind leicht in die Spiralen einzusetzen, keine größeren Gegenstände einfügen; die Spiralen können verschiedene Steigungen haben. Deswegen entweder die dem Produkt, das man verkaufen will, geeignete Spirale wählen oder das Produkt nach Spiralengröße wählen.
- 4) Nachdem man die Befüllung aller Schubladen beendet hat, sich vergewissern, daß sie in Stellung "STANDBY" zurücktreten. Jede Spirale kann jeweils um 45° gedreht werden. Der größte Teil der Artikel wird problemlos verkauft, wenn der Endteil der Spirale auf Lage 6 Uhr ist. Für die Brikprodukte, den Endteil auf 90° im voraus regeln.

**VERMERK:** Die Produkte in Tüte oder Schachtel können Probleme verursachen, falls sie nicht korrekt eingesetzt werden. Der versiegelte Rand der Tüte kann unter die Spiralenfaden eindringen und somit das Fallen der Tüte selbst verhindern. Es wird geraten, den Rand der Tüte nach vorne und in die Höhe zu biegen, bevor die Tüte in den Spiraleraum gestellt wird. Wenn man z.B. Kuchen, Kekse, "zerbrechliche" Artikel ladet, sollten diese in die unteren Schubladen gestellt werden, damit sie beim Fallen nicht beschädigt werden.

#### 8.1.1 HINWEISE ZUM EINFÜLLEN DES AUTOMATENGUTES

Prüfen Sie im Kapitel TECHNISCHE EIGENSCHAFTEN, welche Konfiguration Ihr Verkaufsautomat besitzt, um den Bereich mit der Steuerung der "Kühlsicherung" präzise bestimmen zu können.

In der ersten Phase der Inbetriebnahme abwarten, bis die Betriebstemperatur nach etwa 12 Stunden erreicht ist. Auf jeden Fall ist vor dem Einsetzen des Kühlgutes zu prüfen, ob das Gerät in seinem Innern eine Temperatur von unter 4°C erreicht hat.

Falls die "Kühlsicherung" anspricht, müssen die Produkte der außer Betrieb gegangenen Auswahlkategorien beseitigt werden. Auch in diesem Fall muß beim erneuten Einschalten das Erreichen der Betriebstemperatur abgewartet werden, bevor das neue Kühlgut eingefüllt werden.

Sicherheit für das Kühlgut kann nur erreicht werden, wenn die gesamte Türöffnungsdauer sich auf 15 Minuten beschränkt. Es wird deshalb empfohlen, so schnell wie möglich vorzugehen.



Abb. 3

## 8.2 TRENnwÄNDE FÜR PRODUKTE IN DEN SCHUBLADEN (Abb. 3)

Es werden Trennwände geliefert, wenn man "schmale" Produkte laden muß.

Sie so positionieren, daß sie das Produkt ziemlich frei gegen die rechte Seite des Faches halten, damit es gerade steht.

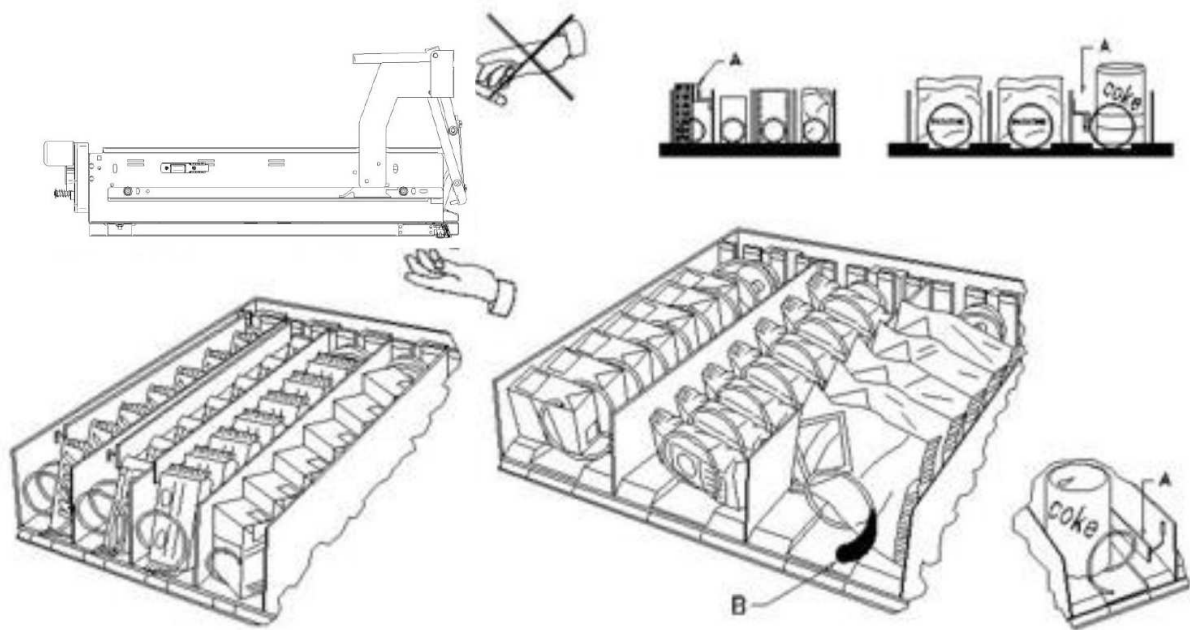
Zur Regelung der Trennwände, nach vorne ziehen, um den Raum enger zu machen, nach hinten ziehen, um den Raum zu erweitern; immer 3 mm zwischen Trennwand und Produkt lassen.

## 8.3 AUSSTOßER FÜR PRODUKTE (Abb. 3)

Der Ausstoßer kann verwendet werden, wenn in Säckchen verpackte Produkte, wie Chips oder ähnliches, vorhanden sind. Der Ausstoßer hilft, sie aus der Spirale herauskommen zu lassen. Er wird an das Randende der Spirale angehakt und wirkt wie eine Ausdehnung für das verkaufbare Produkt. Er wird es aus der Schublade hinausschieben.

## 8.4 VERKAUFSVERFAHREN

Nachdem man den Verkaufsautomaten mit den gewünschten Produkten gefüllt, die Verkaufspreise für jedes Produkt angelegt, die Preisschilder gestellt hat, und sich vergewissert hat, daß die Schubladen in Verkaufsposition sind, ist die Maschine bereit, zu verkaufen.

- 1) Das zum Einkauf des Produktes nötige Geld einwerfen.
- 2) Auf der Tafel die dem gewünschten Produkt entsprechende Kombination wählen.
- 3) Das Produkt aus der Klappe entnehmen.





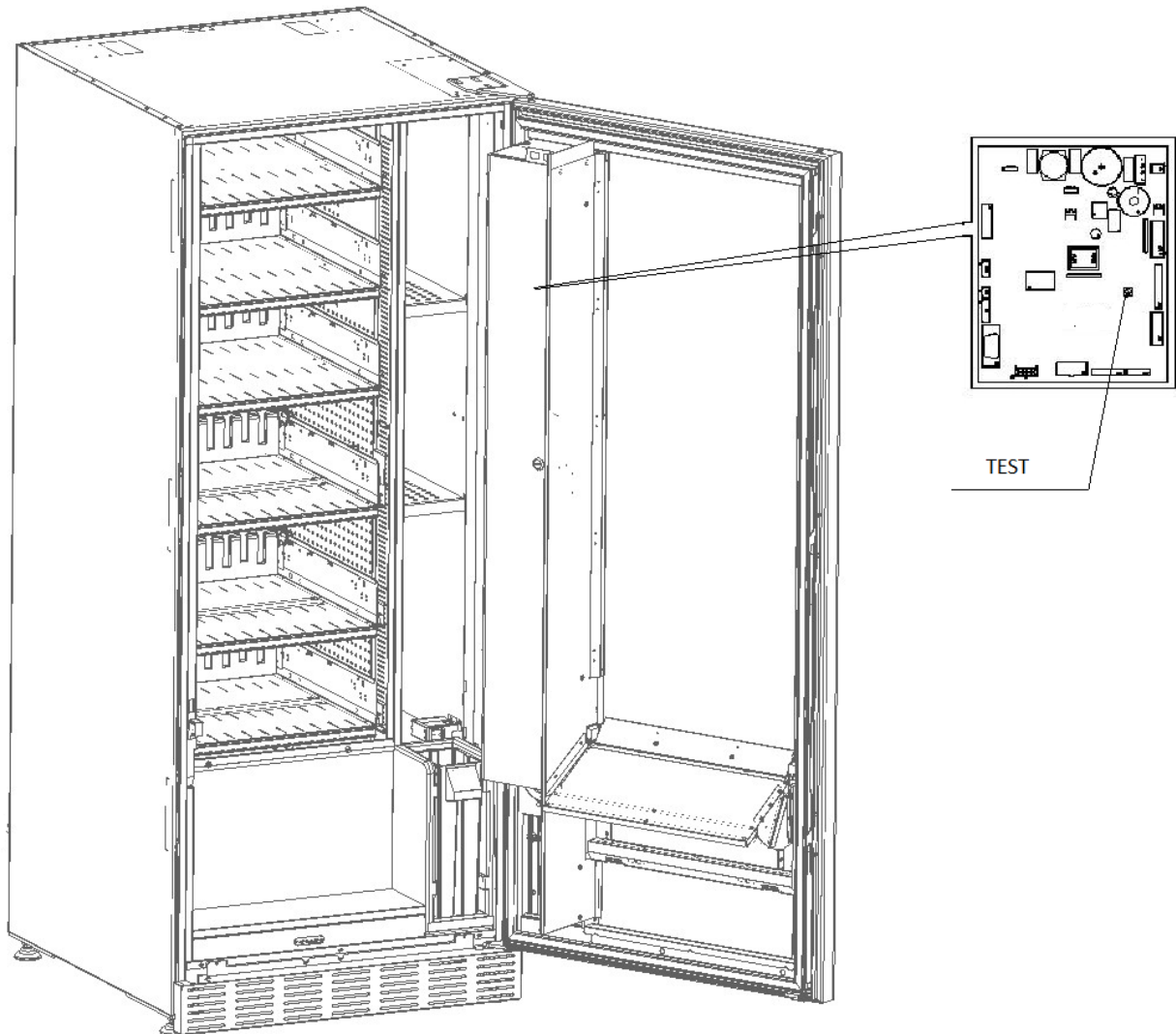

## 9 TASTATUR FUNKTIONEN/PROGRAMMIERUNG







Nach der Installation die Klappe öffnen und den Knopf “TEST” der Hauptplatine etwa 3 Sekunden lang gedrückt halten, bis der Summer einen lang gezogenen Ton ausstößt. Dies bedeutet, dass der Programmiermodus aufgerufen



Wenn man den Programmiermodus aufruft, erscheint auf dem Display:



	Ausstieg aus dem Programmiermodus
	Anzeige aller Firmware- und Softwareversionen.
	Ermöglicht die Sprachauswahl für die in den Programmierungs- und Konfigurationsmenüs der Maschine vorhandenen Beschreibungen
	Ermöglicht den Zugriff auf das Untermenü für die Einstellung der verschiedenen Maschinenparameter
	Ermöglicht das Löschen blockierender, aktiver Fehler
	Ermöglicht Ansicht und Löschen der Fehlerübersicht

	Ermöglicht den Zugriff auf das Untermenü zum Einstellen der Logikschnittstelle, der multimedialen Dateien, der Motoraktualisierung
	Ermöglicht die Ansicht der Verkaufsdaten
	Ermöglicht das Exportieren der EVA-DTS Daten
	Ermöglicht das Rücksetzen der Maschine
	Ermöglicht das Aktualisieren der Software der Hauptplatine
	Ermöglicht den Zugriff auf den Verkaufstest und die Anzeige der vorhandenen und funktionierenden Automatenwaren
	Ermöglicht die Anzeige des Fotos der zuvor geladenen Maschinenkonfiguration mittels Telemetrie-seite.



9.1 **MASCHINENPARAMETER**



Ausstieg



Allgemeine Freigaben



Fotozellen



Kühleinheit



Zahlungssysteme



Timer



Schubladen-Display













Auswahlverwaltung



Klonen



Audit

	Ausstieg aus der Bildschirmmaske und Rückkehr zur vorherigen
	Ermöglicht das Einstellen der Währung und des Rabattmodus; Ermöglicht das Einstellen der Abschaltung der LED beim Öffnen der Tür und des Verringerns der Helligkeit im Standby-Betrieb; zudem kann der Anschlagzähler angezeigt und die Steuerung der Ofensäule aktiviert werden.
	Ermöglicht das Konfigurieren der Fotozellen
	Ermöglicht das Einstellen aller zum Betrieb der Kühleinheit gehörigen Parameter
	Ermöglicht den Zugriff auf das Untermenü zum Programmieren des Zahlungssystems
	Ermöglicht das Einstellen der Wochentimer
	Ermöglicht das Konfigurieren der Schubladendisplays
	Ermöglicht den Zugriff auf das Untermenü für die Verwaltung der Automatenwaren: Preise, Fotozellen, Meldungen, Sperren.
	Ermöglicht das Importieren und Exportieren der Maschinenkonfiguration
	ermöglicht das Herunterladen der EVA-DTS Daten im Dialog mit externen Systemen (IRDA, usw.)



### 9.1.1 ALLGEMEINE AKTIVIERUNGEN

Ausstieg

Währung

Euro

Rabattmodus

Sconto cashless ▾

Signaltonaktivierung

Helligkeitsverringern im Standby-Betrieb

Abschalten der Beleuchtung bei offener Tür

Entnahmefachbeleuchtung immer eingeschaltet

Entnahmefach-Beleuchtungsdauer

Anzeige Innentemperatur und Verdampfertemperatur freigeben

Aktivierung der Mikrowellenmodulsteuerung

Slave aktivieren

**Währung:** Ermöglicht die Auswahl der gewünschten Währung

**Rabattmodus:** Je nach der aus dem Dropdown-Menü gewählten Option sind folgende Rabattarten möglich:

- keine Art von Rabatt.
- Rabatt nach Tageszeiten gestaffelt.
- Rabatt für Käufe mit Schlüssel/Kreditkarte (nur im Modus MDB möglich).
- Rabatt nach Tageszeiten gestaffelt und für Käufe mit Schlüssel/Kreditkarte (nur im Modus MDB möglich).

**Zur Beachtung:** Damit der nach Tageszeiten gestaffelte Rabatt Anwendung finden kann, müssen die Werte

der gewünschten Tageszeiten im Wochentimer eingestellt werden.



Wenn das bargeldlose Zahlungssystem die Anwendung verschiedener Preistabellen gestattet, wird die im Moment der Warenabgabe anzuwendende Tabelle automatisch vom Protokoll ausgewählt, das für die Kommunikation zwischen Gerät und Lesegerät zuständig ist (nur möglich für die bargeldlosen MDB-Zahlungssysteme, die über diese Option verfügen).

**Signaltonaktivierung:** Durch Markieren des Kästchens wird der Betrieb des akustischen Melders während des Gerätebetriebs aktiviert.

**Helligkeitsverringern im Standby-Betrieb:** Durch Markieren dieses Kästchens wird die Dämpfung der Beleuchtungsstärke während der Zeiträume im Energiesparmodus eingestellt (siehe Untermenü



Wochentimer). Wird diese Option deaktiviert, wird die vollständige Abschaltung der LEDs eingestellt.

**Abschalten der Beleuchtung bei offener Tür:** Die Option Abschalten der LEDs bei offener Tür kann aktiviert/deaktiviert werden

**Entnahmefachbeleuchtung immer eingeschaltet:** Die Beleuchtung des Entnahmefachs kann so eingestellt werden, dass es durchgehend eingeschaltet oder während der Zeiträume ohne Warenabgabe ausgeschaltet ist.

Im Anschluss gestattet das System die Einstellung der Zeit für die **Beleuchtung des Entnahmefachs**, also den Zeitraum, in dem die LEDs des Entnahmebereiches nach dem Herabfallen der Ware aufblincken. Einstellbar sind Werte aus einem Bereich von 5 bis 90 sec, der Standardwert lautet auf 30 sec.

**Anzeige Innentemperatur und Verdampferemperatur freigeben:** Durch Markieren dieses Kästchens erscheinen sowohl die Innentemperatur des Automaten als auch die Verdampferemperatur auf der Hauptbildschirmmaske im STANDBY-Zustand.

**Aktivierung der Mikrowellenmodulsteuerung:** aktiviert/deaktiviert den Betrieb der Mikrowellenofensäule.

**Slave aktivieren:** Mit diesem Parameter wird die Master-Slave-Verbindung aktiviert. Es ist möglich, ein Slave-Snackgerät anzuschließen. Nachdem das Kästchen auf der Bildschirmmaske des Hauptmenüs



markiert wurde, erscheint das Icon **Slave-Programmierung**, mit dem der Zugang zu den verschiedenen Einstellungen des angeschlossenen Slave-Geräts möglich ist.



## 9.1.2 FOTOZELLEN

  
Uscita

  
Tarate

Fotozellenaktivierung

Hysterese

5

Optionen

Quarter turn

Option leer

Fotozellensicherung

Anzahl der Produkte

10

Zeitspanne

13

Automatische Wiederherstellung der Verkaufsbereitschaft

Auf dieser Bildschirmmaske können die Fotozellen durch Markieren des entsprechenden Kästchens aktiviert werden. Dieses Häkchen wird nur bei installiertem Fotozellensystem eingefügt.



Wird das Kästchen markiert (Fotozellen aktiviert), können sie über das Icon **Fotozellen.** unter dem



Menü **Auswahlverwaltung** zugeschaltet und eine eventuelle Sperre dieser Funktion für die gewünschten Automatenwaren durchgeführt werden (Warenabgabe ohne Fotozellenkontrolle).

**Hysterese:** Dieser Parameter beeinflusst die Leseempfindlichkeit des Systems. Je niedriger der Einstellwert, desto höher die Sensibilität des Systems. Die mögliche Bandbreite liegt zwischen 5 und 30.

**Optionen::** Die Auswahl in diesem Dropdown-Menü ist ausschlaggebend dafür, wie sich das Gerät verhält, wenn die Produktabgabe nicht stattfindet.

Folgende Einstellungen sind möglich:

- **Auswahl eines anderen Produkts:** Möglichkeit einer weiteren Auswahl. In diesem Fall muss das Gerät auf Mehrfachabgabe eingestellt werden (wenn das Zahlungssystem mit dem Protokoll 'Executive' arbeitet, muss die Mehrfachabgabe auch im Zahlungssystem eingestellt sein). Zum

Einstellen der Mehrfachabgabe im Gerät über das Icon



**Typologie**, das sich im Untermenü



**Zahlungssysteme** befindet, zugreifen

- **Automatische Ausgabe des Guthabens:** In diesem Fall muss das Gerät auf Einzelabgabe eingestellt sein (wenn das Zahlungssystem mit dem Protokoll 'Executive' arbeitet, muss die Einzelabgabe auch im Zahlungssystem eingestellt sein).
- **Vierteldrehung:** Wenn das Produkt nicht abgegeben wird, vollführt die Spirale eine weitere Vierteldrehung. Erscheint die Ware dann immer noch nicht, wird je nach Einstellung des Parameters Einzel- oder Mehrfachabgabe auf eine der vorhergehenden Optionen zurückgegriffen.
  - *Zu diesem Zweck wird die Option nach Einstellung dieses Modus standardmäßig für alle Automatenwaren deaktiviert. Zum Aktivieren der Option für die einzelnen Spiralen das Icon*



**Auswahlverwaltung** und anschließend das Icon



**Fotozellen** auswählen. Die

*Option ist nicht auf Spiralen mit Halbdrehung anwendbar. Wenn das Zahlungssystem mit dem Protokoll 'Executive' arbeitet, muss die Einzel-/Mehrfachabgabe auch am Zahlungssystem eingestellt sein. Alternativ dazu kann die Funktion pro Schublade oder direkt für alle Automatenwaren aktiviert / deaktiviert werden.*

- **Multistep** (Mehrfache Teildrehungen): Falls das Produkt nicht ausgegeben wird, führt die Spirale eine weitere Achteldrehung aus, die 4 mal wiederholt wird, sollte das Produkt immer noch nicht ausgegeben werden. Beim fünften Versuch beendet die Spirale die Drehung und es wird geprüft, ob das Produkt ausgegeben wird oder nicht. Eventuell wird eine der Optionen **Auswahl eines anderen Produkts** oder **Automatische Ausgabe des Guthabens** wieder angezeigt, je nach dem, wie der Parameter Einzel- oder Mehrfachabgabe eingestellt ist.

Auch in diesem Fall muss die Funktion für jede Ware in der Schublade, schubladenweise oder allgemein aktiviert werden (siehe vorheriger Punkt).

Danach gestattet das System die Einstellung der Option "leer". Falls diese aktiviert ist, ist die Automatenware bei Nichtausgabe des Produktes bis zur nachfolgenden Öffnung der Haupttür gesperrt.

Anschließend fragt das System die Optionen der FOTOZELLENSICHERUNG ab:

Die Aktivierung dieser Funktion sieht die Eingabe einer Anzahl von Produkten innerhalb eines Zeitfensters (in Minuten) vor. Wird innerhalb dieses vorgegebenen Zeitintervalls eine programmierte Anzahl von Produkten nicht ertastet, werden die Fotozellen deaktiviert. Das aktive Ereignis wird am Display beim Öffnen der Tür



angezeigt und darüber hinaus unter mit dem Fehlercode 39 aufgezeichnet. Die Wiederinbetriebnahme der Fotozellen kann je nach Programmierung manuell oder automatisch über das markierbare Kästchen **Automatische Wiederherstellung der Verkaufsbereitschaft** erfolgen. Im Automatikbetrieb (Kästchen ist markiert) führt das System nach 15 Minuten einen Wiederherstellungsversuch der Funktion durch.



**Justierung:** Mit diesem Befehl lässt sich prüfen, ob die Fotozellen einwandfrei funktionieren.

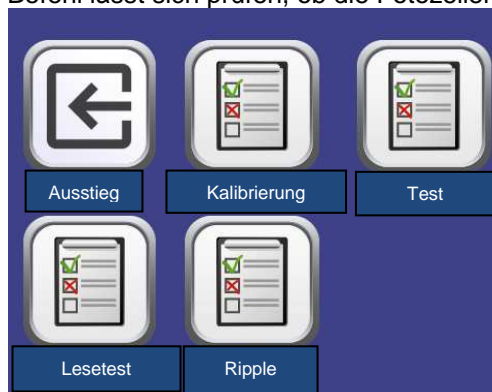

Nach der Auswahl des auszuführenden Tests wird automatisch eine Prüfprozedur gestartet, nach deren Abschluss das Ergebnis auf dem Display angezeigt wird.. Im Falle einer Betriebsstörung wird am Display ein auf die festgestellte Störung bezogener Wert angezeigt.

**Einstellung:** startet das Einstellungsverfahren der Fozellen und optimiert das von den Fotodioden ausgestrahlte Licht

**Test:** führt eine Überprüfung der Einstellung durch

**Lesetest:** führt einen physischen Lesetest durch

**Ripple:** Verfahren, das den Unterschied zwischen ausgelesenem Höchst- und Mindestwert des ausgestrahlten Lichts bereitstellt. Dieser Wert muss unter dem Hysteresewert liegen

*Zur Beachtung: Ist der Anschluss SPIRALI SLAVE aktiviert (siehe „Slave aktivieren“ unterhalb des Menüs*



**Allgemeine Aktivierungen** ), kann man über das Icon



**Slave-Programmierung**, das im Hauptmenü erscheint, zur Einstellung derselben Parameter für das SLAVE-Gerät gelangen.



### 9.1.3 KÜHLAGGREGAT

Ausstieg

Innentemperatur

10

Enteisungsende-Temperatur

11

Enteisungszeitraum

12

Verzögertes Ansprechen der Kühlsicherung

13

Kühlsicherungstemperatur

14

Sicherung Schublade 1

Sicherung Schublade 2

Sicherung Schublade 3

Sicherung Schublade 4

Sicherung Schublade 5

Sicherung Schublade 6

Sicherung Schublade 7

**Innentemperatur:** Damit wird die Innentemperatur des Geräts eingestellt, d.h. die Temperatur bei deren Unterschreiten der Kompressor ausgeschaltet wird. Der voreingestellte Wert beträgt +3°C und kann zwischen +2 und +25°C variieren.

**Enteisungsende-Temperatur:** Während jedes Kompressorstillstandes wird die Verdampferetemperatur von der entsprechenden Sonde kontrolliert. Mit diesem Befehl wird die Verdampferetemperatur vorgegeben, bei deren Überschreiten nach vorherigem Abtropfen der Kompressor seinen Betrieb wieder aufnehmen kann. Dadurch wird das vollständige Enteisen des Verdampfers gewährleistet. Der Parameter ist auf 3°C voreingestellt und kann zwischen 3°C und 12°C verändert werden.

**Enteisungsintervall** Damit wird der Enteisungsintervall - in Stunden ausgedrückt -, d.h. der Zeitraum zwischen einer Enteisung und der nächsten, eingestellt. Der vorangelegte Wert ist 4h und er kann zwischen 1h und 8h abgeändert werden.

**Verzögertes Ansprechen der Kühlsicherung:** Mit diesem Parameter wird die Verzögerungszeit der Aktivierung der Kühlsicherung eingestellt. Dieser Zeitraum verhindert, daß der Automat außer Betrieb geht, nachdem aus einem bestimmten Grund die Tür geöffnet werden mußte und die Innentemperatur dadurch angestiegen ist. Das verzögerte Ansprechen der Kühlsicherung gestattet es dem Gerät, die Betriebstemperatur wieder herzustellen. Dieser Befehl ist werkseitig auf 60 min voreingestellt und kann in einem Bereich von 30 bis 360 min verändert werden.

**Kühlsicherungstemperatur:** Damit wird die Temperatur für das Ansprechen der Sicherung eingestellt, die Temperatur also, bei deren Überschreiten keine Waren mehr abgegeben werden. Diese Kontrolle wird während des Einschaltvorganges und nach dem Schließen der Tür für eine Dauer, die im Parameter "**Verzögertes Ansprechen der Kühlsicherung**" eingestellt wird, ausgesetzt. Voreingestellt ist der Wert +7°C, der aber von +7°C bis +35°C verändert werden kann. Wenn die Kühlsicherung einschreitet, bleiben die betroffenen Auswahlprodukte außer Betrieb. Zur Wiederherstellung der Kühlsicherung: Bei geöffneter Tür auf



die Programmierung zugreifen und den Fehler über das Icon **Fehler löschen** rücksetzen



Die Produkte müssen bereits mit der richtigen, von den Bestimmungen vorgesehenen Aufbewahrungstemperatur eingefüllt werden. Wird die Regel nicht beachtet, besteht die Möglichkeit, daß die "Kühlungssicherung" ausgelöst wird.

**Für ausführliche Beschreibungen zu den Arten des Auffüllens siehe paragraph "HINWEISE ZUM EINFÜLLEN DES AUTOMATENGUTES"**

Zur Beachtung: Ist der Anschluss SPIRALI SLAVE aktiviert (siehe „**Slave aktivieren**“ unterhalb des Menüs



**Allgemeine Aktivierungen**), kann man über das Icon



**Slave-Programmierung**, das im Hauptmenü erscheint, zur Einstellung derselben Parameter für das SLAVE-Gerät gelangen.



## 9.1.4 ZAHLUNGSSYSTEME

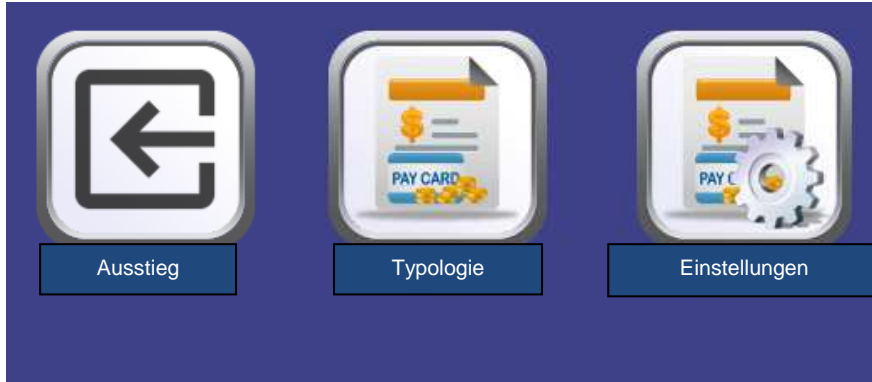

### 9.1.4.1 TYPOLOGIE

Ausstieg

Zahlungssystem

Einzel-/Mehrfachabgabe

Vendita multipla

Einstellung Anzeige Zahlungssystem außer Betrieb

Aktivierung des Motors für die Restgeldausgabe

Münzeinwurf-Mikroschalter

Zyklusintervall des Motors für die Restgeldausgabe

1

**Zahlungssystem:** Damit können Typ und Betriebsart des Münzgeräts ausgewählt werden. Der Parameter kann die folgenden Werte annehmen:

- EXECUTIVE mit Preisen, die im Gerät geführt werden
- EXECUTIVE PRICE HOLDING (die Preise werden im Münzgerät programmiert). In diesem Fall



müssen die über das Icon **Preise** programmierten Preise den im Münzgerät programmierten Preisen entsprechen. Alternativ kann der Parameter "Price-Display" vorgegeben werden. Der Automat greift dann ausschließlich auf die vom Zahlungssystem bereitgestellten Informationen zum Wert der Preise zurück.

- BDV
- MDB

**Einzel-/Mehrfachabgabe:** Über diesen Parameter kann ausgewählt werden, ob der Automat mit Einzelabgabe arbeitet, d.h. beim Bargeldverkauf wird das Guthaben, das den Preis überschreitet, erstattet. Wenn dieses nicht möglich ist, erhöht dieser Betrag die Summe der Einnahmen über Preis. Wird hingegen der Modus Mehrfachabgabe gewählt, wird der Betrag, der den Preis überschreitet, nach dem Verkaufsvorgang wieder angezeigt und kann entweder mit dem Geldrückgabeknopf zurückerlangt oder für eine neuerliche Auswahl genutzt werden.

**Einstellung Anzeige Zahlungssystem außer Betrieb:** Über diesen Parameter kann ausgewählt werden, ob der Automat gesperrt werden soll oder nicht, wenn das Zahlungssystem außer Betrieb ist

**Aktivierung des Motors für die Restgeldausgabe:** Ermöglicht die Aktivierung des Motors für die Restgeldausgabe.

#### **Münzeinwurf-Mikroschalter:**

Ermöglicht die Aktivierung des vorhandenen Mikroschalters für den Münzeinwurf.

**Zyklusintervall des Motors für die Restgeldausgabe:** Ermöglicht das Einstellen des Zeitintervalls zwischen zwei Zyklen des Motors für die Restgeldausgabe während der Stillstandszeit des Automaten. Der zeitliche Abstand zwischen den einzelnen Zyklen kann zwischen mindestens 2 und maximal 250 Minuten programmiert werden.



#### 9.1.4.2 EINSTELLUNGEN

##### EXECUTIVE:

**Maximales Guthaben:** Über diesen Parameter wird das maximale Guthaben, das vom Münzgerät angenommen wird, eingestellt. Beim Überschreiten dieses Wertes können keine weiteren Münzen mehr angenommen werden

##### EXECUTIVE PRICE-HOLDING:

**Maximales Guthaben:** Über diesen Parameter wird das maximale Guthaben, das vom Münzgerät angenommen wird, eingestellt. Beim Überschreiten dieses Wertes können keine weiteren Münzen mehr angenommen werden

Anschließend kann die Funktion Price-Display aktiviert werden. Ist sie aktiviert, greift der Automat dann ausschließlich auf die vom Zahlungssystem bereitgestellten Informationen zum Wert der Preise zurück.

BDV

D  
E  
U  
T  
S  
C  
H

The image shows a control panel for a coin machine with the following elements:

- A back arrow icon in a square button.
- A button labeled "Ausstieg aus Zahlungsvorgang".
- A button labeled "Maximaler Kredit" above a text input field containing "9000".
- A button labeled "Maximales Restgeld" above a text input field containing "9010".
- A checked checkbox next to a button labeled "Price-Display".
- A button labeled "Münzenstand für genauen Betrag" above a text input field containing "1".
- A button labeled "Gleichung genauer Betrag" above a text input field containing "1".
- A checked checkbox next to a button labeled "Kreditkartenleser-Aktivierung".
- An icon of gold coins next to a button labeled "Münzensperre".
- An icon of gold coins next to a button labeled "Münzensperre bei genauem Betrag".

**Maximales Guthaben:** Über diesen Parameter wird das maximale Guthaben, das vom Münzgerät angenommen wird, eingestellt. Beim Überschreiten dieses Wertes können keine weiteren Münzen mehr angenommen werden.

**Maximales Restgeld:** Dieser Befehl funktioniert nur bei Mehrfachabgabe. Falls der Wert des nach einem Verkauf zurückgebliebenen Guthabens höher ist als der Wert, der in dieser Zeile eingestellt wurde, kann kein Restbetrag ausgegeben werden. Deswegen muss man weitere Einkäufe durchführen, bis der zurückgebliebene Kredit niedriger ist als derjenige, der hier eingestellt ist. Den Rückgabehebel betätigen, um den Restbetrag zu erhalten.

Anschließend kann die Funktion Price-Display aktiviert werden. Ist sie aktiviert, greift der Automat dann ausschließlich auf die vom Zahlungssystem bereitgestellten Informationen zum Wert der Preise zurück.

**Münzenstand für genauen Betrag:** Es kann ein Wert zwischen 0 und 15 programmiert werden, der die Münzenanzahl darstellt, die zum vorgegebenen Mindeststand des Rohrinhalts hinzugefügt werden müssen, um die „Genauer Betrag“-Bedingung zu verlassen.

#### Gleichung genauer Betrag:

Dieser Befehl stellt die Kombinationen der leeren Räume der Rohre dar, damit die Meldung „genauer Betrag“ aktiviert wird. Es folgt eine Liste der möglichen Kombinationen:

0 = A oder (B und C)	1 = A und B und C	2 = nur A und B
3 = A und (B oder C)	4 = nur A	5 = nur A oder B
6 = A oder B oder C	7 = nur A und C	8 = nur A oder C
9 = nur B und C	10 = nur B	11 = nur B oder C
12 = nur C		

**Kreditkartenleser-Aktivierung:** Durch Markieren des Kästchens kann der Kreditkartenleserbetrieb aktiviert werden



Über das Icon **Münzensperre** kann die Annahme von bestimmten Münzen durch das Münzgerät gesperrt werden



Über das Icon **Münzensperre bei genauem Betrag** kann die Annahme besonderer Münzen bei Restausgabe mit kleinem Wert, d. h. wenn das Display die Meldung „Nur genauen Betrag eingeben“ anzeigt, gesperrt werden.

MDB

D  
E  
U  
T  
S  
C  
H



Ausstieg

Maximales Barguthaben

9123

Maximales bargeldloses Guthaben

8123

Maximales Restgeld

7123

Overpay-Beibehaltung

Einkaufspflicht vor Restrückgabe

Mindeststand in den Röhren

50

Aktivierung der Banknotenannahme bei genauem Betrag

Aktualisierung des Inhalts der Wechselgeldröhre über Münzgerätszähler

Sperre der Anzeige des bargeldlosen Guthabens

 Münzenstand für  
genauen Betrag

 Münzenaktivier  
una

 Banknotenaktivier  
una

 Münzenaktivierun  
g bei genauem  
Betrag

 Escrow-  
Aktivierung

 Münzentabelle

 Befüllen der Röhren

**Maximales Barguthaben:** Über diesen Parameter wird das maximale Guthaben, das vom Münzgerät bei Kauf mit Barzahlung angenommen wird, eingestellt. Beim Überschreiten dieses Wertes können keine weiteren Münzen/Banknoten mehr angenommen werden

**Maximales bargeldloses Guthaben:** Über diesen Parameter kann das maximale Guthaben eingestellt werden, das vom Münzgerät bei Kauf mit Schlüssel/Kreditkarte angenommen wird

**Maximales Restgeld:** Das ist die Münzmenge, die höchstens zurückgegeben werden kann. Der Standardwert lautet 1000, der Höchstwert 9000.

**Overpay-Beibehaltung:** Durch Markieren dieses Kästchens wird die Option zum Stehenlassen des überschüssigen Guthabens (Overpay) aktiviert, das dem Benutzer für eine unbestimmte Dauer zur Verfügung steht

**Einkaufspflicht vor Restrückgabe:** Durch Markieren dieses Kästchens muss der Kunde erst das Produkt einkaufen, um dann den Restbetrag erhalten zu können. Dies, damit man das Münzgerät nicht als Geldwechsler verwendet. Wenn kein Verkauf stattfindet, wird der Restbetrag ausgegeben.

**Mindeststand in den Röhren:** Es stellt die für jeden Münzspeicher geltende Mindestanzahl an Münzen dar, die sich in jeder Röhre befinden muss, damit die Geldrückgabe richtig funktioniert (der richtige Parameterwert kann dem Handbuch des Münzspeichers entnommen werden). Wenn jeder Röhre ein anderer Wert zugeordnet ist, muss ihr Höchstwert eingegeben werden. Die richtige Einstellung dieses Parameters ist von grundlegender Wichtigkeit für die richtige Bargelderfassung durch den Automaten.



**Zur Beachtung:** Die Angabe des Röhrenbestandes - Icon  im Parameter **Befüllen der Röhren** - wird beendet, wenn der Inhalt aller Röhren den im Parameter **Mindeststand in den Röhren** eingestellten Wert erreicht hat. Um die Röhren gänzlich zu leeren, verwenden Sie die Ausgabeknöpfe des Münzspeichers.

**Aktivierung der Banknotenannahme bei genauem Betrag:** Durch Markieren dieses Kästchens wird der Banknotenleser bei genauem Betrag gesperrt

**Aktualisierung des Inhalts der Wechselgeldröhre über Münzgerätezähler:** Mit diesem Parameter lässt sich einstellen, ob die Zähler für den Inhalt der Wechselgeldröhren des Münzgerätes oder ausschließlich die internen Zählwerke des Gerätes benutzt werden sollen. Durch Markieren des Kästchens werden die geräteinternen Zähler für den Inhalt der Wechselgeldröhren bei jedem Power-Up mit dem vom Münzgerät übermittelten Wert aktualisiert.

**Sperre der Anzeige des bargeldlosen Guthabens:** Mit diesem Parameter lässt sich die Anzeige des Guthabens aktivieren oder deaktivieren, das vom Cashless-Gerät MDB übertragen wird (Schlüssel- oder Kartenlesegerät). Durch Markieren des Kästchens wird das zum Cashless-Gerät gehörige Guthaben nicht angezeigt



**Münzenstand genauer Betrag:** Mit diesem Parameter wird für jede Geldrückgaberöhre die Anzahl der Münzen vorgegeben, unterhalb derer die Bedingung "Zu wenig Wechselgeld" als wahr erkannt wird. Der eingestellte Wert muss den Mindeststand an Münzen in den Röhren übersteigen (Beispiel: wenn der **Mindeststand in den Röhren** auf 5 eingestellt ist, müssen die in diesem Parameter eingestellten Werte 6 als Mindestwert haben). Die Röhren, die nicht in diese Bedingungen einbezogen werden sollen, müssen auf "0" gesetzt werden.

Fällt der Inhalt einer beliebigen, in die Bedingungen einbezogenen Röhre unter den eingestellten Wert, weist das Gerät durch eine Meldung auf das Fehlen von Wechselgeld hin.



**Münzenaktivierung:** Ermöglicht die Annahme oder Ablehnung besonderer Münzen durch das Münzgerät.



**Banknotenaktivierung:** Ermöglicht die Annahme oder Ablehnung besonderer Banknoten durch das Lesegerät.



**Münzenaktivierung genauer Betrag:** Dieser Befehl dient dazu, die Annahme besonderer Münzen bei Restausgabe mit kleinem Wert, d. h. wenn das Display die Meldung „Nur genauen Betrag eingeben“ anzeigt, zu aktivieren oder zu deaktivieren.



**Escrow-Aktivierung:** aktiviert für jede Banknote die "Escrow" Funktion



**Münzentabelle:** Über diesen Parameter kann eine Tabelle angelegt werden in der der Wert der Münzen den Kennzahlen der Münzen zugeordnet wird, wenn statt eines Münzgeräts ein Wahlschalter vorhanden ist. (Beispiel: 1-Euro-Münze wird Münze 3 zugeordnet oder 50-Cent-Münze wird Münze 4 zugeordnet)



**Befüllen der Röhren**



Durch Einsetzen der Münzen in die Röhren wird das entsprechende Balkendiagramm (T1 = Röhre 1) aktualisiert und die Anzahl der Münzen angezeigt, die darüber hinaus eingesetzt wurden.



Zum Entleeren einer Röhre auf das zur gewünschten Röhre gehörige Icon klicken.



### 9.1.5 TIMER

Das Untermenü Einstellung Wochen-Timer aufrufen, in dem folgende Optionen vorhanden sind:

1. Energiesparmodus
2. Zeitbereiche-Rabatt
3. Auswahlsperr

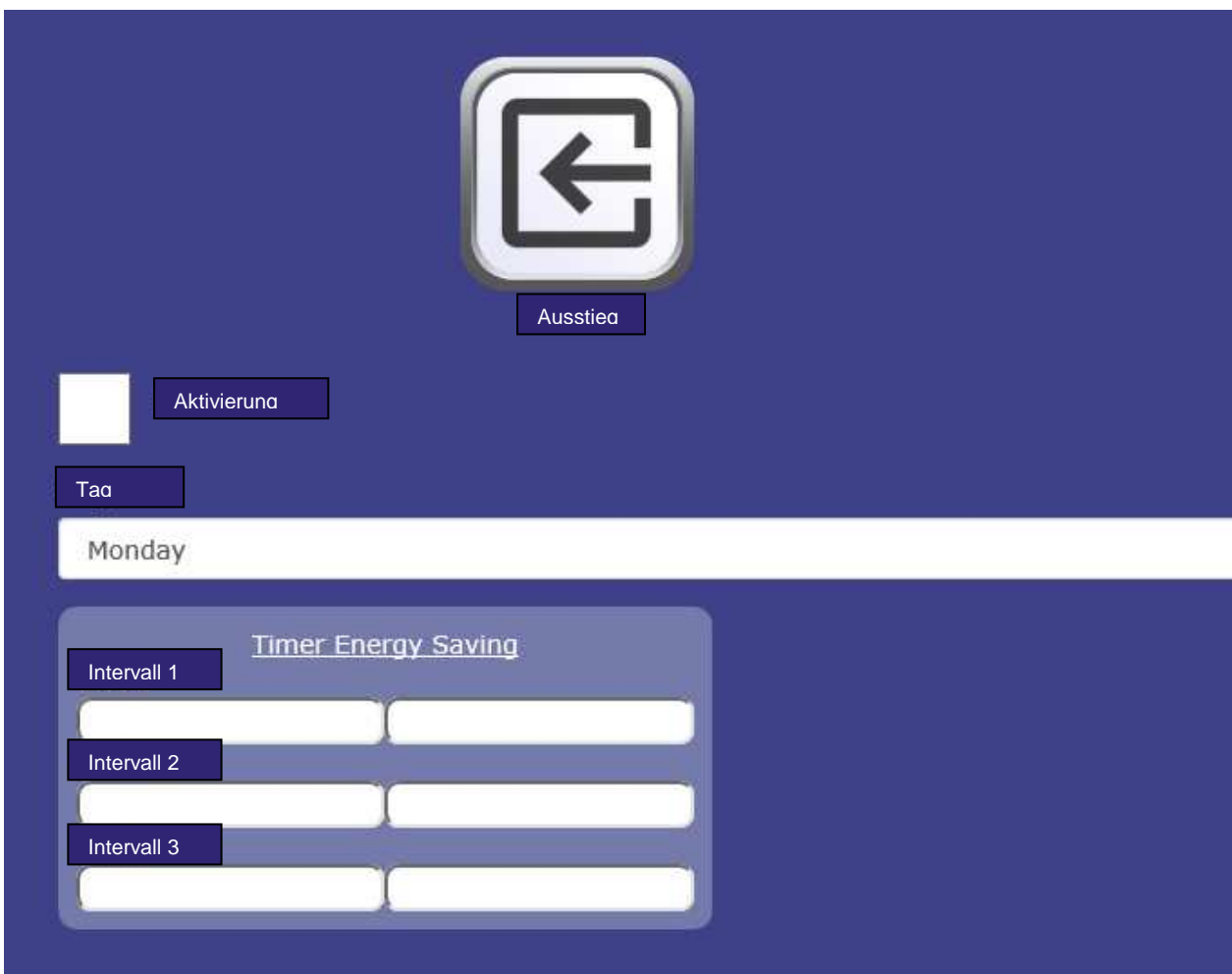

Der erste Timer ist für die Verwaltung der Option “Energieeinsparung”. Ist die Option aktiviert, wird man vom System, da es sich um einen Wochentimer handelt, aufgefordert, den Tag aus dem Dropdown-Menü auszuwählen; Es können daher 3 Tageszeiträume für die Aktivierung/Deaktivierung der Funktion festgelegt werden.

Der zweite Timer ist für die Verwaltung der Option “ Zeitbereiche-Rabatt”. Wenn die Option freigegeben ist, wiederholt sich der vorher beschriebene Ablauf.

Der dritte Timer ist für die Verwaltung der Option “Auswahlsperr”. Ist die Option aktiviert, wiederholt sich der in den vorherigen Punkten beschriebene Ablauf.

Danach wird die Anwendung der Sperre für das gesamte Gerät oder eine Teilsperre unter Verwendung der



entsprechenden Funktion **Auswahldeaktivierung** eingestellt



9.1.6 SCHUBLADEN-DISPLAYS

Ausstieg	Zuordnung der Adresse	Konfiguration des Schubladentyps
<input checked="" type="checkbox"/>	Aktivierung der Schubladen-Displays	
<input checked="" type="checkbox"/>	Konfigurierte Maschine	
<input checked="" type="checkbox"/>	Konfigurierte Displays	
	Display-Kontrast	
	1	
<input checked="" type="checkbox"/>	Anzeige der Produktbeschreibung bei geöffneter Tür	
<input checked="" type="checkbox"/>	Anzeige der Produktbeschreibung im Standby-Modus	
<input checked="" type="checkbox"/>	Display Schublade 1	
<input checked="" type="checkbox"/>	Display Schublade 2	
<input checked="" type="checkbox"/>	Display Schublade 3	
<input checked="" type="checkbox"/>	Display Schublade 4	
<input checked="" type="checkbox"/>	Display Schublade 5	
<input checked="" type="checkbox"/>	Display Schublade 6	
<input checked="" type="checkbox"/>	Display Schublade 7	
	<input type="range"/>	Hintergrundbeleuchtung Schublade 1
	<input type="range"/>	Hintergrundbeleuchtung Schublade 2
	<input type="range"/>	Hintergrundbeleuchtung Schublade 3
	<input type="range"/>	Hintergrundbeleuchtung Schublade 4
	<input type="range"/>	Hintergrundbeleuchtung Schublade 5
	<input type="range"/>	Hintergrundbeleuchtung Schublade 6
	<input type="range"/>	Hintergrundbeleuchtung Schublade 7
	Display-Anzeigemodus mit Werbebotschaften	
	Flashing	
	Display-Anzeigemodus ohne Werbebotschaften	
	On	
	Dauer der Meldungen	
	7	
	Dauer der Preisanzeige	
	8	



**Zuordnung der Adresse:** Auf dem Türdisplay wird für jede Schublade die Aufforderung angezeigt, jeder Preisdisplayleiste die zugehörige Adresse zuzuordnen.



Exit



Skip

Drücken Sie die Taste am Display 1  
 .... oder drücken Sie Skip

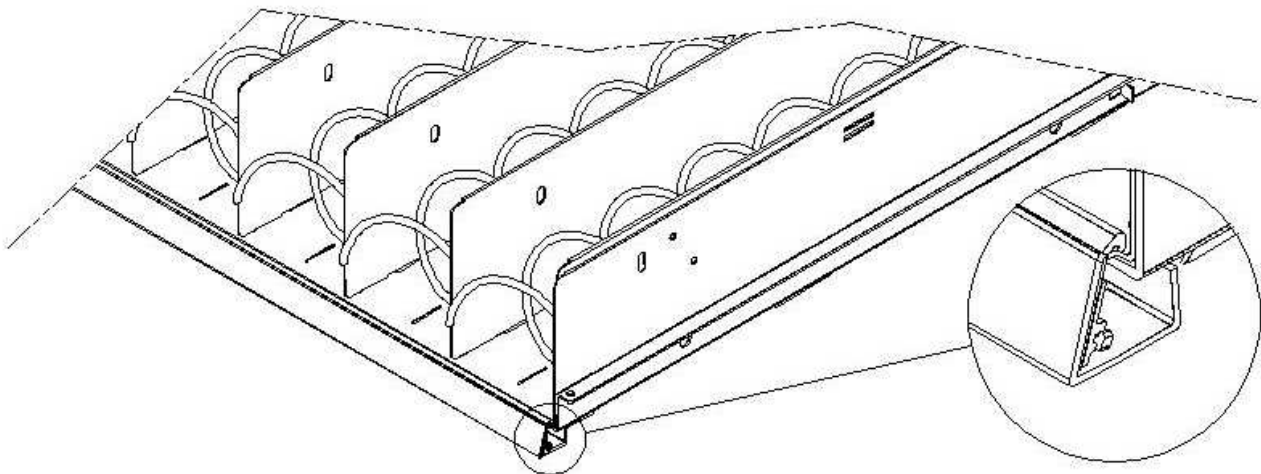

Die in der Abbildung gekennzeichnete Taste drücken, die sich auf der rechten Seite der Preisdisplayleiste befindet. Bei jeder Zuordnung ertönt ein Signalton, der der erfolgten Zuordnung entspricht



**Konfiguration des Schubladentyps:** Das System gestattet in diesem Fall die manuelle Konfiguration der einzelnen Schubladen: man wählt das zur Schubladenummer gehörige Icon und über das Dropdown-Menü den Schubladentyp ("Standard" oder "Custom") je nach der mechanischen Konfiguration der



Schublade. Zum Speichern der Auswahl **Speichern** drücken. Das Ergebnis erscheint sofort in der entsprechenden Displayleiste. Wenn die Konfigurierung erfolgreich war, müsste die Beschriftung der einzelnen Waren zu den Trennwänden, die die einzelnen Waren abgrenzen, zentriert sein. Wird die Schublade "Custom" gewählt, muss für jede Ware in der Schublade die Anzahl der Zeichen eingegeben werden, die in der Displayleiste für sie vorbehalten sind (auch in diesem Fall erscheint das Resultat nach und nach auf der Displayleiste).



Ausstieg aus der Produktbeschreibung bei geöffneter Tür



Schublade 1



Schublade 2



Schublade 3



Schublade 4



Schublade 5



Schublade 6



Schublade 7 Produktbeschreibung bei geöffneter Tür

**Aktivierung der Schubladen-Displays:** Durch Markieren dieses Kästchens wird das Vorhandensein der Schubladen-Displays aktiviert

**Display-Kontrast:** Über diesen Parameter wird der Kontrast der Preisdisplayleisten eingestellt. Der Wertebereich liegt zwischen 1 und 16, Standardwert 9

**Anzeige der Produktbeschreibung bei geöffneter Tür:** Ist das Kästchen markiert, wird, sobald die Haupttür geöffnet wird, bei jeder Auswahl die vorher mithilfe des Tools "VMC-configurator live" programmierte Schrift angezeigt.

Danach kann für jede Displayleiste der Schublade das entsprechende Kästchen markiert werden, um deren Vorhandensein zu aktivieren.

**Hintergrundbeleuchtung des Schubladendisplays:** Für jede Preisdisplayleiste wird der Hintergrundbeleuchtungswert im Standby-Betrieb festgelegt. Durch Gleiten mit dem entsprechenden Cursor sind 4 Einstellungen möglich: maximaler Helligkeitswert 100%; Helligkeitswert 75%; Helligkeitswert 50% und geringster Helligkeitswert 25%.

**Display-Anzeigemodus mit Werbebotschaften:** Dann wird die Option zur Anzeige der Werbebotschaften eingegeben. Dabei handelt es sich um Texte, die auf der Display-Leiste angezeigt werden und abwechselnd



Angaben zu dem betreffenden Produkt und dessen Preis anzeigen. Der Text kann über das Icon



**Displaymeldungen** im Menü **Auswahlverwaltung** eingegeben werden

Über das Dropdown-Menü kann der Anzeigemodus der Werbebotschaften eingestellt werden; ON (immer eingeschaltet) OFF (immer ausgeschaltet) FLASHING (blinkende Hintergrundbeleuchtung) TEXT (blinkender Text).

Gleichermaßen kann der Anzeigemodus für die Displays, die keine Werbebotschaften enthalten, eingestellt werden (**Display-Anzeigemodus ohne Werbebotschaften**)

Beim nachfolgend geforderten Parameter handelt es sich um die Zeitdauer in Sekunden, wie lange die Werbemeldungen angezeigt werden.

Der letzte Parameter ist die **Dauer der Preisanzeige**, also die Dauer in Sekunden, in der der Preis des Produkts angezeigt wird.

*Zur Beachtung: Ist der Anschluss SPIRALI SLAVE aktiviert (siehe „Slave aktivieren“ unterhalb des Menüs*



**Allgemeine Aktivierungen**), kann man über das Icon



**Slave-Programmierung**, das im Hauptmenü erscheint, zur Einstellung derselben Parameter für das SLAVE-Gerät gelangen.





## 9.1.7



## AUSWAHLVERWALTUNG



	Ausstieg aus der Bildschirmmaske und Rückkehr zur vorherigen
	Liest und speichert die Gerätekonfiguration
	Nicht verfügbar
	Ermöglicht das Einstellen der Preise der Automatenwaren
	Ermöglicht die Eingabe der Werbebotschaften
	Ermöglicht die Eingabe des Produktcodes, des Lagerstands und des Fassungsvermögens
	Ermöglicht die Sperre der gewünschten Automatenwaren

	Ermöglicht das Aktivieren oder Deaktivieren der Fozzellen pro Auswahl oder das Einstellen der Vierteldrehung, usw. pro Auswahl
	Ermöglicht die Aktivierung des Vorhandenseins der Schieber pro Auswahl
	Nicht verfügbar
	Ermöglicht das Einstellen der Erhitzungszeiten bei eventuell vorhandenem Wave Modul



9.1.7.1 PREISE

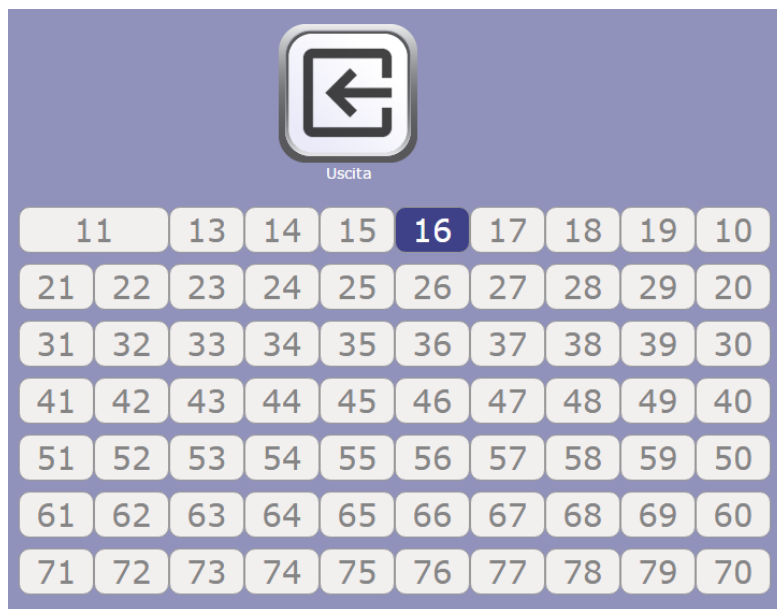

Durch Anklicken der jeweiligen Spirale unter Verwendung des angezeigten Plans ist der Zugriff auf jede Auswahl möglich.

Man kann daher die Preislinie und drei verschiedene Preise einstellen:

Preis1: Gesamtpreis



Preis 2: Rabattierter Preis je nach Rabattmodus, der in den **Allgemeinen Aktivierungen** eingestellt wurde

Preis 3: Preis bezogen auf die 3. Preistabelle (nur in MDB)

Nachdem der Preis eingestellt wurde, kann er durch Markieren des entsprechenden Kästchens auch auf die gesamte Schublade oder auf das gesamte Gerät angewendet werden

*Zur Beachtung: Ist der Anschluss SPIRALI SLAVE aktiviert (siehe „Slave aktivieren“ unterhalb des Menüs*



**Allgemeine Aktivierungen**),



kann man über das Icon **Slave-Programmierung**, das im

Hauptmenü erscheint, zur Einstellung derselben Parameter für das SLAVE-Gerät gelangen.



### 9.1.7.2 DISPLAYMELDUNGEN

Durch Anklicken der jeweiligen Spirale unter Verwendung des angezeigten Plans ist der Zugriff auf jede Auswahl möglich.

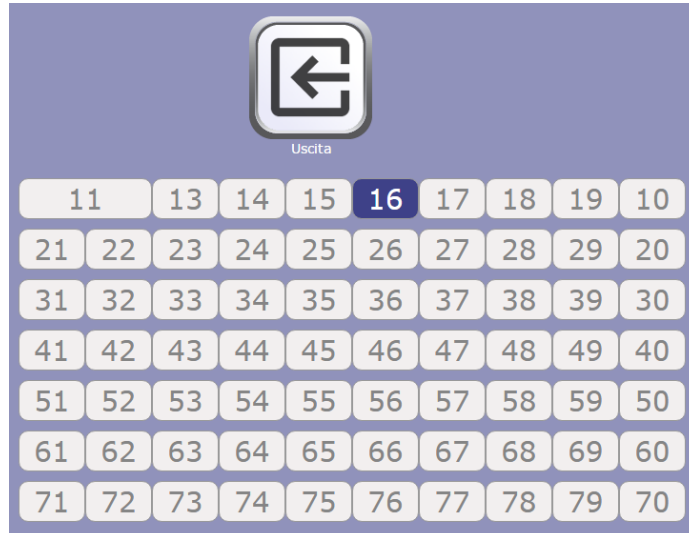

Man kann dann den Text der Werbebotschaft eingeben und durch Markieren des entsprechenden Kästchens ihn auch auf die gesamte Schublade oder auf das gesamte Gerät anwenden

*Zur Beachtung: Ist der Anschluss SPIRALI SLAVE aktiviert (siehe „Slave aktivieren“ unterhalb des Menüs*



**Allgemeine Aktivierungen**), kann man über das Icon



**Slave-Programmierung**, das im Hauptmenü erscheint, zur Einstellung derselben Parameter für das SLAVE-Gerät gelangen.



### 9.1.7.3 PRODUKTVERWALTUNG

Durch Anklicken der jeweiligen Spirale unter Verwendung des angezeigten Plans ist der Zugriff auf jede Auswahl möglich.

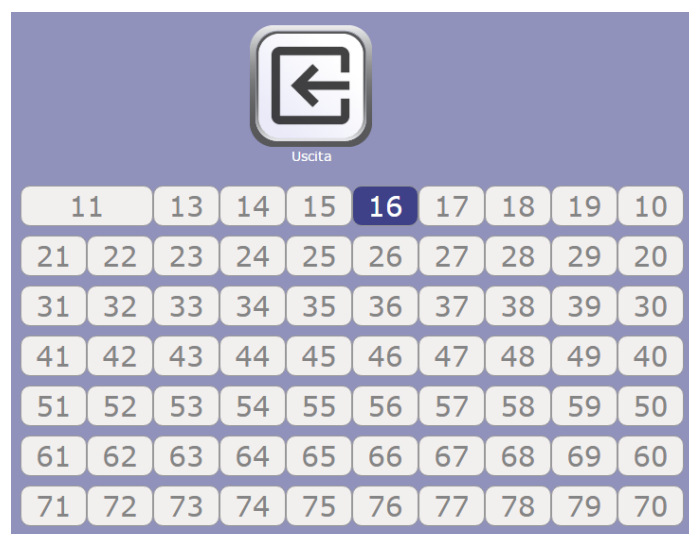

Folgendes kann dann eingegeben werden:

- Produktcode (4 Ziffern)

- Fassungsvermögen
- Stand unter der Reserve

Nachdem diese Werte eingestellt wurden, können sie durch Markieren des entsprechenden Kästchens auch auf die gesamte Schublade oder auf das gesamte Gerät angewendet werden

*Zur Beachtung: Ist der Anschluss SPIRALI SLAVE aktiviert (siehe „Slave aktivieren“ unterhalb des Menüs*



**Allgemeine Aktivierungen** ), kann man über das Icon



**Slave-Programmierung**, das im Hauptmenü erscheint, zur Einstellung derselben Parameter für das SLAVE-Gerät gelangen.



#### 9.1.7.4 AUSWAHLDEAKTIVIERUNG

Durch Anklicken der jeweiligen Spirale unter Verwendung des angezeigten Plans ist der Zugriff auf jede Auswahl möglich.

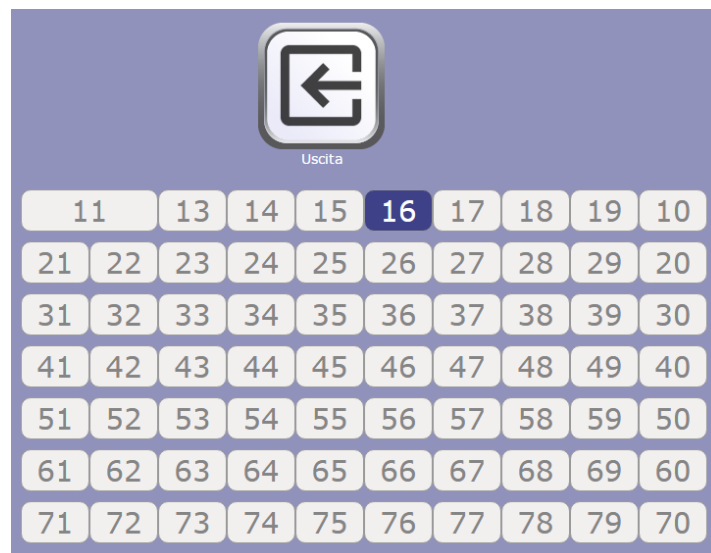

Nachdem entschieden wurde, ob die Auswahl deaktiviert werden soll oder nicht, kann diese Einstellung durch Markieren des entsprechenden Kästchens auch auf die gesamte Schublade oder auf das gesamte Gerät angewendet werden.

*Zur Beachtung: Ist der Anschluss SPIRALI SLAVE aktiviert (siehe „Slave aktivieren“ unterhalb des Menüs*



**Allgemeine Aktivierungen** ), kann man über das Icon



**Slave-Programmierung**, das im Hauptmenü erscheint, zur Einstellung derselben Parameter für das SLAVE-Gerät gelangen.



#### 9.1.7.5 FOTOZELLEN.

Durch Anklicken der jeweiligen Spirale unter Verwendung des angezeigten Plans ist der Zugriff auf jede Auswahl möglich.

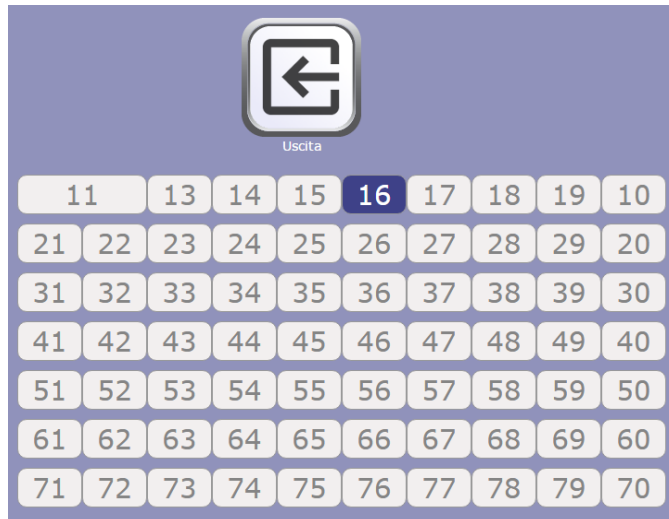

Nachdem entschieden wurde, ob die Fotozellen für die Auswahl und der Modus Vierteldrehung/Multistep pro Auswahl deaktiviert werden soll oder nicht, können diese Einstellungen durch Markieren des entsprechenden Kästchens auch auf die gesamte Schublade oder auf das gesamte Gerät angewendet werden.

*Zur Beachtung: Ist der Anschluss SPIRALI SLAVE aktiviert (siehe „Slave aktivieren“ unterhalb des Menüs*



**Allgemeine Aktivierungen**), kann man über das Icon



**Slave-Programmierung**, das im Hauptmenü erscheint, zur Einstellung derselben Parameter für das SLAVE-Gerät gelangen.



#### 9.1.7.6 SCHIEBER

Durch Anklicken der jeweiligen Spirale unter Verwendung des angezeigten Plans ist der Zugriff auf jede Auswahl möglich.

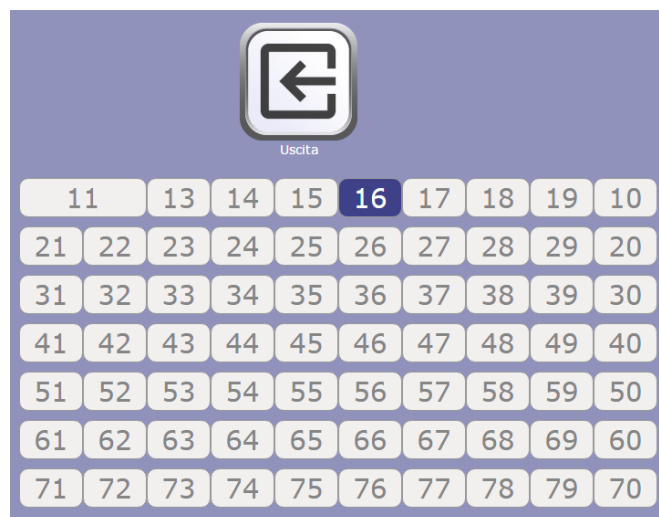

Nachdem entschieden wurde, ob das Vorhandensein des Schiebers für die Auswahl aktiviert werden soll oder nicht, kann die Dicke des zugeführten Produkts angegeben werden (Wert, der bei nicht aktivierten Fotozellen verwendet wird und der dem Schieber anzeigt, wenn er stoppen soll) und diese Einstellung kann durch Markieren des entsprechenden Kästchens auch auf die gesamte Schublade oder auf das gesamte Gerät angewendet werden.

Zur Beachtung: Ist der Anschluss SPIRALI SLAVE aktiviert (siehe „Slave aktivieren“ unterhalb des Menüs



**Allgemeine Aktivierungen**), kann man über das Icon



**Slave-Programmierung**, das im Hauptmenü erscheint, zur Einstellung derselben Parameter für das SLAVE-Gerät gelangen.



9.1.7.7 ERHITZUNGSZEITEN



Nach Aktivierung der Verwaltung des Mikrowellenmoduls im Icon **Allgemeine Aktivierungen** können die Erhitzungszeiten bei eventuell vorhandenem Wave-Modul unter Verwendung des angezeigten Plans, der die vorhandenen Automatenwaren darstellt, eingestellt werden. Die in Sekunden einstellbaren Werte gehen von 0 bis 180.

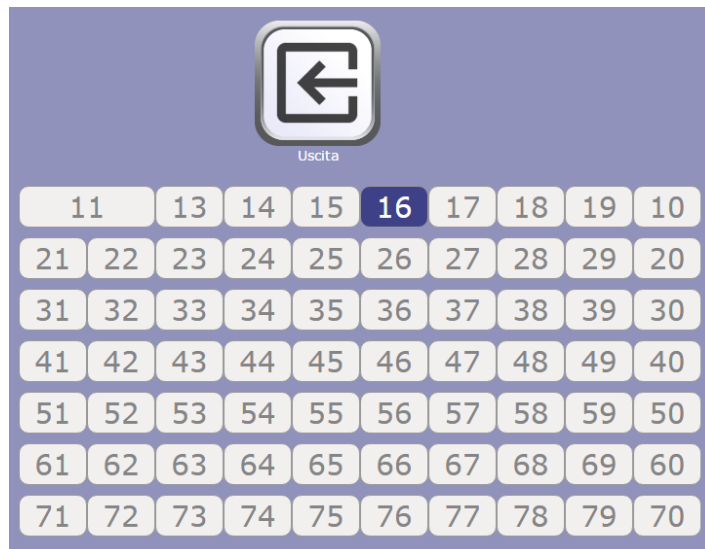



### 9.1.8 KLONEN

Das Exportieren des geklonten Geräts oder das Importieren eines anderen geklonten Verkaufsautomaten ist möglich. Dazu muss ein USB-Stick in einen der in der HUB-Karte vorhandenen Ports eingesetzt werden, die in der Abbildung dargestellt sind

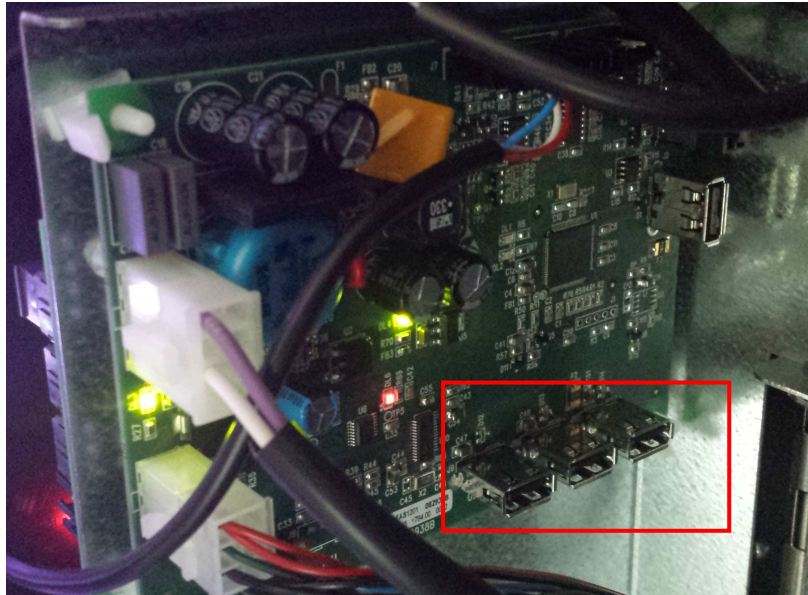

Die Datei wird mit der Erweiterung "file.DAT" erstellt

Im Falle des Imports muss nur die im USB-Stick vorhandene gewünschte Datei ausgewählt werden und diese wird auf das Gerät kopiert.

Wird die oben genannte Datei im VMC live verwendet, muss die Datei umbenannt werden. Dazu nur die ersten 8 Ziffern nach dem Namen des Verkaufsautomaten verwenden (zum Beispiel: FASTER\_00000002.DAT)



### 9.1.9 AUDIT

Die Steuerkarte ist mit einer Steckbuchse RS232 ausgestattet. Der I/O-Steckverbinder ist ein 9-poliger Sub-D-Stecker, mit dem folgende Stifte verwendet werden:

- Pin 2 VMC Tx                      - Pin 3 VMC Rx                      - Pin 5 Ground                      -Pin 7 CTS

**Auditprotokoll:** Indem man im Menü EVA-DTS DDCMP auswählt, kommuniziert der Automat mit der Außenwelt über die Infrarot-Schnittstelle 082925 (Schnittstelle IRDA) oder über die physische Verbindung am 9-poligen Sub-D-Stecker anhand der Spezifikationen des Protokolls EVA-DTS - Version 6.0. Wenn der Befehl eingestellt ist, kommuniziert der Automat über das Protokoll DEX UCS mit der Außenwelt.

**Anschlussport:** Der Automat schlägt die Anschlussart vor: IR-Schnittstelle (IRDA-AUSGANG) oder über die physische Verbindung am 9-poligen Sub-D-Stecker auf der Karte (AUSGANG RS232).

**Verbindungsgeschwindigkeit:** Daraufhin wird eine Auswahl der Übertragungsgeschwindigkeit angezeigt, die im Fall der Infrarot-Verbindung mit der Einstellung der Karte 082925 übereinstimmen muss (siehe dazu die entsprechende Anleitung). Die Wahl wird getroffen, indem man die verschiedenen Geschwindigkeitsoptionen mit dem Dropdown-Menü durchläuft

**Peripherieadresse:** Der Automat fordert die Eingabe der Peripherieadresse: Den gewünschten Wert eingeben

**Verhandelte Geschwindigkeit:** aktiviert die Möglichkeit die Geschwindigkeit zwischen Maschine und Terminal auszuhandeln (nur bei Kabelanschluss gültige Option)













**Asset number:** Dabei handelt es sich um den 8-stelligen Kenncode des Geräts. Er wird anschließend in der Auditdatei zur Identifizierung des Gerätes angeführt.



9.2

## STEUERTAFEL



	Ausstieg aus der Bildschirmmaske und Rückkehr zur vorherigen
	Aktualisieren des Schnittstellentyps
	Aktualisieren der Personalisierung
	Aktualisieren der Multimedia-Inhalte
	Motor-Aktualisierung
	Kennparameter
	Rücksetzen des Motors
	Nicht verwenden
	Ermöglicht das Einstellen von Datum und Uhrzeit
	Ermöglicht den Zugriff auf die Tableteinstellungen
	Nicht verwenden
	Ermöglicht das Kopieren von Dateien vom USB-Stick
	Nicht verwenden
	Ermöglicht das Prüfen der Verbindung und bei fehlender Verbindung das Lesen der Diagnose



### 9.2.1 AKTUALISIEREN DES SCHNITTSTELLENTYPS

**SCHNITTSTELLE:** kennzeichnet eine Schnittstelle sowohl aus grafischer Sicht (Farben, Layout, Stil der Tasten.....) als auch aus Sicht ihrer Betriebslogik (Kategorien/Automatenwaren, alphanumerische Tastatur, Icon-Auswahl, Abfolge der Bildschirmmasken um zur Produktauswahl zu gelangen).



Nach Einstellung des richtigen Schnittstellencodes in den Kennparametern , wird dieses Icon zum Aktualisieren des Schnittstellentyps verwendet.

Die Aktualisierung kann ferngesteuert (wenn das Tablet mit dem Internet verbunden ist) oder lokal erfolgen, in letzterem Fall muss die zur Schnittstelle gehörige Datei über einen USB-Stick auf das Tablet geladen werden.

Die ferngesteuerte Aktualisierung erfolgt komplett automatisch, das Tablet verbindet sich mit dem entsprechenden Server, lädt die Datei herunter, installiert und aktiviert die Schnittstelle.

Die zur Schnittstelle gehörige Datei ist eine gezippte Datei (.zip-Erweiterung). Ihr Name besteht aus einer beliebigen alphanumerischen Sequenz von max. 20 Zeichen (z. B.: INTERFACCIA00000003.zip). Zum Hochladen dieser Datei auf das Tablet nach dem Kopieren auf einen USB-Stick wie folgt vorgehen:

Den Stick in einen der in der Abbildung dargestellten Ports des USB-Hubs einsetzen

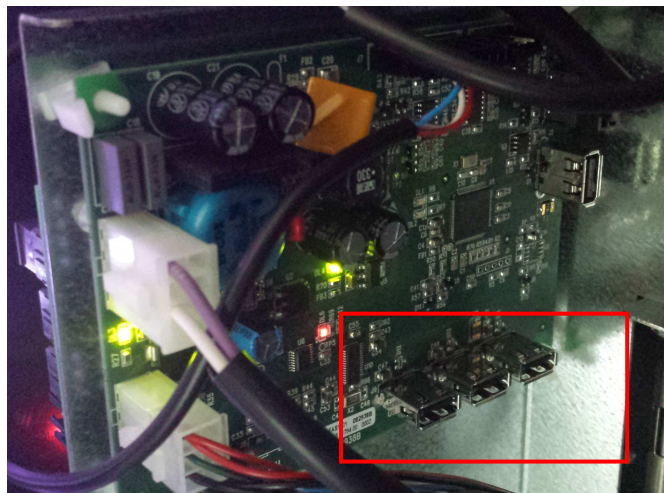

Das Icon "von USB kopieren" an der Steuertafel auswählen und dann das Icon "Select file" auswählen; ein Dialogfenster öffnet sich über das die gewünschte Datei ausgewählt werden kann, die dann automatisch vom USB-Stick auf das Tablet kopiert wird. Nach dem Kopiervorgang wird das Icon "Update interface" angezeigt, das die Schnittstelle installiert und aktiviert.



## 9.2.2 AKTUALISIERUNG DER PERSONALISIERUNG

**PERSONALISIERUNG:** Dient zum "Personalisieren" der in der Schnittstelle enthaltenen änderbaren Elemente.

Zum Beispiel:

Bestimmt wie viele und welche Sprachen in einer Schnittstelle verwendet werden.

Bestimmt welche und wie viele Kategorien/Automatenwaren in einem Heißgetränkeautomat verfügbar sind.

Bestimmt die Produktdatenbank und die zugehörigen Zutatenlisten.



Nach Einstellung des richtigen "Personalisierungscode" in den Kennparametern wird dieses Icon zum Aktualisieren der Personalisierung verwendet.

Auch in diesem Fall kann die Aktualisierung ferngesteuert (wenn das Tablet mit dem Internet verbunden ist) oder lokal erfolgen, in letzterem Fall muss die zur Personalisierung gehörige Datei vorher über einen USB-Stick auf das Tablet geladen werden.

Die ferngesteuerte Aktualisierung erfolgt komplett automatisch, das Tablet verbindet sich mit dem entsprechenden Server, lädt die Datei herunter, installiert und aktiviert die mit der neuen Personalisierung aktualisierte Schnittstelle.

Die zur Personalisierung der Schnittstelle gehörige Datei ist eine gezippte Datei (.zip-Erweiterung). Ihr Name besteht aus einer beliebigen alphanumerischen Sequenz von max. 20 Zeichen (z. B.: PERSONALIZZA000002.zip). Zum Hochladen dieser Datei auf das Tablet nach dem Kopieren auf einen USB-Stick wie folgt vorgehen:

Den Stick in einen der in der Abbildung dargestellten Ports des USB-Hubs einsetzen

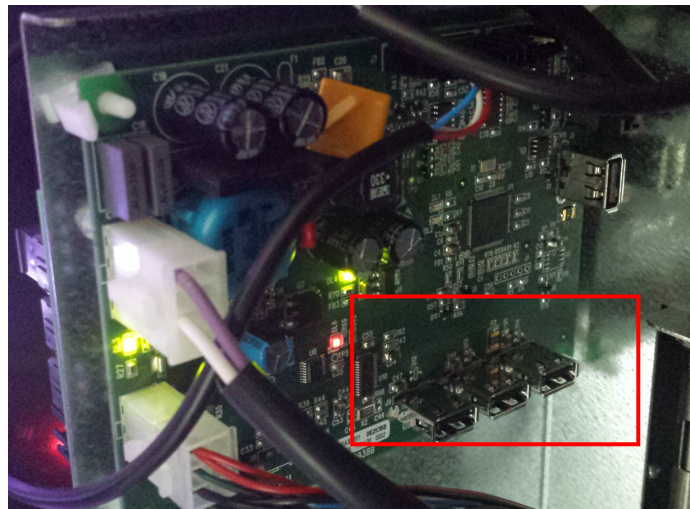

Das Icon "von USB kopieren" an der Steuertafel auswählen und dann das Icon "Select file" auswählen; ein Dialogfenster öffnet sich über das die gewünschte Datei ausgewählt werden kann, die dann automatisch vom USB-Stick auf das Tablet kopiert wird. Nach dem Kopiervorgang wird das Icon "Aktualisieren der Personalisierung" angezeigt, das sie installiert und aktiviert.



### 9.2.3 MULTIMEDIA-AKTUALISIERUNG

MULTIMEDIA: kennzeichnet die spezielle Multimedia-"Sammlung", die vom Gerät verwendet wird (Videoserie, Bilder).



Nach Einstellung des richtigen "Multimedia-Codes" in den Kennparametern, wird dieses Icon zum Aktualisieren der Multimedia-Inhalte verwendet.

Auch in diesem Fall kann die Aktualisierung ferngesteuert (wenn das Tablet mit dem Internet verbunden ist) oder lokal erfolgen, in letzterem Fall muss die zur Multimedia-Sammlung gehörige Datei vorher über einen USB-Stick auf das Tablet geladen werden.

Die ferngesteuerte Aktualisierung erfolgt komplett automatisch, das Tablet verbindet sich mit dem entsprechenden Server, lädt die Datei herunter, installiert und aktiviert die mit den neuen Multimedia-Inhalten aktualisierte Schnittstelle.

Die zu den Multimedia-Inhalten gehörige Datei ist eine gezippte Datei (.zip-Erweiterung). Ihr Name besteht aus einer beliebigen alphanumerischen Sequenz von max. 20 Zeichen (z. B.: MEDIA000002.zip). Zum Hochladen dieser Datei auf das Tablet nach dem Kopieren auf einen USB-Stick wie folgt vorgehen:

Den Stick in einen der in der Abbildung dargestellten Ports des USB-Hubs einsetzen

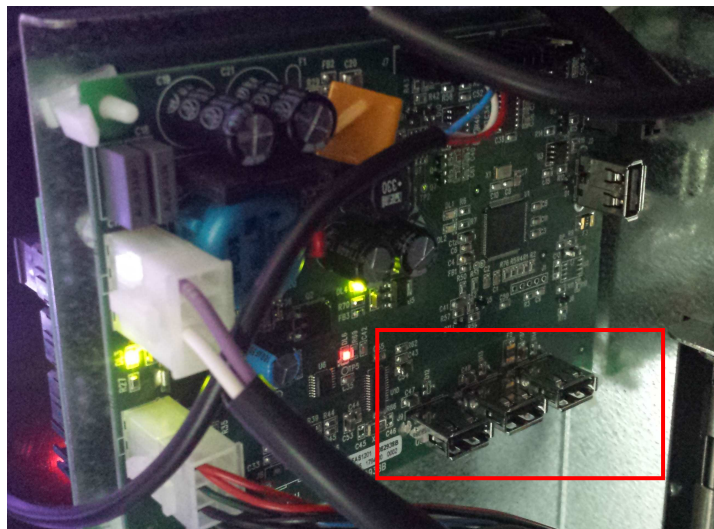

Das Icon "von USB kopieren" an der Steuertafel auswählen und dann das Icon "Select file" auswählen; ein Dialogfenster öffnet sich über das die gewünschte Datei ausgewählt werden kann, die dann automatisch vom USB-Stick auf das Tablet kopiert wird. Nach dem Kopiervorgang wird das Icon "Update multimedia" angezeigt, das die mit den neuen Multimedia-Inhalten aktualisierte Schnittstelle installiert und aktiviert.



## 9.2.4

## KENNPARAMETER

Ausstieg	
Geräte-ID (Seriennummer am FAS Etikett angeführt)	MachineId
Kunde	CUST0000
Modell	FASTER
Maschine	Machine serialnum
Konfiguration	CONF0000
Schnittstelle	INTERFASTER
Personalisierung	CUST0000
Multimedia	MULTI00000
Server	net.fas.it
Gruppe	GRP0000
Maschinenstandort	LOC0000
Benutzer	USR000
Passwort	PWD0000

**Geräte-ID:** Kenncode des Geräts (die am FAS Etikett angeführte Seriennummer eingeben)

**Kunde:** Kundennummer eingeben, die für den Zugriff auf die Telemetrie-seite verwendet wird

**Modell:** Gerätemodell eingeben (z.B. FASTER)

**Seriennummer des Geräts:** Dabei handelt es sich um den 8-stelligen Kenncode des Geräts. Er wird anschließend in der Auditdatei zur Identifizierung des Gerätes angeführt.

---

Danach können die Codes für Schnittstelle, Konfiguration, Personalisierung und Multimedia eingegeben werden (d. h. die Namen, die den zip.Dateien zugewiesen wurden die man in das Gerät laden möchte)

**Server:** Adresse der Telemetrieseite

**Gruppe:** kennzeichnet die Zugehörigkeit zu einer bestimmten Gerätegruppe (z.B. Geräte 2. Stock)





**Standort des Geräts:** physische Position des Geräts (z.B. Adresse)

**Benutzer:** Standarddaten beibehalten

**Passwort:** In diesem Feld ist das Passwort einzugeben, das dem Gerät die Verbindung mit der Telemetrieseite ermöglicht

9.3  VERKAUFSDATEN



	Ausstieg aus der Bildschirmmaske und Rückkehr zur vorherigen
	Über diesen Parameter gelangt man zur Anzeige der Gesamtbeträge, die sich auf die ab der Initialisierung des Geräts durchgeführten Transaktionen beziehen.
	Über dieses Icon gelangt man zur Anzeige der Gesamtbeträge, die sich auf die durchgeführten Transaktionen beziehen, aber im Unterschied zu den mit dem vorherigen Icon angezeigten Werten können diese nullgestellt werden
	Ermöglicht die Anzeige der Verkaufsdaten pro Auswahl
	Befehl, mit dem die Verkaufsdaten durch Eingabe eines Zugangscodes nullgestellt werden können. CODE: 1221



#### 9.4 EXPORTIEREN DER EVA-DTS DATEN

Dieser Befehl ermöglicht das Exportieren der EVA-DTS Daten auf einen USB-Stick

Bitte beachten: Wahlweise eines der 3 in der Abbildung dargestellten USB-Ports der HUB-Karte verwenden

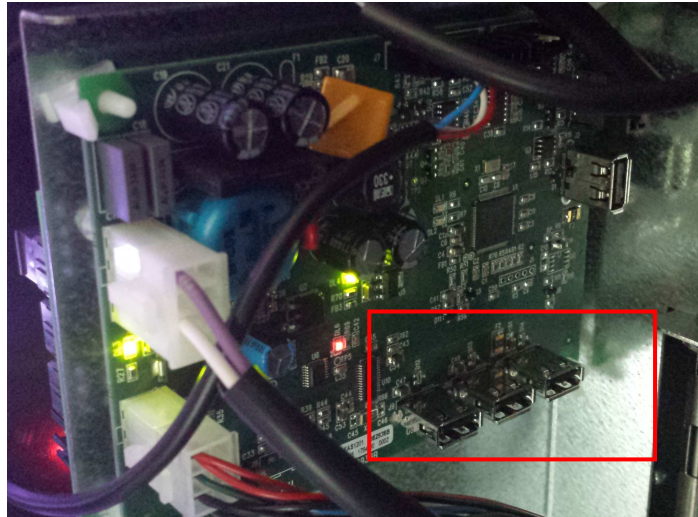

#### 9.5 AKTUALISIEREN DER HAUPTPLATINE

Ermöglicht das Aktualisieren der Software der Hauptplatine

Bitte beachten: Das in der Abbildung dargestellte USB-Port der HUB-Karte verwenden

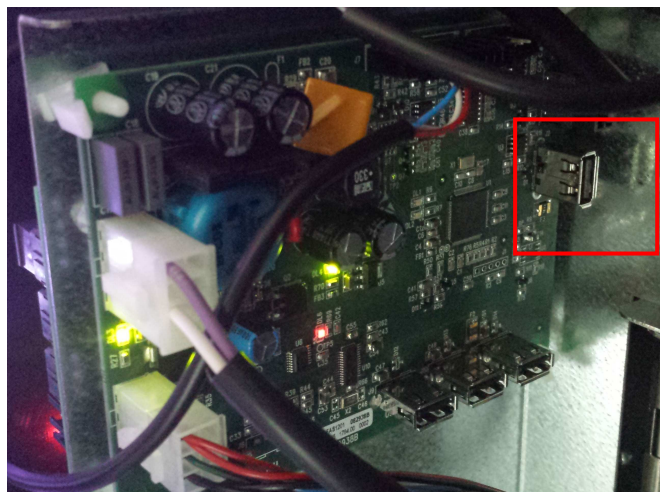



## 9.6 VERKAUFSTEST

Über dieses Icon gelangt man zu einem Plan, der alle Automatenwaren darstellt.

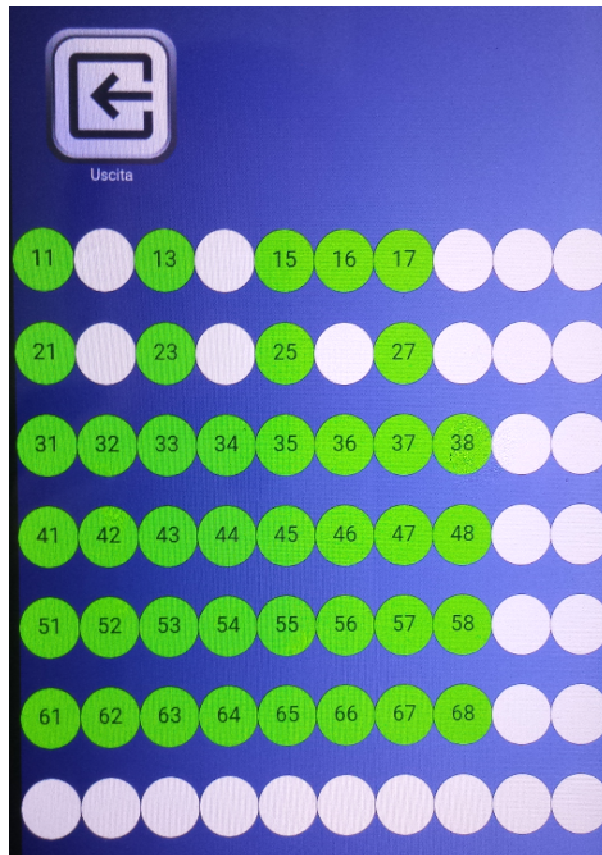

Die aktiven Automatenwaren werden grün dargestellt. Durch Berühren der einzelnen Automatenware wird der Motor der entsprechenden Spirale aktiviert.

Die Automatenwaren, die nicht in Betrieb sind, werden rot dargestellt, während die, die nicht in "home position" sind, da sie die Vierteldrehung durchgeführt haben, orange angezeigt werden; Die Automatenwaren können (durch Drehen) bei jedem Drücken der entsprechenden Nummer wieder in Verkaufsbereitschaft versetzt werden.

**ACHTUNG:** Bei der Drehung, die erforderlich ist, um die Ware wieder in Verkaufsbereitschaft zu versetzen, kann es also passieren, dass das Produkt auf den Boden fällt, wenn die Tür geöffnet ist.

Zur Beachtung: Ist der Anschluss SPIRALI SLAVE aktiviert (siehe „Slave aktivieren“ unterhalb des Menüs



Allgemeine Aktivierungen), kann man über das Icon







Slave-Programmierung, das im Hauptmenü erscheint, zur Einstellung derselben Parameter für das SLAVE-Gerät gelangen.

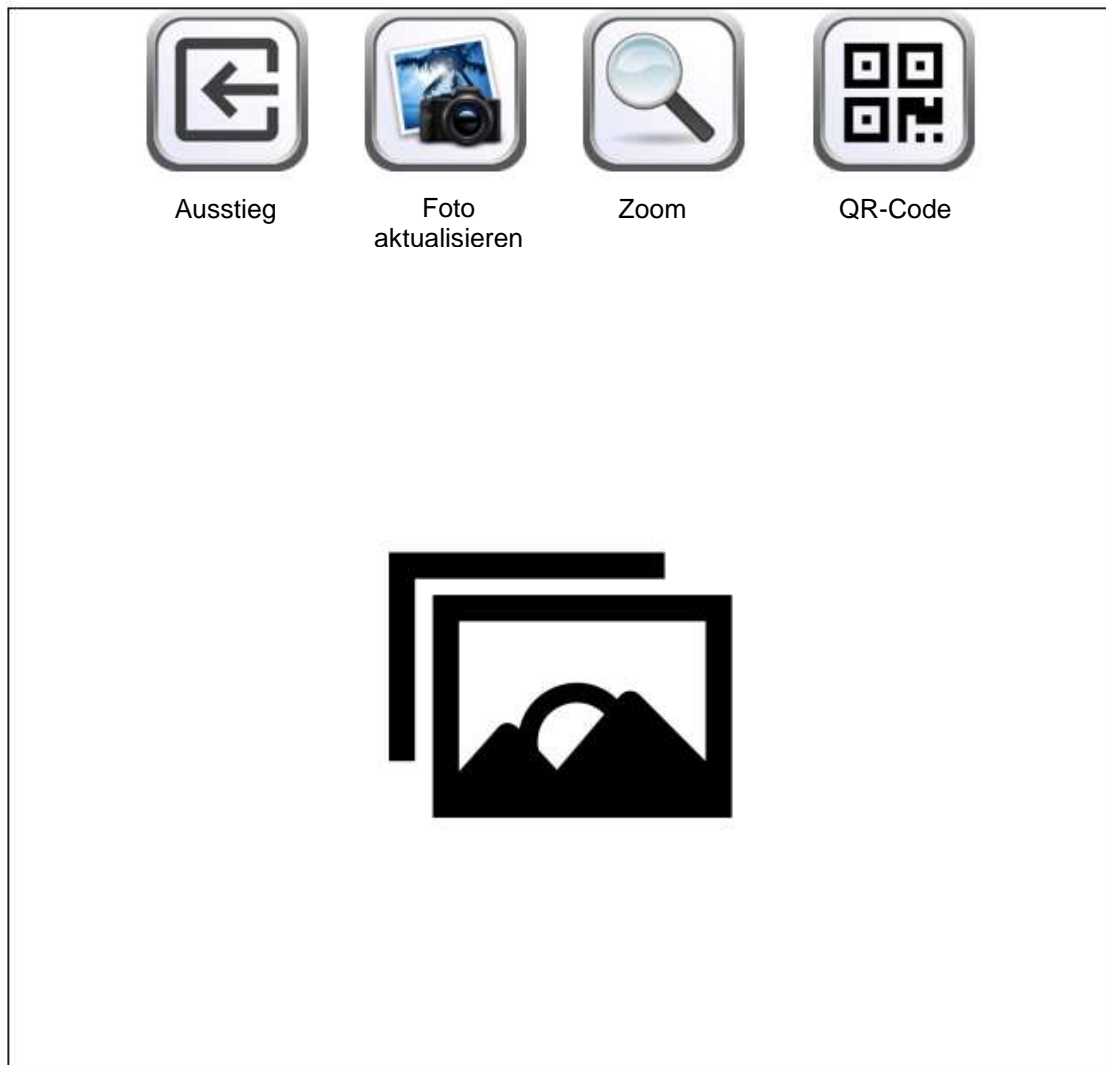

## 9.7 FOTO ZEIGEN



	Ausstieg aus der Bildschirmmaske und Rückkehr zur vorherigen
	Ermöglicht die Anzeige des mithilfe der Telemetrieseite geladenen Fotos auf dem Automaten
	Ermöglicht das Vergrößern des geladenen Fotos
	Ermöglicht die Anzeige des QR-Code, der dem geladenen Bild entspricht

Dieses Untermenü ermöglicht die Anzeige des zuvor über die Telemetrieseite geladenen Bildes (Foto der Automatenkonfiguration).



Durch Auswählen des Icons **QR-Code** ist es außerdem möglich, das Foto mithilfe einer beliebigen Scanner-App auf das eigene Mobiltelefon zu laden.

## 10 FEHLERCODE-TABELLE

FEHLER-CODE	UNTER-CODE	URSACHE
01	Ziffer Auswahlcode	Motor blockiert (die Spirale dreht sich nicht)
02	Ziffer Auswahlcode	Die Spirale führt keine vollständige Drehung durch
05	Ziffer Auswahlcode	Motor nicht angeschlossen
09	Ziffer Auswahlcode	Wahrscheinlicher Defekt des Mikroschalters oder des Spiralmotorkabels
10	(*) 38 - 39	Interne Temperatursonde defekt
11	(*) 38 - 39	Verdampfer-sonde defekt
16	(*) 33 - 38 - 39 -117	Störung Kommunikation mit Peripheriegerät (Karte elektrisches HUB-Schaltbrett)
17	(*) 38 - 39	Break Kommunikationen während des Abgabevorganges ohne Guthaben-Vereinnahmung
18	(*) 38 - 39	Break Kommunikationen während des Abgabevorganges mit Guthaben-Vereinnahmung
30	(*) 38 - 39	Eingriff Kühlungssicherheit
31	(*) 38 - 39	Fehler Fotozellentest
32	(*) 38 - 39	Fehler Fotozellenjustierung
33	(*) 38 - 39	
39	(*) 38 - 39	Fotozellensicherung
51	(*) 38 - 39	Unterbrechung der Peripherieverbindung zu Beginn des Verkaufsvorganges.
55	/	Zahlungssystem außer Betrieb
61	Ziffer Auswahlcode	Motor blockiert (die Spirale dreht sich nicht) SLAVE A
62	Ziffer Auswahlcode	Die Spirale führt keine vollständige Drehung durch SLAVE A
65	Ziffer Auswahlcode	Motor nicht angeschlossen SLAVE A
69	Ziffer Auswahlcode	Wahrscheinlicher Defekt des Mikroschalters oder des Spiralmotorkabels SLAVE A
91	Ziffer Auswahlcode	Die Automatenwaren sind nicht verkaufsbereit.
93	/	Störung Kommunikation zwischen Gerät und Audit-Peripheriegerät

(\*)Legende:

33 = Fotozelle  
 38 = Spirali Master  
 39 = Spirali Slave  
 117 = Hub-Karte

## 11 REGELUNGEN

### 11.1 SPIRALEN



Der größte Teil der Ware wird problemlos verkauft, wenn das Spiralende auf 6 Uhr gestellt ist. Um das Ende zu modifizieren, muß man die Spirale nach vorne ziehen, bis die Grundlage der Spiralenstütze aus dem Motor herauskommt. Die Spirale in die gewünschte Position drehen und freilassen, sodaß sie durch Federwirkung wieder in den Motor hineingeht. Wenn nötig schieben.

**Jede Spirale kann jeweils um 45° verstellt werden.**

**ACHTUNG:** Bei diesem Vorgang ist sicherzustellen, daß sich der Mikroschalternocken des Kleinmotors immer in Ruhestellung befindet. Dazu reicht es aus, einige Warenabgaben im Modus "TEST VEND" auszuführen (siehe Abschnitt TASTATUR FUNKTIONEN/PROGRAMMIERUNG).

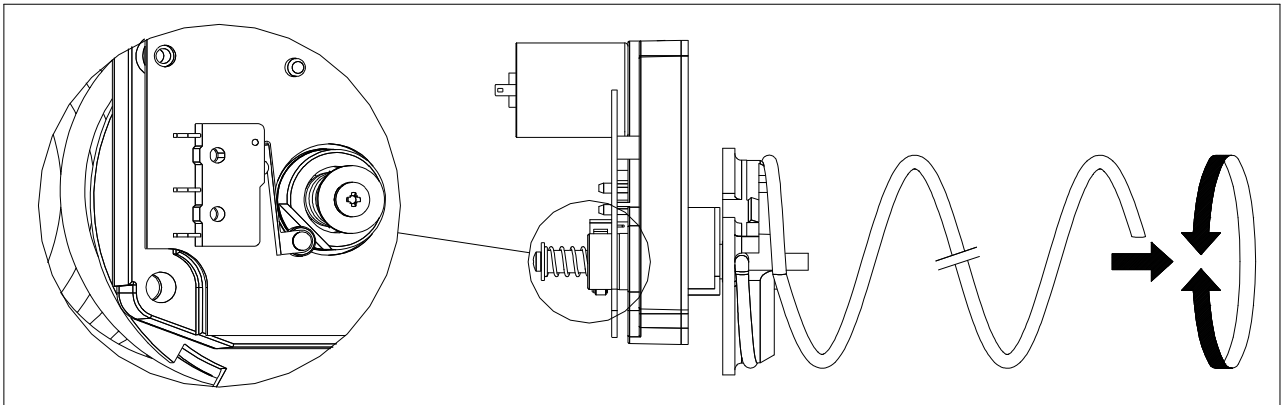

### 11.2 ERSATZ SPIRALEN UND AUSSTOSSMOTOR



Der Automat ist mit Schubladen versehen, mit verschiedenen Spiralensteigungen und Durchmessern.

Um die Quantität oder die Ordnung zu ändern, wie folgt vorgehen:

- Das Gerät mit dem Hauptschalter abstellen und den Stromstecker abziehen.
- Die Haupttür öffnen.
- Die Schublade, in der man die Spirale ersetzen muß, herausziehen.
- Ausschalten und die Gruppe Motor-Spirale herausziehen.
- Die Spirale von der Stütze aus Kunststoff wegnehmen (sich zwischen Spirale und Halter stützen), und die andere Spirale oder die Ausstoßmotorgruppe einstellen.
- Die neue Spiralegruppe einbringen, indem man in entgegengesetzter Ordnung verfährt. Wenn die Montage beendet ist, sich vergewissern, daß das Spiralenende auf 6 Uhr gestellt ist; andernfalls s. Abschnitt "SPIRALEN".

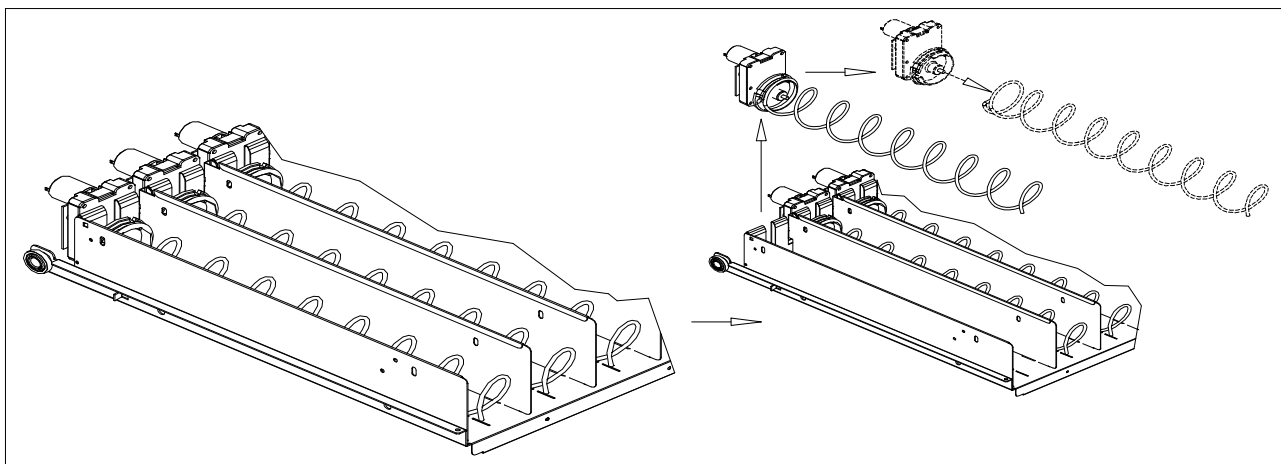



Abb. 4



SP\_LUX\_09.WMF

Abb. 5

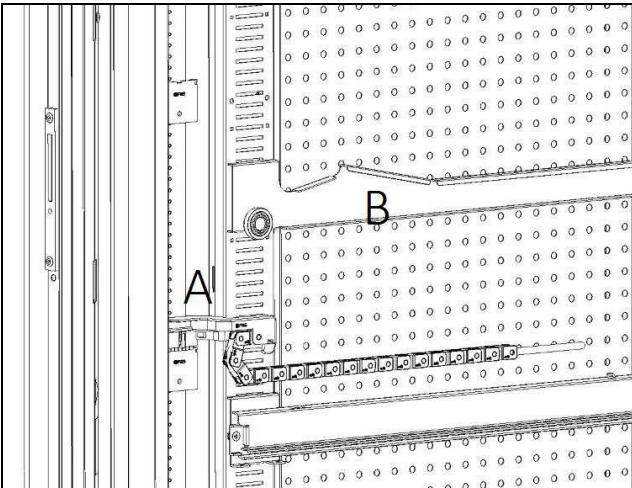
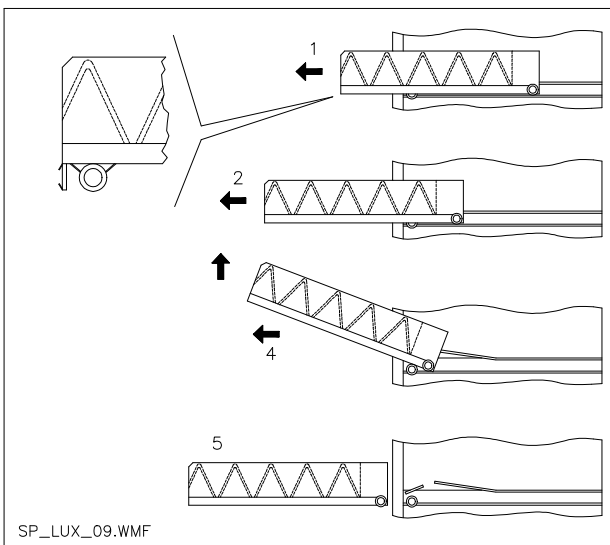

Abb. 6

### 11.3 VORGEHENSWEISE FÜR DIE ENTFERNUNG DER SCHUBLADEN

Die Schubladen werden folgendermaßen ausgetauscht:

- Das Gerät mit dem Hauptschalter abstellen und den Stromstecker abziehen.
- Die Haupttür öffnen.
- Den Stromstecker -A- abziehen.
- Die Schublade gegen die Sperrwirkung der Positionierfeder herausziehen (sanft vorgehen).
- Die Schublade bis zur Feststellvorrichtung ziehen, anschließend anheben und nach unten drehen, bis die Führung aushakt. Nun kann sie aus dem Gerät entfernt werden.

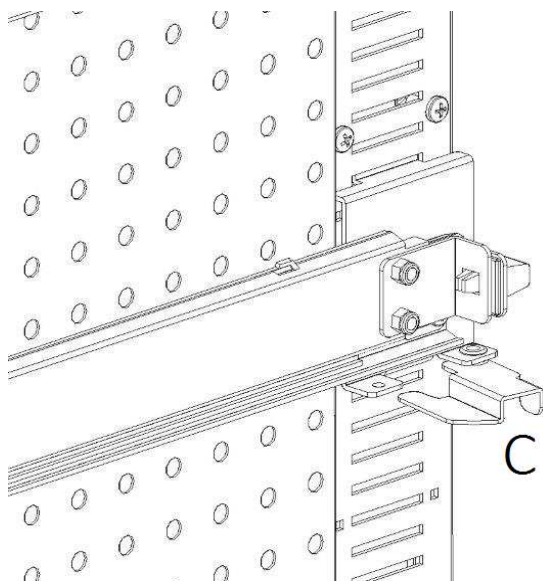
eine neue Schublade wird folgendermaßen montiert:

- Die Schublade einführen.
- Schieben, bis die Schublade in der Sperrstellung einrastet.
- Den Stromstecker -A- einfügen.
- Die Haupttür schließen.
- Durch Betätigung des Hauptschalters das Gerät mit Spannung versorgen.

### 11.4 ÄNDERUNG DER SCHUBLADENZAHL

Verkaufsautomaten mit 6 Schubladen können folgendermaßen in solche mit 7 Schubladen umgerüstet werden:

- Das Gerät mit dem Hauptschalter abstellen und den Stromstecker abziehen.
- Alle Schubladen aus dem Verkaufsautomaten entfernen.
- Die Führungen B versetzen (die letzte von unten ist bereits in der richtigen Position und braucht nicht versetzt werden). Zum Versetzen der Führungen den Haken C betätigen, dann die Führung drehen, um sie abzunehmen und auf der gewünschten Höhe wieder zu positionieren.
- Die Steckverbindungen A versetzen, die sich am Gehäuse befinden.
- Ein Paar Führungen hinzufügen.
- 7 Schubladen montieren und prüfen, ob die Stecker richtig sitzen.
- Die neuen Preise einstellen.



Abb. 7

### 11.5 VORGEHENSWEISE BEIM WECHSEL DER SEITENWAND ZUR TEMPERATURSTEUERUNG

Um die Temperaturschichtung innerhalb des Gerätes zu verändern, wird die zugehörige Seitenwand benutzt, wie in **Kapitel 3** erläutert. Die Seitenwände im Verkaufsautomaten werden wie folgt gewechselt:

- Die Kästen entnehmen, wie zuvor erläutert.
- Alle Führungen B entfernen.
- Den oberen Teil der gelochten Seitenwand ins Innere der Maschine ziehen, wie in **Abb. 8** gezeigt.
- Nun kann die vorhandene Seitenwand entnommen und die gewünschte Seitenwand nach der umgekehrten Vorgehensweise eingebaut werden.

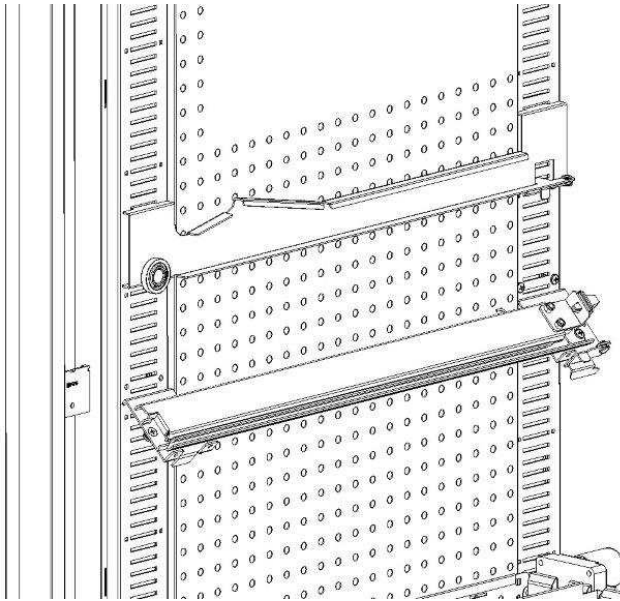

Abb.8

## 11.6 LAGE FÜR DIE BEFESTIGUNG DES SCHUBLADENKABELS ⚠

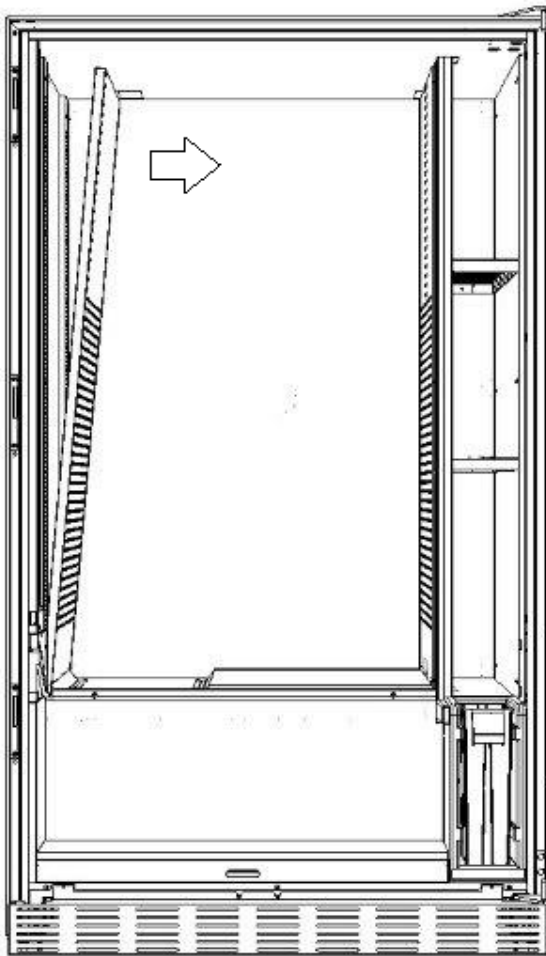
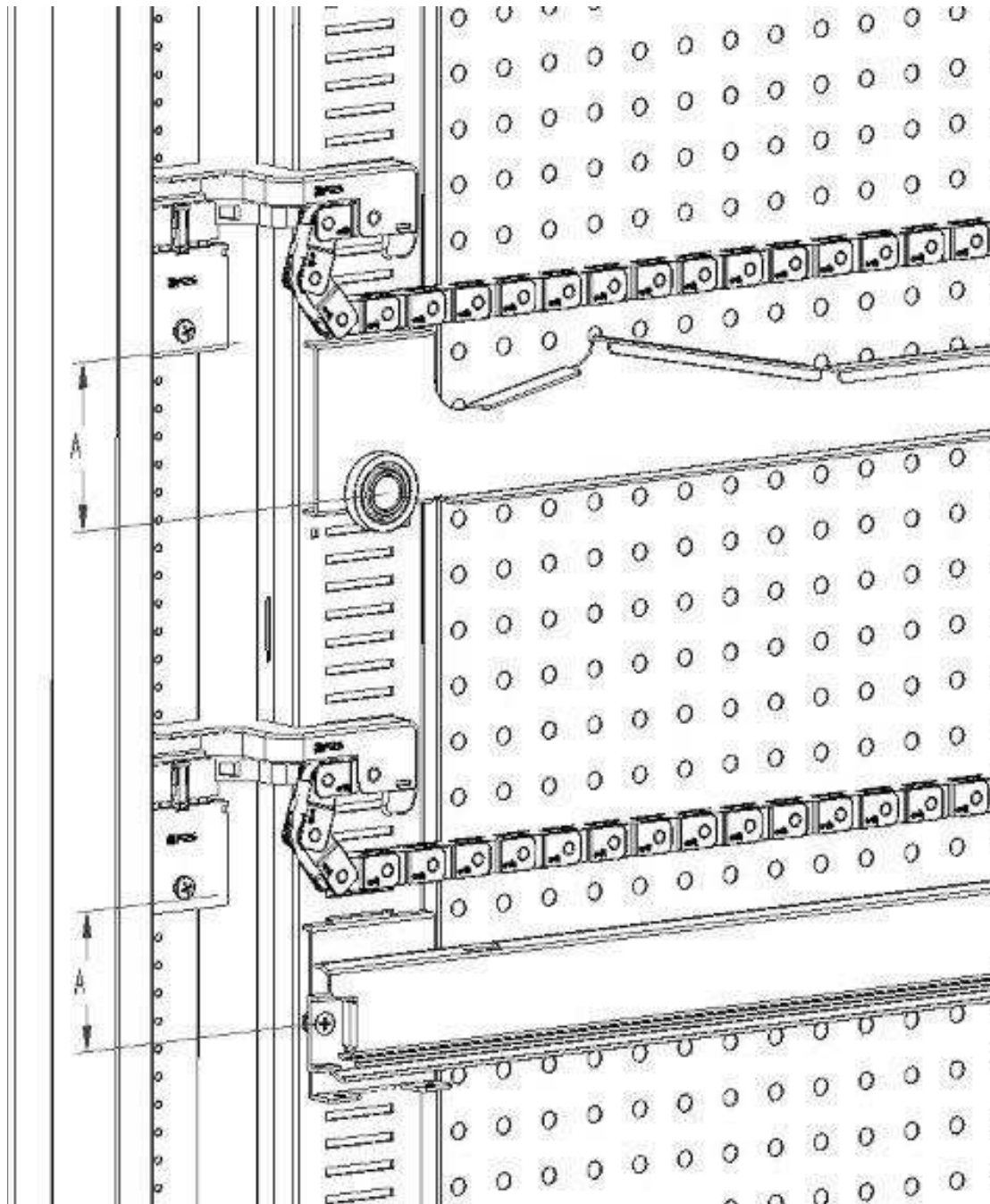

Falls sich die Anzahl der Schubladen im Innern des Verkaufsautomaten oder deren Anordnung zueinander ändert, wird empfohlen, die in der folgenden Tabelle angegebenen Maße zu beachten, damit sich das Kabel beim Herausziehen der Schublade nicht verfängt:

SCHUBLADEN- / FÜHRUNGSTYP	MASS "A" (mm)
Schublade mit Standardführung 1	60
Schublade mit verstärkter Führung 2	70
Alle Kästen mit Entnahmeleiste für Flaschen	110

## 11.7 ANLEITUNG FÜR DIE UMGESTALTUNG DER SCHUBLADEN

### von einem großen Verkaufsfach zu zwei kleinen Fächern.

- Das Gerät mit dem Hauptschalter ausschalten und den Stecker ziehen.
- Die Tür öffnen.
- Die Neonabdeckung abnehmen.
- Die zu ändernde Schublade herausziehen.
- Das Aggregat Motor + Spirale Nr. 1 entnehmen.
- Tray Nr. 3 entfernen.
- Die Spirale mit großem Durchmesser durch eine Spirale kleinen Durchmessers ersetzen.
- Die Baugruppe Motor + Spirale kleinen Durchmessers in die linke Öffnung des Tragelementes Nr. 4 einfügen.
- Die neue Baugruppe Motor + Spirale kleinen Durchmessers in die rechte Öffnung einfügen und mit dem vorhandenen Kabel der Schublade verbinden.
- Das neue Trennelement inmitten der beiden Spiralen Nr. 2 hinzufügen.
- Die neuen Preis- und Auswahlschilder installieren.
- Die veränderte Schublade einführen und darauf achten, dass der Stecker richtig sitzt.
- Die gewünschte Verkaufspreise für die neuen Auswahlprodukte programmieren.
- Die geänderten Auswahlprodukte auf Funktionsfähigkeit testen.

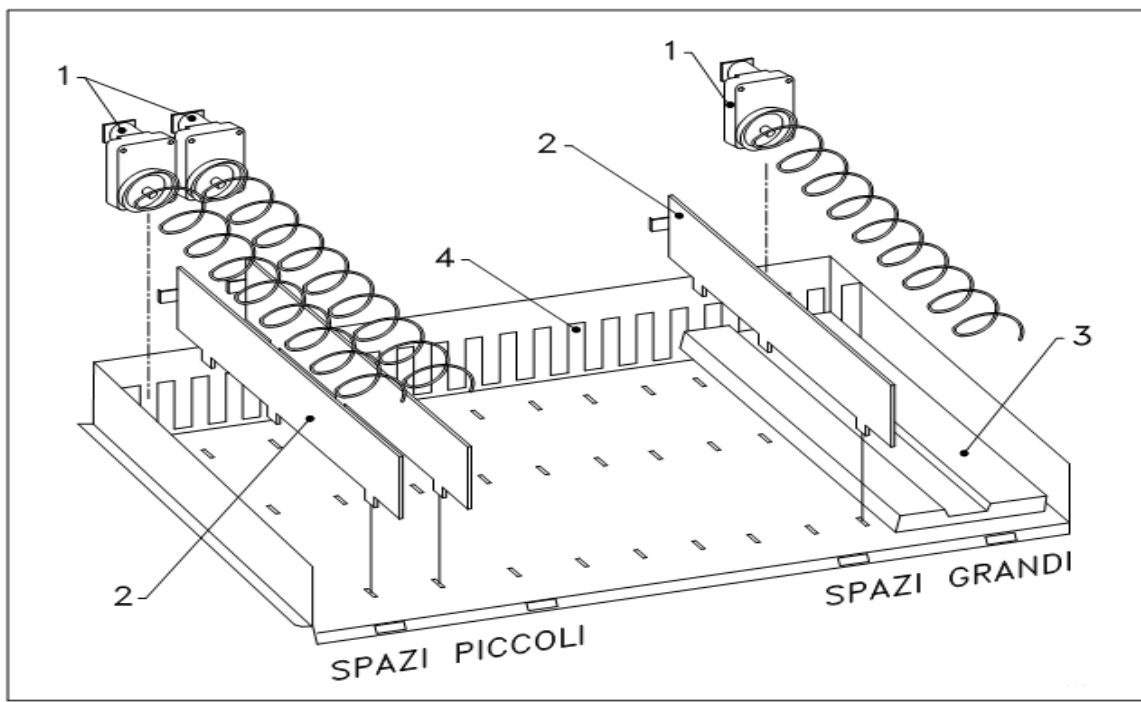

### von zwei kleinen Fächern zu einem großen Verkaufsfach.

- Das Gerät mit dem Hauptschalter ausschalten und den Stecker ziehen.
- Die Tür öffnen.
- Die Neonabdeckung abnehmen.
- Die zu ändernde Schublade herausziehen.
- Die Baugruppen Motor + Spirale Nr. 1 entnehmen.
- Die eine Gruppe Motor + Spirale beiseite legen, bei der anderen die Spirale kleinen Durchmessers durch eine solche mit großem Durchmesser ersetzen.
- Das Trennelement Nr. 2 entfernen.
- Das Tray Nr. 3 einfügen.
- Die Baugruppe Motor + Spirale mit großem Durchmesser in die mittlere Öffnung des Tragelementes Nr. 4 einfügen.
- Die neuen Preis- und Auswahlschilder installieren.
- Die veränderte Schublade einführen und darauf achten, dass der Stecker richtig sitzt.

- Die gewünschten Verkaufspreise für die neuen zur Auswahl stehenden Produkte programmieren.  
**ANMERKUNG: Bei den Waren der großen Verkaufsfächer sind die Kennnummern unpaar. Bsp: Die Automatenwaren A 1 und A 2, zu einem Einzelfach umgestaltet, werden zur Auswahl A 1.**
- Die geänderten Auswahlprodukte auf Funktionsfähigkeit testen

### 11.8 ZUGRIFF AUF DEN SCHALKASTEN UND DAS KÜHLAGGREGAT

Um auf den Schaltkasten und die Kühleinheit zugreifen zu können, gehen Sie folgendermaßen vor:

- Das Gerät mit dem Hauptschalter abstellen und den Stromstecker abziehen.
- Die Tür öffnen.
- Mit einem Kreuzschlitzschraubendreher die beiden Schrauben abnehmen, die die Produktaufnahmetasche am Gehäuse festhalten. Die Tasche entnehmen.
- Um das Kühlaggregat zu entnehmen, müssen die beiden Hebel zu beiden Seiten des Verdampferkastens abgesenkt werden. Stellen Sie sicher, daß die Dichtung am oberen Rand des Verdampferkastens vollständig vom Sitz gelöst ist. Am entsprechenden Griff ziehen. **ACHTEN** Sie auf die Kabel.



**Schaltkasten:** Bei der Entfernung der Produktaufnahmetasche bleibt der gesamte Automat spannungsführend. Um die Spannungsversorgung zu unterbrechen, den roten Keil herausziehen, der in den Klemmenblock eingefügt ist. Um ihn ganz vom Stromnetz zu trennen, muss der Stecker vom externen Leistungsschalter abgezogen werden. Deshalb dürfen alle Handlungen, die am Automaten ohne den Schutz der Produktaufnahmetasche vorgenommen werden müssen, nur von Fachleuten ausgeführt werden, die über die speziellen Gefahren unter diesen Bedingungen unterrichtet sind.

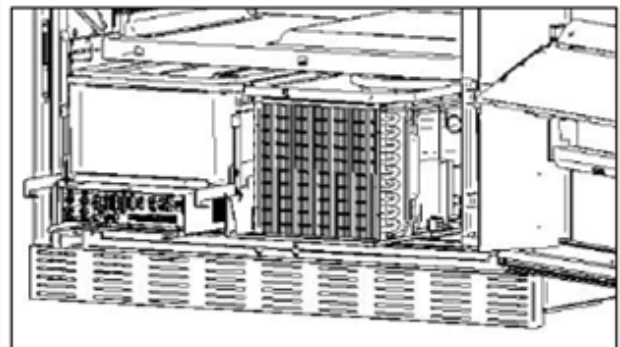
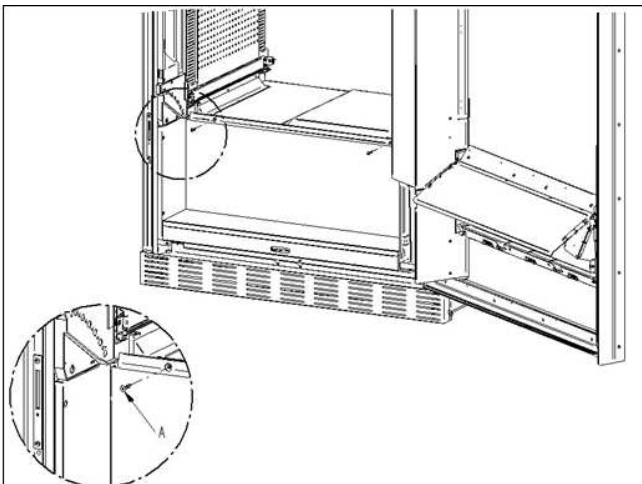

### • KIT FLASCHENAUSTEILUNG

Die Stange kann je nach geladenem Flaschentyp in 6 verschiedenen Löchern angebracht werden

**ACHTUNG:** Die Stange zum Entnehmen der Flaschen darf nicht benutzt werden, um den Schacht herauszuziehen.

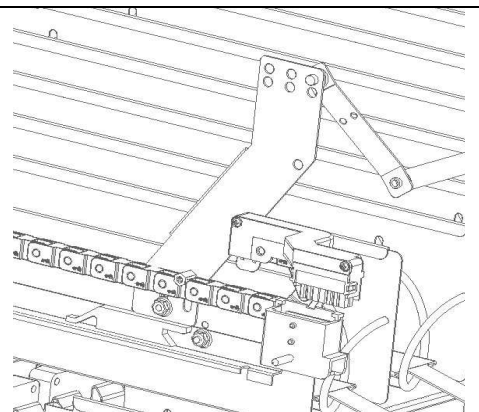

### 11.9 ANLEITUNG FÜR DEN AUSTAUSCH DER INNENBELEUCHTUNG



- Das Gerät mit dem Hauptschalter ausstellen und den Stecker ziehen.
- Die Haupttür öffnen.
- Die Abdeckung der Lichtquelle entfernen.
- Die Lichtquelle wechseln.
- Die Montage geht in umgekehrter Reihenfolge vor sich.

## 12 REINIGUNGSANWEISUNGEN

	<b>Diese Tätigkeiten müssen von Personal ausgeführt werden, das praktische Erfahrungen mit dem Gerät besitzt, weil es sich hier um Sicherheit und Hygiene</b>
---	---

Um einen einwandfreien Betrieb des Automaten über lange Zeit hinweg garantieren zu können, muß dieser entsprechend gewartet werden. Dieses Kapitel befaßt sich mit den Wartungsarbeiten und mit den entsprechenden Zeitabständen, in denen diese vorzunehmen sind. Die Angaben sind allerdings nur maßgebend, da hierbei verschiedene Faktoren wie die Produktsorte, die Umweltbedingungen und besonders die Feuchtigkeit eine entscheidende Rolle spielen. Die in diesem Abschnitt angegebenen Operationen erschöpfen nicht die Maschinenwartung. Alle nachstehend erläuterten Arbeiten dürfen erst bei abgeschaltetem Automaten vorgenommen werden. Der Automat darf nicht unter direktem Wasserstrahl bzw. mit Hochdruck gereinigt werden. Edelstein- und lackierte Fläche mittels ungiftiger Reinigungsmittel sorgfältig reinigen, um Anrostung oder chemische Reaktion zu vermeiden.

	Stellen Sie die Maschine durch Umlegen des Hauptschalters aus, bevor Sie mit der Reinigung beginnen. Den Automaten nicht mit direktem Wasserstrahl und/oder Hochdruck reinigen.
---	---

### 12.1 WICHTIGE REINIGUNGSPUNKTE

Bei der Verwendung der Reinigungsprodukte sind die Angaben, die auf dem Etikett zu den Dosiermengen gemacht werden, genau einzuhalten. Benutzen Sie keine zu "aggressiven" Reinigungsmittel, weil einige Teile davon Schaden nehmen können. Der Hersteller lehnt deshalb jede Haftung für Schäden ab, die auf die unsachgemäße Verwendung dieser Reinigungsmittel oder auf die Verwendung von Giftstoffen zurückgehen.

Mit Desinfektionsmitteln (Chlorreiniger oder ähnlichem) 	Gehäuseinneres (Schubladenbereich), Schubladen, Schauglas. Rückstände von Reinigern, Desinfektionsmitteln und Lebensmitteln sind mit einem feuchten Schwämmchen zu entfernen, bevor die Maschine wieder in Betrieb genommen wird.	Bei jedem Auffüllen, spätestens aber nach 5 Tagen
---	--	---

Mit Staubsauger oder Druckluftgebläse 	Den Schmutz vom Verflüssiger entfernen. Prüfen, ob zwischen Vorder- und Rückseite des Verflüssigers Luft strömen kann. Das Gehäuseinnere nach diesem Vorgang stets reinigen.	monatlich
---	---	-----------

**Wenn diese Tätigkeit nicht richtig durchgeführt wird, kann das Kühlsystem schweren Schaden nehmen.**

	<b>DAS MÜNZGERÄT NIE INS WASSER TAUCHEN. KEINE SCHMIRGELNDEN MATERIALIEN VERWENDEN. KEINE SCHMIERSTOFFSPRAYS VERWENDEN.</b>
---	---

### 12.2 STILLSTAND



















Wenn eine längere Stillstandszeit des Gerätes vorauszusehen ist, müssen geeignete Vorkehrungsmaßnahmen getroffen werden, um Gefahrensituationen bei der Inbetriebnahme zu vermeiden. Unter einer langen Stillstandsdauer versteht man einen Gesamtzeitraum der Außerbetriebsetzung von mehr als einem Monat.

















Bei längeren Ruhezeiten ist es notwendig:

- Das Gerät sorgfältig zu reinigen und zu trocknen.
- Es zu sorgfältig zu kontrollieren beschädigte sowie abgenutzte Teile zu ersetzen.
- Überprüfen Sie den festen Sitz der Schrauben und Schraubenbolzen.
- Nach Unterbringung in geschützter Umgebung das Gerät bedecken.

Die Wiederinbetriebnahme des Verkaufsautomaten muß gemäß den Erläuterungen im Abschnitt "Installation" dieses Handbuches erfolgen. Besondere Vorsicht ist beim Vertrieb von Lebensmittelprodukten geboten (siehe Abschnitt "Verwendung des Verkaufsautomaten zur Abgabe von Lebensmittelprodukten")

## INDICE

1.1	IDENTIFICACIÓN DE LA MÁQUINA.....	3
1.2	DISPOSICIÓN DE LOS ADHESIVOS .....	3
1.3	SEGURIDAD.....	5
1.4	SITUACIONES DE EMERGENCIA .....	5
1.5	GUÍA PARA LA CONSULTA .....	6
<b>2</b>	<b>USO DISTRIBUIDOR AUTOMÁTICO PARA LA VENTA PRODUCTOS ALIMENTICIOS .....</b>	<b>8</b>
<b>3</b>	<b>CARACTERÍSTICAS TÉCNICAS.....</b>	<b>9</b>
<b>4</b>	<b>COMPONENTES DE LA PUERTA.....</b>	<b>12</b>
<b>5</b>	<b>COMPONENTES INTERIORES.....</b>	<b>13</b>
<b>6</b>	<b>TRANSPORTE, DESPLAZAMIENTO, ALMACENAJE Y DESEMBALAJE.....</b>	<b>14</b>
6.1	TRANSPORTE Y ALMACENAJE  	14
6.2	DESEMBALAJE  	14
6.3	INSTALACIÓN  	15
6.4	ADVERTENCIAS PARA LA INSTALACIÓN.....	16
6.5	CONEXIÓN DEL SISTEMA DE PAGO .....	16
<b>7</b>	<b>ADVERTENCIAS PARA LA DEMOLICIÓN DE LA MAQUINA.....</b>	<b>16</b>
<b>8</b>	<b>MANEJO DEL DISTRIBUIDOR.....</b>	<b>17</b>
8.1	CARGA PRODUCTOS EN LA ZONA CAJONES 	17
8.1.1	ADVERTENCIAS SOBRE LA CARGA DE PRODUCTOS 	17
8.2	DISTANCIADORES DE PRODUCTOS EN CAJONES.....	18
8.3	EXPULSOR DE PRODUCTOS .....	18
8.4	OPERACIONES DE VENTA DE UN PRODUCTO.....	18
<b>9</b>	<b>TECLADO FUNCIONES DE PROGRAMACIÓN  </b>	<b>19</b>
9.1	 PARÁMETROS DE LA MÁQUINA .....	21
9.1.1	 HABILITACIONES GENERALES.....	23
9.1.2	 FOTOCÉLULAS.....	25
9.1.3	 GRUPO REFRIGERANTE .....	28
9.1.4	 SISTEMAS DE PAGO .....	30
9.1.5	 TEMPORIZADOR .....	37
9.1.6	 PANTALLA DE LOS CAJONES.....	39
9.1.7	 GESTIÓN DE LAS SELECCIONES.....	42
9.1.8	 CLONACIÓN .....	48

9.1.9		AUDIT.....	49
9.2		PANEL DE CONTROL.....	50
9.2.1		ACTUALIZAR TIPO DE INTERFAZ.....	52
9.2.2		ACTUALIZACIÓN DE LA PERSONALIZACIÓN.....	53
9.2.3		ACTUALIZACIÓN MULTIMEDIA.....	54
9.2.4		PARÁMETROS DE IDENTIFICACIÓN.....	55
9.3		DATOS DE VENTA.....	57
9.4		EXPORTAR DATOS EVA-DTS.....	58
9.5		ACTUALIZAR MAINBOARD.....	58
9.6		PRUEBA DE VENTA.....	59
9.7		MOSTRAR FOTO.....	60
<b>10</b>		<b>TABLA CÓDIGOS DE ERRORES.....</b>	<b>61</b>
<b>11</b>		<b>REGULACIONES.....</b>	<b>62</b>
11.1		ESPIRALES.....	62
11.2		SUSTITUCIÓN ESPIRAL Y GRUPO MOTOR EXPULSOR.....	62
11.3		PROCEDIMIENTO PARA EL DESMONTAJE DE LOS CAJONES  .....	63
11.4		VARIACIÓN DE CAJONES  .....	63
11.5		PROCEDIMIENTO DE CAMBIO DE BARANDILLA PARA LA GESTIÓN DE LAS TEMPERATURAS  .....	64
11.6		INSTRUCCIÓN PARA FIJAR EL CABLEADO DEL CAJÓN  .....	65
11.7		INSTRUCCIONES PARA LA CONVERSIÓN DE LOS CAJONES  .....	66
11.8		ACCESO AL CUADRO ELÉCTRICO Y AL GRUPO REFRIGERANTE  .....	67
11.9		INSTRUCCIONES PARA SUSTITUIR EL APARATO DE ILUMINACIÓN INTERIOR.....	67
<b>12</b>		<b>INSTRUCCIONES PARA LA LIMPIEZA.....</b>	<b>68</b>
12.1		PUNTOS IMPORTANTES PARA LA LIMPIEZA.....	68
12.2		INACTIVIDAD.....	68

GENERALIDADES

	Este manual ha sido redactado para el modelo más completo: por consiguiente, es posible encontrar descripciones o explicaciones que no correspondan a la propia máquina.
---	--

**La presente documentación es parte integrante de la máquina y, por lo tanto, debe acompañar toda transferencia de propiedad o traslado de empresa.**

Antes de proceder a la instalación y al uso del distribuidor, es necesario leer escrupulosamente y comprender el contenido de este manual, ya que contiene importantes informaciones respecto a la seguridad en la instalación, las normas de empleo y las operaciones de manutención.

Este manual contiene toda la información que el personal encargado del funcionamiento de la máquina y de su mantenimiento normal necesitan para poder trabajar en condiciones de seguridad.

Aconsejamos, además, ponerse en contacto con la Casa Constructora para solicitar información, recambios o accesorios; se prohíbe realizar o efectuar cualquier tipo de operación de la que no se ha entendido perfectamente la forma exacta de proceder.

**El manual o una copia del mismo debe estar siempre cerca de la máquina para que el operador pueda consultarlo;** se conservará en un lugar protegido del calor, humedad y agentes corrosivos (aceite, lubricantes, productos corrosivos).

El manual debe consultarse prestando atención a no dañarlo; no deben arrancarse páginas, sustituir o borrar información o, en cualquier caso, modificar su contenido.

Eventuales actualizaciones y las páginas ilustrativas de los accesorios, son una integración al presente manual y por tanto deben añadirse al mismo.

**1.1 IDENTIFICACIÓN DE LA MÁQUINA**

Las páginas siguientes de este fascículo ilustran cómo debe hacer el usuario para identificar el producto DISTRIBUIDOR AUTOMÁTICO; dicha información resulta muy importante porque garantiza al constructor la posibilidad de ofrecer al usuario, en cualquier momento, con velocidad y seguridad, informaciones técnicas de cualquier tipo o bien, de gestionar con mayor facilidad los repuestos.

	No estropee ni desenganche los soportes necesarios para la identificación del producto ni los adhesivos de seguridad.
---	---

El soporte de identificación es la chapa plastificada que contiene los datos que deben ser comunicados, en caso de necesidad, al constructor.

Dicha chapita es la única reconocida por el constructor como instrumento de identificación del producto.

**1.2 DISPOSICIÓN DE LOS ADHESIVOS**

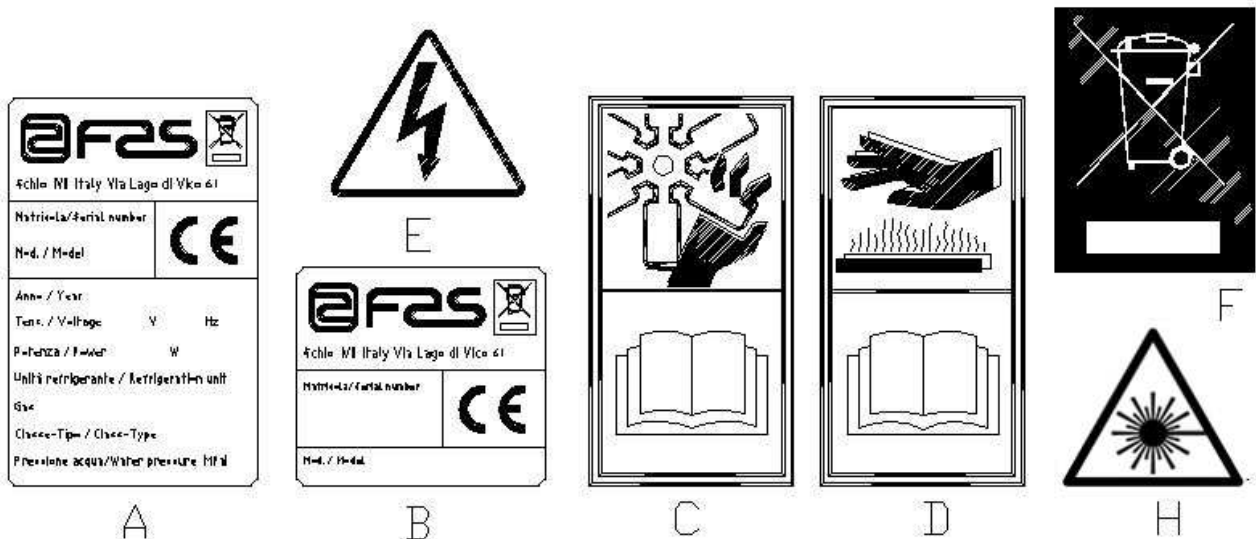

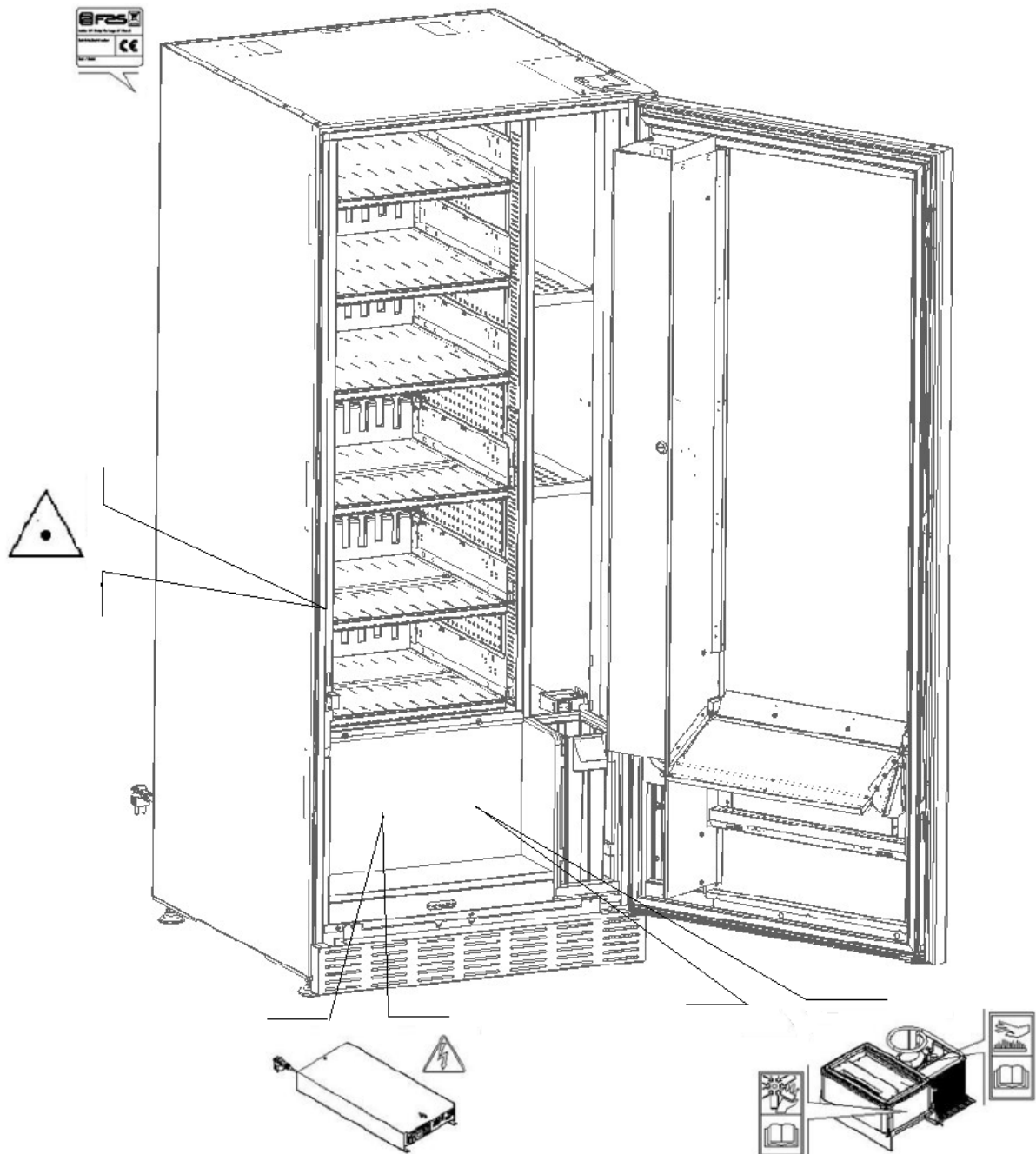

A	Plaquita de identificación completa
B	Plaquita de identificación
C	Adhesivo de seguridad en el que se indica el peligro derivado de cuerpos que giran
D	Adhesivo de seguridad con el que se indica la presencia de superficies con temperatura elevada
E	Adhesivo de seguridad que indica la presencia de tensión eléctrica
F	Eliminación conforme a la normativa EU 2002/96/CE, según lo previsto por las normas nacionales.
H	(ILUMINACIÓN DEL LED) RADIACIÓN LÁSER – NO MIRAR AL RAYO LÁSER - PRODUCTO LÁSER CLASE 2

La placa de características completa "A", con todos los datos de la máquina, está puesta en el interior del distribuidor (véase esquema indicado más abajo). En el caso de que hubiera serigrafías en el costado del distribuidor, se colocará la placa "B" en la parte posterior del mismo, arriba a la derecha. Asimismo, el número de fabricación está indicado en los componentes más importantes de la máquina (tarjetas del compresor, ventiladores, etc.).



### 1.3 SEGURIDAD

	<p>Este aparato no ha sido concebido para ser utilizado por niños o por personas con capacidades físicas, sensoriales y mentales reducidas o sin la experiencia y competencia necesarias, salvo que las mismas hayan sido evaluadas o instruidas sobre el uso del aparato en condiciones de seguridad por una persona responsable. Preste particular atención a los niños, para evitar que jueguen con el aparato.</p>
	<p>El uso de accesorios o componentes no originales puede comprometer la seguridad de la máquina. Fas no se asume ninguna responsabilidad por el empleo de partes o accesorios no originales, y se considera eximida de cualquier daño directo o indirecto que pudiera derivar de tal comportamiento. La variedad de productos similares en comercio impide a Fas verificar dichos componentes. Atención: el uso de partes y recambios no originales puede anular la garantía que cubre la máquina.</p>
	<p><b>La fabricación y el análisis de la seguridad del distribuidor automático tienen como referencia las normas vigentes.</b>  <b>El cable de alimentación es de tipo con clavija no separable. Los procedimientos de instalación y mantenimiento, incluida la sustitución del cable de alimentación, deben efectuarlos personal competente.</b>  <b>Cualquier operación diferente de las de mantenimiento ordinario debe efectuarse después de haber desenchufado la clavija de suministro eléctrico.</b></p> <p>Es obligatorio usar prendas de vestir adecuadas como se ha previsto en este manual y por las leyes vigentes en el País en el que se utiliza la máquina; en cualquier caso se evitarán los vestidos anchos y sueltos, los cinturones, anillos y cadenas; los cabellos si son largos deben recogerse en un gorro adecuado.</p> <p>Está terminantemente prohibido hacer funcionar la máquina con las protecciones fijas y/o móviles desmontadas y con los dispositivos de seguridad excluidos.  Está absolutamente prohibido sacar o menoscabar los dispositivos de seguridad.  No efectuar ningún mantenimiento o regulación en la máquina sin haber leído y comprendido el contenido de este manual.  Las operaciones de regulación con los sistemas de seguridad reducidos o parcialmente excluidos, deben efectuarlas una persona sola y, durante su desarrollo debe prohibirse el acceso a la máquina a personas no autorizadas; si es posible, debe mantenerse abierta sólo una protección cada vez.  Después de haber efectuado una operación de regulación o de mantenimiento con los sistemas de seguridad reducidos, hay que restablecer lo antes posible el estado de la máquina con todas las protecciones activas.  El escrupuloso respeto de las operaciones de mantenimiento periódicas indicadas en este manual es necesario para trabajar en condiciones de seguridad y para mantener eficiente la máquina.  Comprobar el buen estado de las etiquetas de seguridad y estudiar su significado: son necesarias para evitar accidentes; si las mismas están deterioradas, han desaparecido o pertenecen a componentes sustituidos, deben remplazarse con otras originales solicitadas a la Casa Fabricante colocándolas en la posición correcta como se indica en este manual.</p> <p><b>Recuerde que un operador prudente y en buenas condiciones psicofísicas es la mejor seguridad contra cualquier accidente.</b></p>

### 1.4 SITUACIONES DE EMERGENCIA

	<p><b>En caso de incendio no deben usarse chorros de agua contra la máquina porque podrían provocar cortocircuitos con consiguientes accidentes incluso mortales para las personas presentes.</b></p>
---	---

## 1.5 GUÍA PARA LA CONSULTA

SÍMBOLO	SIGNIFICADO	COMENTARIO
	PELIGRO	Indica un peligro con riesgo, incluso mortal, para el Utilizador.
	ADVERTENCIA	Indica una advertencia o una nota sobre funciones clave o informaciones útiles. Prestar la máxima atención a los bloques de texto indicados con este símbolo. Se requiere al personal encargado del mantenimiento que tome un valor de medición, que controle una señalización, verifique la correcta posición de cualquiera de los elementos de la máquina, etc., antes de accionar un mando determinado o de efectuar una operación.
	MANTENIMIENTO ORDINARIO	<i>Por mantenimiento ordinario se entiende:</i> la recarga, la programación de parámetros de control, el cobro y la limpieza de las zonas a contacto con los alimentos.
	MANTENIMIENTO EXTRAORDINARIO	<i>Por mantenimiento extraordinario se entienden:</i> las operaciones de mantenimiento más o menos complejas (mecánicas, eléctricas, etc.), en situaciones especiales o en cualquier caso acordadas con el utilizador no consideradas mantenimiento ordinario.
	RECICLAJE	Obligación de eliminar los materiales respetando el medio ambiente.



Prestar especial atención a los textos evidenciados en negrita, con un carácter más grande o subrayados porque se refieren en cualquier caso a operaciones o informaciones de particular importancia.

Los esquemas eléctricos en anexo son para uso exclusivo del personal técnico especializado que está autorizado por el fabricante para efectuar mantenimientos o controles extraordinarios.

	<b>Se prohíbe terminantemente usar los esquemas eléctricos para aportar modificaciones a la máquina.</b>
---	--

Más adelante, en este manual, refiriéndose a la máquina, con la palabra “delante” o “anterior” se entiende el lado puerta, mientras que con la palabra “detrás” o “posterior” se entiende el lado opuesto; las palabras “derecha” e “izquierda” se refieren al operador situado en el lado anterior de la máquina y mirando la misma.

Para toda operación que deba efectuarse en la máquina, debe tomarse como referencia el nivel de capacitación descrito a continuación para determinar el personal que puede desarrollarla.

<b>Usuario final</b>	Personal sin competencias específicas, capaz de llevar a cabo sólo operaciones de compra y retiro del producto, mediante el uso de los mandos a la vista de la máquina, o bien siguiendo las instrucciones de la pantalla
<b>Operador encargado del mantenimiento ordinario</b>	Personal capaz de desarrollar las tareas de la categoría anterior y, además, trabajar según las instrucciones señaladas con el símbolo  incluidas en este manual
<b>Operador encargado del mantenimiento extraordinario</b>	Personal con los requisitos para llevar a cabo las tareas de las categorías anteriores y, además, trabajar según las instrucciones señaladas con los dos símbolos  incluidos en este manual. En algunos casos, los técnicos especializados deben poder trabajar incluso con las protecciones excluidas, por tanto en condiciones de seguridad precarias. De todos modos, todas las operaciones con órganos en movimiento y/o en presencia de tensión deben desarrollarse en casos excepcionales y sólo si es efectivamente imposible trabajar en condiciones de seguridad adecuadas. Se debería admitir el acceso a estas zonas única y exclusivamente a personas que conocieran y que tuvieran experiencia práctica de este aparato, sobre todo por lo que se refiere a la seguridad y a la higiene.

Las operaciones que se describen en este Manual, relativas a cada fase del ciclo de vida de la máquina, han sido atentamente analizadas por el fabricante; por tanto, el número de operadores y la capacitación requerida para cada una de ellas son los más idóneos para llevar a cabo lo mejor posible la función.





El empleo de un número de personas diferente o de menor capacidad del requerido, podría poner en peligro la seguridad del personal implicado en la operación o presente cerca de la máquina.

## 2 USO DISTRIBUIDOR AUTOMÁTICO PARA LA VENTA PRODUCTOS ALIMENTICIOS

	<p><b>ATENCIÓN:</b>  <b>La determinación y la programación de las temperaturas de mantenimiento de los productos alimenticios deben llevarse a cabo conforme con lo establecido por el productor y por la legislación vigente.</b>  <b>Estas funciones deben asignarse a personal adecuadamente cualificado escogido por el gestor de la instalación.</b></p>
---	---

A través del distribuidor automático pueden venderse productos alimenticios.

	<p>Los productos alimentarios que dispensa el distribuidor automático se venden en envases herméticamente cerrados.          Atenerse escrupulosamente a las indicaciones del productor relativas a la fecha de caducidad de cada uno de los productos y a la temperatura de mantenimiento          El distribuidor automático debe considerarse un instrumento idóneo para el mantenimiento de la temperatura de los productos y <b>NO</b> para su enfriamiento.          Si los productos alimenticios son frescos y/o fácilmente perecederos y de todos modos en todos los casos previstos por la legislación vigente, hay que:</p> <p>programar la temperatura interna del distribuidor automático conforme con las leyes en vigor;          durante el transporte hasta el distribuidor automático, mantener los productos a las temperaturas previstas por las leyes en vigor.</p>
---	--

	<p>Este distribuidor lleva incorporado el dispositivo de "seguridad frigorífica" conforme con las normas de conservación de los géneros alimenticios frescos vigentes en algunos países y permite mantener estos productos en las condiciones previstas por el manual, siempre que estos productos hayan sido introducidos con ya la correcta temperatura de conservación tal como prescriben estas normas.          El incumplimiento de esta regla podría provocar la actuación de la "seguridad frigorífica".</p>
---	--

**Los productos alimenticios** vendibles son:

- caramelos, avellanas, goma de masticar y golosinas similares
- galletas crackers y productos de horno similares
- Alimentos con un nivel de pH no superior a 4,6 o con un valor de actividad del agua (Aw) a 25°C no superior a 0,85
- Alimentos conservados a una temperatura no superior a 5°C por los periodos especificados por el fabricante, pero no superior a 5 días
- Alimentos en recipientes cerrados herméticamente
- Alimentos tratados para prevenir su deterioro

	<p><b>ATENCIÓN:</b>  <b>El uso de la versión "T.A." (temperatura ambiente) del distribuidor sin grupo refrigerante, NO prevé la venta de productos alimenticios.</b></p>
---	--

### 3 CARACTERÍSTICAS TÉCNICAS

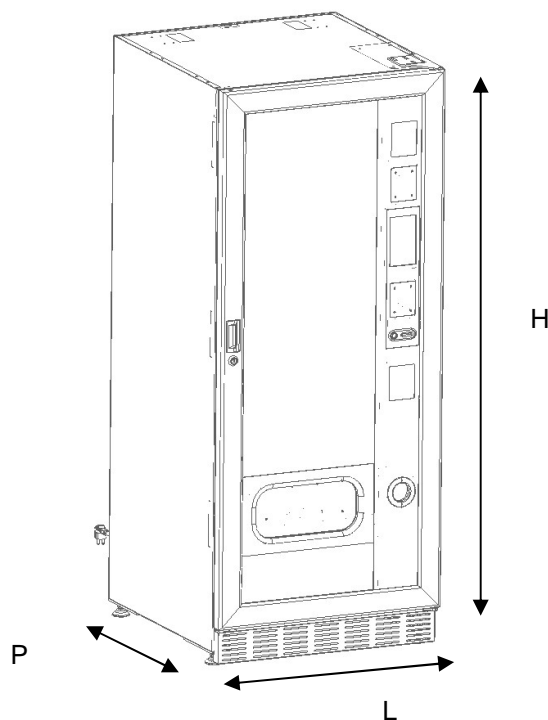

Alto	H = 1830 mm
Anchura	L = 750 mm
Profundidad	P = 790 mm
Peso (sin embalaje)	239 kg
Tensión nominal	véase placa de identificación
Potencia nominal	véase placa de identificación
Condiciones ambientales límite de funcionamiento	Temperatura ambiental máx. 32° C Temperatura ambiental mín. 3° C Humedad relativa máx. 65 %
Sistema de refrigeración	De compresión - clase N - Evap. Ventilado Descongelación cíclica
Sistema de venta	FIFO
Ventanilla retiro del producto	1
Peso máx. por cajón	15 kg Uniformemente distribuido 30 kg Uniformemente distribuido (guías reforzadas)
Nivel de presión sonora ponderada "A"	Inferior a 70 dB
Presión nominal de la instalación frigorífica a 32°C	15 bar

## ESPIRALES 1T

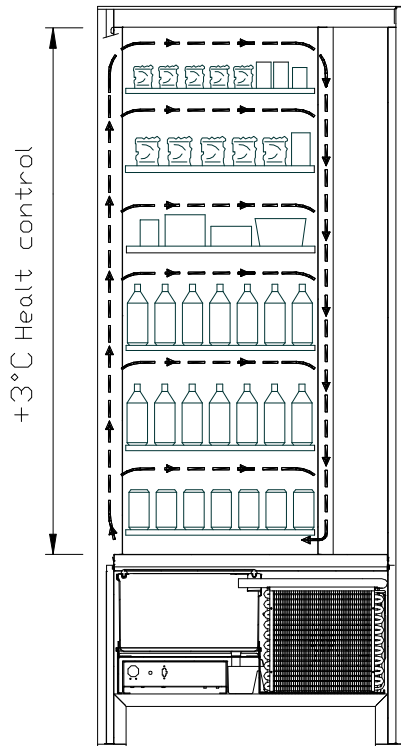

- Todos los cajones se podrán configurar con una temperatura de +3°C, que permite conservar bien las sustancias alimenticias pues con temperaturas superiores se deteriorarían. En esta área, cumpliendo las normas "haccp" (hazard analysis and critical control points), se ha previsto un control, llamado "seguridad refrigeración", para impedir la venta del producto en el caso de que se supere la temperatura a la que el producto podría deteriorarse.

**ESPIRALES 2T**, con un sistema electrónico permite disponer de dos áreas con temperatura diversificada, y precisamente:

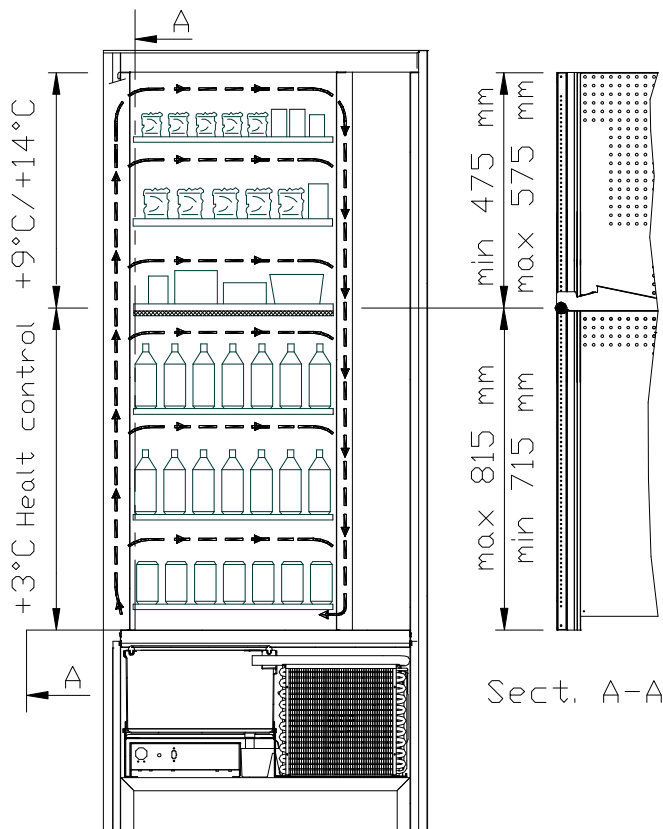

- **área de cajones superiores** en la que la temperatura está estratificada de +9°C a +14°C y es ideal para los productos de larga conservación.
- **área de cajones inferiores** en la que la temperatura programable a +3°C permite la buena conservación de las sustancias alimenticias que se deteriorarían con temperaturas superiores. En esta área, cumpliendo las normas "haccp" (hazard analysis and critical control points), se ha previsto un control, llamado "seguridad refrigeración", para impedir la venta del producto en el caso de que se supere la temperatura a la que el producto podría deteriorarse.

Las dos zonas están aisladas entre sí mediante un panel aislante.

**ESPIRALES 3T** (todos los productos se conservan a temperatura óptima).

ESPIRALES FASTER 3T, con un sistema electrónico permite disponer de tres áreas con temperatura diversificada, y precisamente:

- **área del cajón superior** con temperatura de cerca de  $+10^{\circ}\text{C}$  y que resulta ideal para los productos de larga conservación.
- **área de los cajones centrales** con temperatura programable a  $+3^{\circ}\text{C}$ , que permite la buena conservación de las sustancias alimenticias deteriorables con temperaturas superiores. En esta área, cumpliendo las normas "haccp" (hazard analysis and critical control points), se ha previsto un control, llamado "seguridad refrigeración", para impedir la venta del producto en el caso de que se supere la temperatura a la que el producto podría deteriorarse.
- **área de los cajones inferiores** con temperatura de cerca de  $+6^{\circ}\text{C}$ , ideal para bebidas y/o productos de larga conservación.

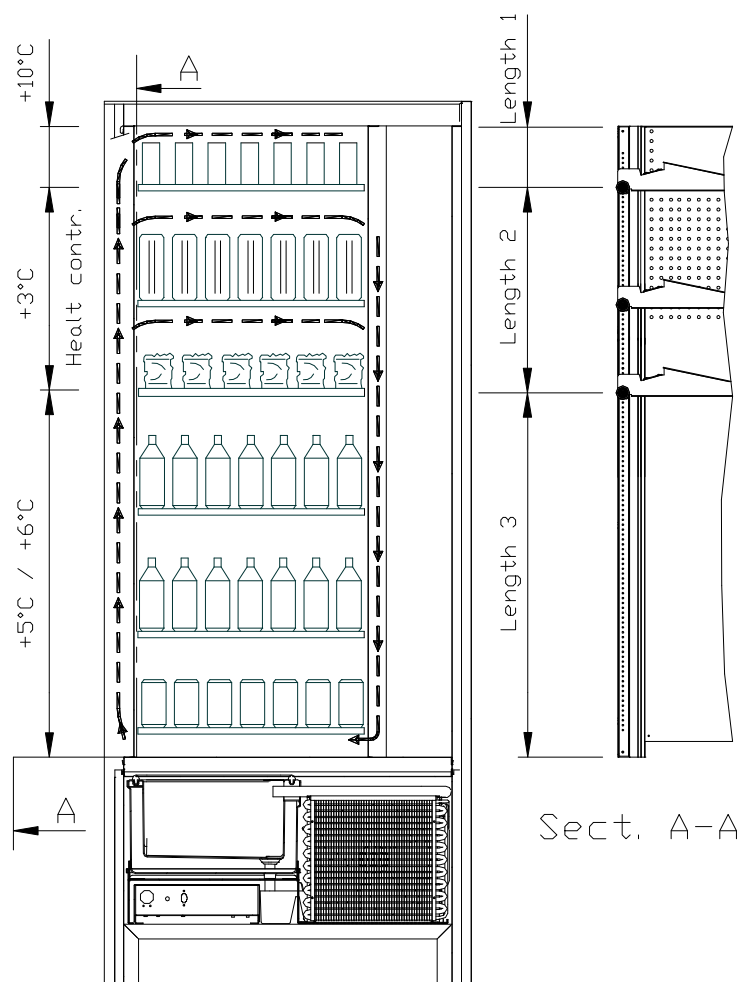

Con el fin de garantizar el funcionamiento correcto del distribuidor, no es posible modificar las posiciones de los cajones.

#### 4 COMPONENTES DE LA PUERTA

- 1 **Display:** En el display aparece la cantidad total de monedas introducidas así como la referencia y el precio de la selección y todos los mensajes de funcionamiento. En caso de avería de la máquina, el display visualiza el número de alarma que ha intervenido.
- 2 **Botón de resto:** desbloquea las monedas atascadas en la caja recaudadora y las envía a la bandeja de recuperación de monedas.
- 3 **Ranura para las monedas:** la usa el cliente para pagar el importe del producto seleccionado.
- 4 **Ventanilla de retiro producto:** la usa el cliente para retirar el producto comprado.
- 5 **Bandeja para recuperar las monedas:** puesta en la parte inferior, sirve para restituir el resto.
- 6 **Cerradura de la puerta.**
- 7 **Cubrepatas**

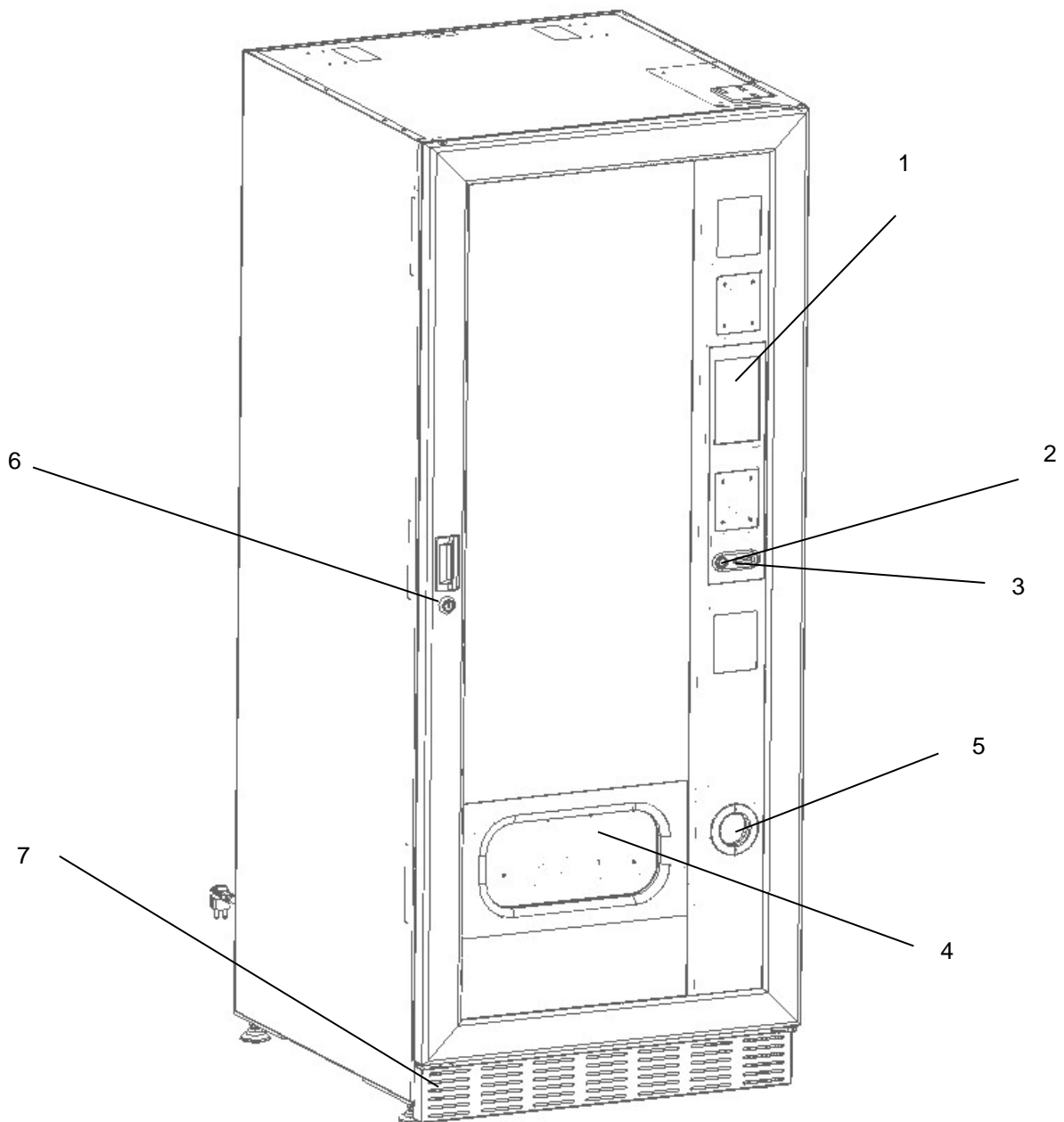

fig. 1

## 5 COMPONENTES INTERIORES

- 1 **Tarjeta principal:** está puesta en el interior de la caja recaudadora y gestiona las diferentes funciones del distribuidor.
- 2 **Grupo frigorífico:** está colocado en la parte inferior del distribuidor, detrás de la bolsa de donde se retiran los productos y su función es mantener dentro del distribuidor la temperatura establecida.
- 3 **Panel eléctrico:** el panel eléctrico situado en la parte inferior del distribuidor, detrás de la bolsa de recuperación, acoge todas las conexiones eléctricas así como la tarjeta de potencia y los fusibles.
- 4 **Microinterruptor de la puerta:** envía a la tarjeta la información "puerta abierta".
- 5 **Caja monedas**
- 6 **BARRA DE PRECIOS EN LA PANTALLA:** una barra retroiluminada que muestra claramente, en correspondencia con cada producto, su precio y número de selección. **(si presente)**

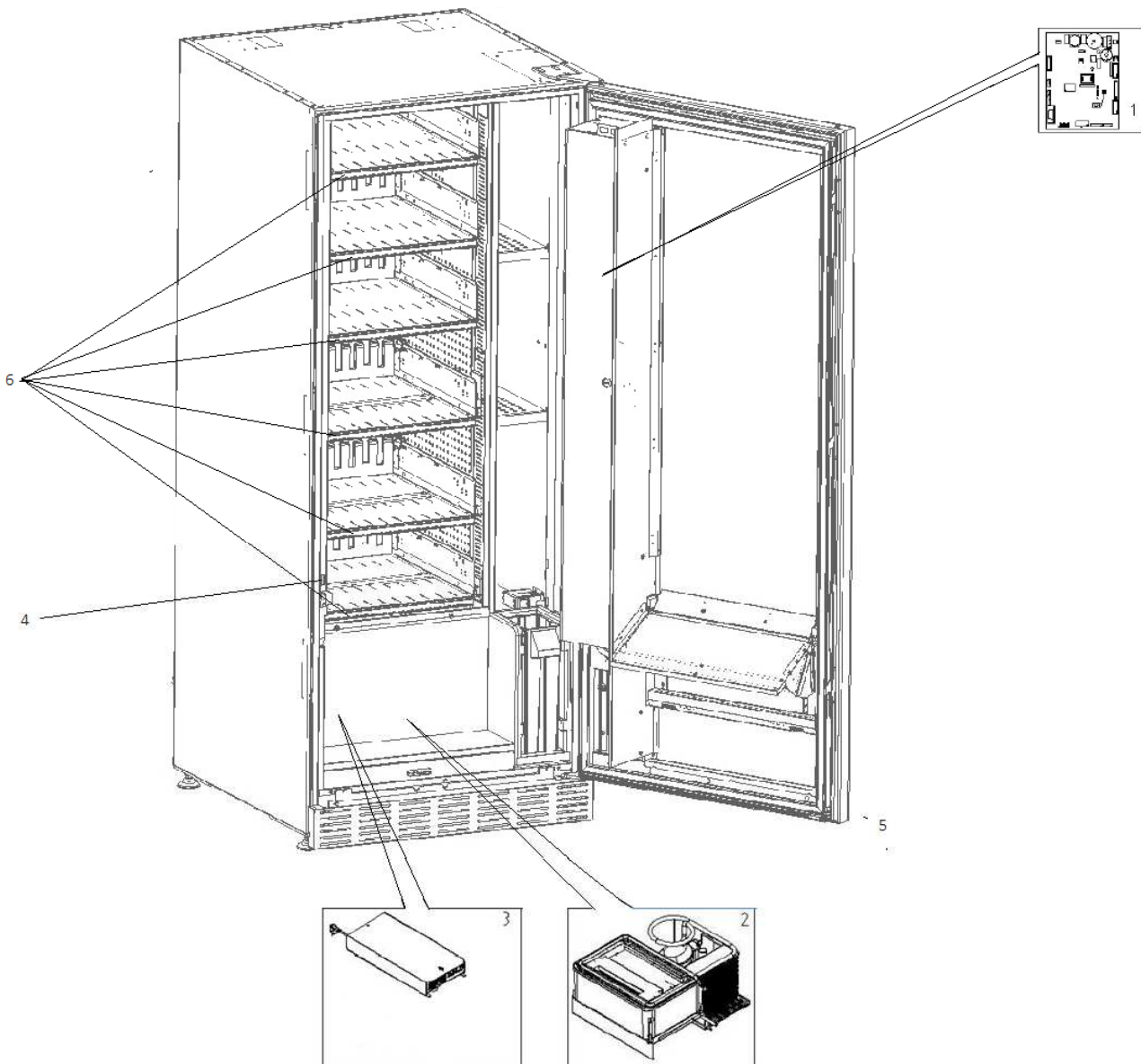

fig. 2

## 6 TRANSPORTE, DESPLAZAMIENTO, ALMACENAJE Y DESEMBALAJE



En el caso en que se hubiesen verificado daños, avisar inmediatamente al expedidor.

### 6.1 TRANSPORTE Y ALMACENAJE

A fin de no provocar daños al distribuidor, las maniobras de carga y descarga, deben efectuarse con particular cuidado.

Las operaciones de carga/descarga deben efectuarse levantando el distribuidor con una carretilla elevadora manual o motorizada, situando las horquillas en la parte inferior del pallet.

El desplazamiento por trechos cortos, por ejemplo en el interior de un establecimiento o de una oficina, puede efectuarse sin la utilización del pallet, con el máximo cuidado para no dañar el distribuidor. Está, en cambio, siempre **prohibido**:

- Inclinarse el distribuidor;
- Arrastrar el distribuidor con sogas o similares;
- Levantar el distribuidor con tomas de fuerza laterales;
- Levantar el distribuidor con cualquier embrague o soga;
- Sacudir o traquetear el distribuidor y su embalaje.



Se desaconseja vivamente volcar el distribuidor para evitar que el aceite contenido en el compresor se vuelque y deje de garantizar su correcta lubricación, provocando averías durante la puesta en marcha..  
Si se inclina el distribuidor, situar el mismo en un ambiente con temperatura no inferior a 18°C, luego dejar pasar como mínimo 2 horas antes de ponerlo en funcionamiento.

En lo que respecta al almacenaje de las máquinas, es conveniente que el ambiente de conservación sea bien seco, con temperaturas comprendidas entre 0°C y +40°C.

Cubrir la máquina después de haberla estacionado en un ambiente protegido y de haberla bloqueado para evitar desplazamientos o golpes accidentales. Se **prohíbe** superponer varias máquinas embaladas. Es necesario mantener la posición vertical indicada por las flechas en el embalaje.

### 6.2 DESEMBALAJE

Los materiales del embalaje deberán sacarse con atención para no dañar el distribuidor; inspeccionar el interior y el exterior del cajón para verificar la presencia de eventuales daños. No destruir los materiales del embalaje hasta que el representante del transportista no los haya examinado.



Acuérdese de sacar los componentes del embalaje o las partes colocadas dentro del distribuidor automático que podrían impedir el correcto funcionamiento de la máquina.

Para sacar la máquina del pallet, hay que destornillar los 4 tornillos de cabeza hexagonal que fijan la base del distribuidor al pallet, 2 de ellos situados en la parte posterior del distribuidor, 2 en la parte anterior y accesibles abriendo la puerta.

Con el fin de asegurar la apropiada circulación del aire de la unidad de refrigeración, volver a montar, invertidos, los estribos posteriores que fijan el distribuidor al pallet.



Los materiales de embalaje deben eliminarse respetando el medio ambiente y la legislación en vigor.



Elevar el distribuidor automático asegurándose de que los pies de soporte sobresalgan del perfil del pallet.

### 6.3 INSTALACIÓN

El distribuidor estará colocado en un área (pavimento, altillo) adecuada para sostener su peso.

	El aparato no es apto para instalaciones en el exterior: no hay que exponerlo a los rayos directos del sol ni colocarlo en lugares donde se utilicen chorros de agua. El aparato se podrá instalar en locales cuya temperatura ambiente esté comprendida entre 3°C y 32°C.
---	--

Verificar que la capacidad de la instalación sea adecuada para la potencia máxima del distribuidor indicada en la placa de datos. En caso de dudas, acudir a personal cualificado profesionalmente. Dicho personal deberá comprobar también que la sección de los cables de la instalación sea idónea para la potencia absorbida por el distribuidor.

	El aparato estará conectado a una red de alimentación provista de puesta a tierra, conforme a las legislaciones vigentes. Se recomienda tener en cuenta que la red de alimentación eléctrica del distribuidor deberá estar dotada de un dispositivo de desconexión con apertura de los contactos de al menos 3 mm. El enchufe será de fácil acceso con la instalación terminada. No está admitido el uso de prolongadores, adaptadores ni tomas múltiples.
---	--

	<p><b>Las indicaciones siguientes son válidas sólo para el Reino Unido.</b></p> <p>Los colores de los cables en el conductor responden a la siguiente codificación:  <b>VERDE Y AMARILLO - MASA ---- AZUL - NEUTRO ---- MARRÓN - FASE</b></p> <p>Como los colores de los hilos en el conductor de este equipo podrían no corresponder con las señales de color de los bornes de su toma, proceda en el modo siguiente:      El hilo de color VERDE y AMARILLO debe conectarse con el borne de la toma marcado con la letra E o con el símbolo de masa o de color VERDE o VERDE y AMARILLO. El hilo de color AZUL debe conectarse con el borne de la toma marcado con la letra N o de color NEGRO o AZUL. El hilo de color MARRÓN debe conectarse con el borne de la toma marcado con la letra L o de color ROJO O MARRÓN.</p>
---	---

	<b>El fabricante declina cualquier responsabilidad por daños debidos al incumplimiento de las precauciones antes indicadas.</b>
---	---

- Una vez efectuadas las conexiones, el la maquina debe ser colocado cercano a una pared y de manera que la parte posterior se encuentre a una distancia mínima de 7cm. de la misma para permitir una ventilación reg.
- Después de haber colocado el distribuidor, regular los cuatro pies regulables de forma que el distribuidor automático esté en posición perfectamente horizontal; todos los pies deben tocar al suelo.
- Montar el cubrepatas anterior.
- Controlar que tanto el cubrepatas anterior como las rejillas detrás y debajo del grupo frigorífico estén siempre limpias y sin obstrucciones.

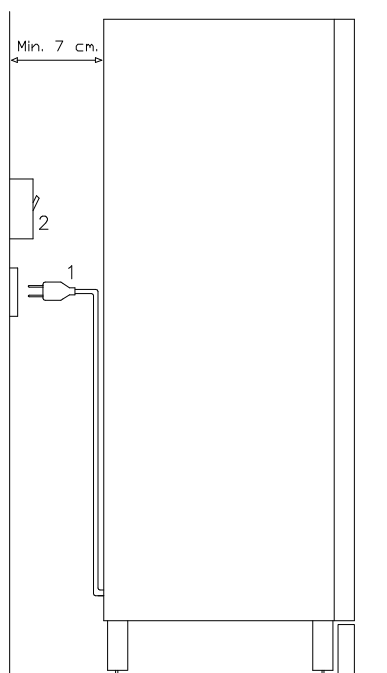

#### Descripción de las conexiones:

- 1 Enchufe "Schuko"
- 2 Interruptor magnetotérmico diferencial

- Para encender la máquina efectuar las siguientes operaciones. Conectar el cable de alimentación. Si en la pantalla aparece "MEMORY CLEARED" apretar el pulsador situado en la tarjeta principal dentro de la caja recaudadora para inicializar la memoria. En la pantalla aparece el mensaje "PUERTA ABIERTA". El distribuidor automático empezará automáticamente un autotest. Si se localiza ningún error, la máquina estará lista para su uso.
- Programar la máquina (véase cap. "PROGRAMACIÓN"), establecer los PARÁMETROS FRIGORÍFICO (véase el párrafo correspondiente) en conformidad a los productos alimenticios colocados en el distribuidor y programar los precios.
- Si la máquina tiene caja recaudadora con devolución del resto, introducir en los tubos de resto las correspondientes monedas.
- Cargar los productos en la máquina (véase párrafo Carga productos).

#### 6.4 ADVERTENCIAS PARA LA INSTALACIÓN

La máquina se vende sin sistema de pago, por lo tanto, cualquier avería de la máquina o daños a personas o cosas que se produjeran como consecuencia de una instalación incorrecta del sistema de pago, estarán solo y exclusivamente a cargo de quien ha realizado la instalación.

#### 6.5 CONEXIÓN DEL SISTEMA DE PAGO

La conexión y la desconexión de la caja recaudadora se llevarán a cabo con la máquina apagada.

Al lado de la tarjeta principal están puestos los conectores para la conexión de la caja recaudadora. El distribuidor está conformado para sistemas de pago con protocolos EXECUTIVE, MDB y BDV.

- Fijar la caja recaudadora en su soporte, colocándola dentro de los pernos.
- Conectar los conectores de la caja recaudadora a la máquina.
- Regular la rampa de introducción de monedas en la entrada de la caja recaudadora
- Regular las palancas del botón de restitución

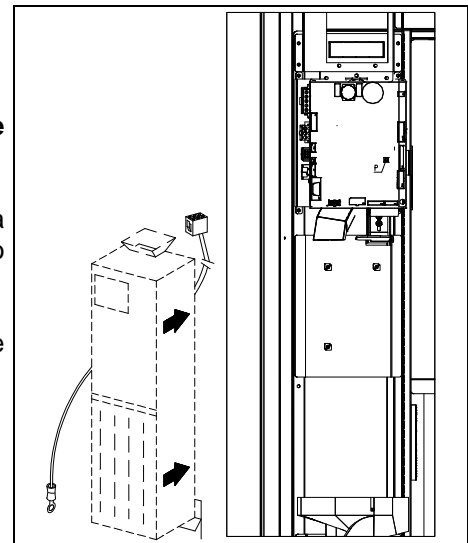

### 7 ADVERTENCIAS PARA LA DEMOLICIÓN DE LA MÁQUINA

En caso en que se retirara la máquina para demolerla definitivamente, es obligatorio atenerse a las leyes vigentes en tema de protección del ambiente. Todos los materiales ferrosos, plásticos, etc. deben ser llevados a los correspondientes depósitos autorizados. Cabe prestar especial cuidado con:



**Gases** presentes en la unidad refrigerante que, sean del tipo que fueren (véase placa de identificación), deben ser recuperados con equipos apropiados a tal fin, por empresas especializadas

**Materiales aislantes:** deben ser recuperados por empresas especializadas.

En caso de dudas, aconsejamos solicitar información a los organismos competentes locales encargados de la eliminación de desechos.

## 8 MANEJO DEL DISTRIBUIDOR

### 8.1 CARGA PRODUCTOS EN LA ZONA CAJONES

Una vez llevado a cabo el procedimiento de puesta en funcionamiento y efectuada la programación de la máquina, proceder de la siguiente manera:

- 1) Abrir la puerta.
- 2) Extraer los cajones de uno en uno, tirando hacia afuera, cogiéndolo por la parte inferior, hasta encontrar el punto de retención. El cajón se inclina hacia abajo, facilitando la carga.
- 3) Comenzar la introducción de los productos desde adelante hacia el interior, asegurándose de que todos los espacios sean llenados. La base del producto debe estar situada hacia el fondo del compartimento, exactamente sobre la espira, con la etiqueta hacia la vitrina, de manera tal que el cliente alcance a verla. Todos los productos deben situarse fácilmente entre las espiras. No colocar objetos más grandes: las espirales pueden tener pasos diferentes y por lo tanto, se puede elegir la espiral apta para el producto que se quiere vender o viceversa, elegir el producto en base a las espirales que se tienen.
- 4) Una vez que se han llenado todos los cajones, asegurarse de que vuelvan a la posición "STANDBY" Se puede dar una vuelta de 45° por vez, a cada espiral. La mayor parte de los artículos son expulsados sin problemas en el momento de la venta, si el extremo de la espiral está colocada a 6 horas. Para los productos en brik, regular el extremo con un anticipo de 90°.

**ADVERTENCIAS:** Los productos en bolsa o en caja, si no están colocados correctamente pueden provocar problemas. El borde sellado de la bolsa puede ser ubicado debajo del hilo de la espiral, impidiendo de este modo que la bolsa se caiga. Se recomienda doblar el borde hacia adelante y hacia arriba antes de colocar la bolsa en el espacio de la espiral. Productos como por ej. canapés, bizcochos, artículos "frágiles", deberían ser colocados en los cajones más bajos, para que no se dañen con la caída.

#### 8.1.1 ADVERTENCIAS SOBRE LA CARGA DE PRODUCTOS

Verifique en el capítulo CARACTERÍSTICAS TÉCNICAS a qué configuración corresponde su distribuidor automático, para identificar con precisión la zona con el control de "seguridad refrigeración".

Al encender la máquina por primera vez, esperar hasta que se alcance la temperatura de régimen, o sea, unas 12 horas. De cualquier modo, antes de cargar la máquina con los productos refrigerados, controlar que la temperatura en el interior del aparato sea inferior a 4°C.

En el caso de actuación de la "seguridad refrigeración", los productos de las selecciones fuera de servicio se deberán eliminar; también en este caso, al volver a encender la máquina se esperará hasta que se alcance la temperatura de régimen, antes de introducir los nuevos productos refrigerados.

Los productos refrigerados estarán dentro de los términos de seguridad siempre y cuando el tiempo máximo de apertura de la puerta sea de 15 minutos. Por tanto, se recomienda realizar cualquier operación en el menor tiempo posible.

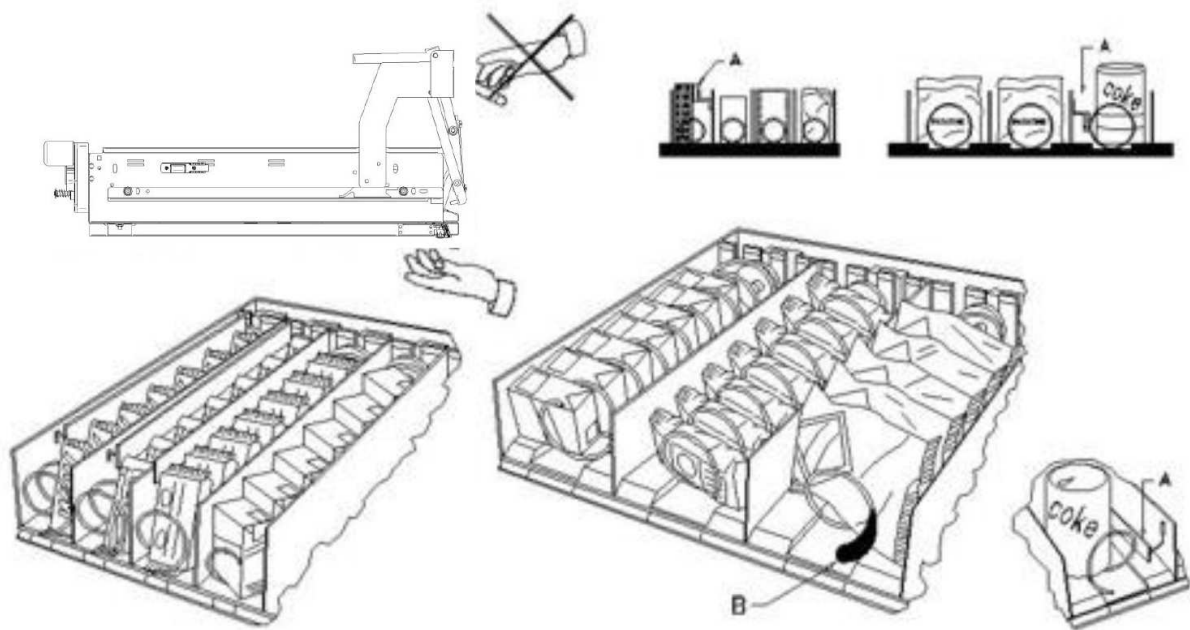

fig. 3

## 8.2 DISTANCIADORES DE PRODUCTOS EN CAJONES (fig. 3)

Los distanciadores -A- se suministran para ser usados cuando se deben introducir productos "estrechos". Deben ser ubicados de manera tal que mantengan el producto bastante libre contra la parte derecha del compartimento, permitiéndole que permanezca perfectamente en pie. Para regular el distanciador, tirar hacia adelante si se desea restringir el espacio, y empujar hacia atrás si es necesario ensancharlo; dejar siempre 3 mm. entre espaciador y producto.

## 8.3 EXPULSOR DE PRODUCTOS (fig. 3)

El expulsor -B- puede ser usado cuando los productos vienen en paquete o bolsa como por ej. las patatas fritas o similares. El expulsor los ayudará a salir de la espiral. Se engancha al hilo en el extremo de la espiral y actúa como una prolongación del producto en venta y lo empujará ulteriormente fuera del cajón.

## 8.4 OPERACIONES DE VENTA DE UN PRODUCTO

Después de haber llenado el distribuidor con los productos deseados, de haber programado los precios de venta de cada producto, de haber colocado los cartelitos con los precios, y de haber controlado que los cajones hayan sido colocados nuevamente en la posición de venta, la máquina está lista para vender.

- 1) Introducir el crédito suficiente para la adquisición del producto.
- 2) Componer en el teclado la combinación correspondiente al producto elegido.
- 3) Retirar de la ventanilla el producto.





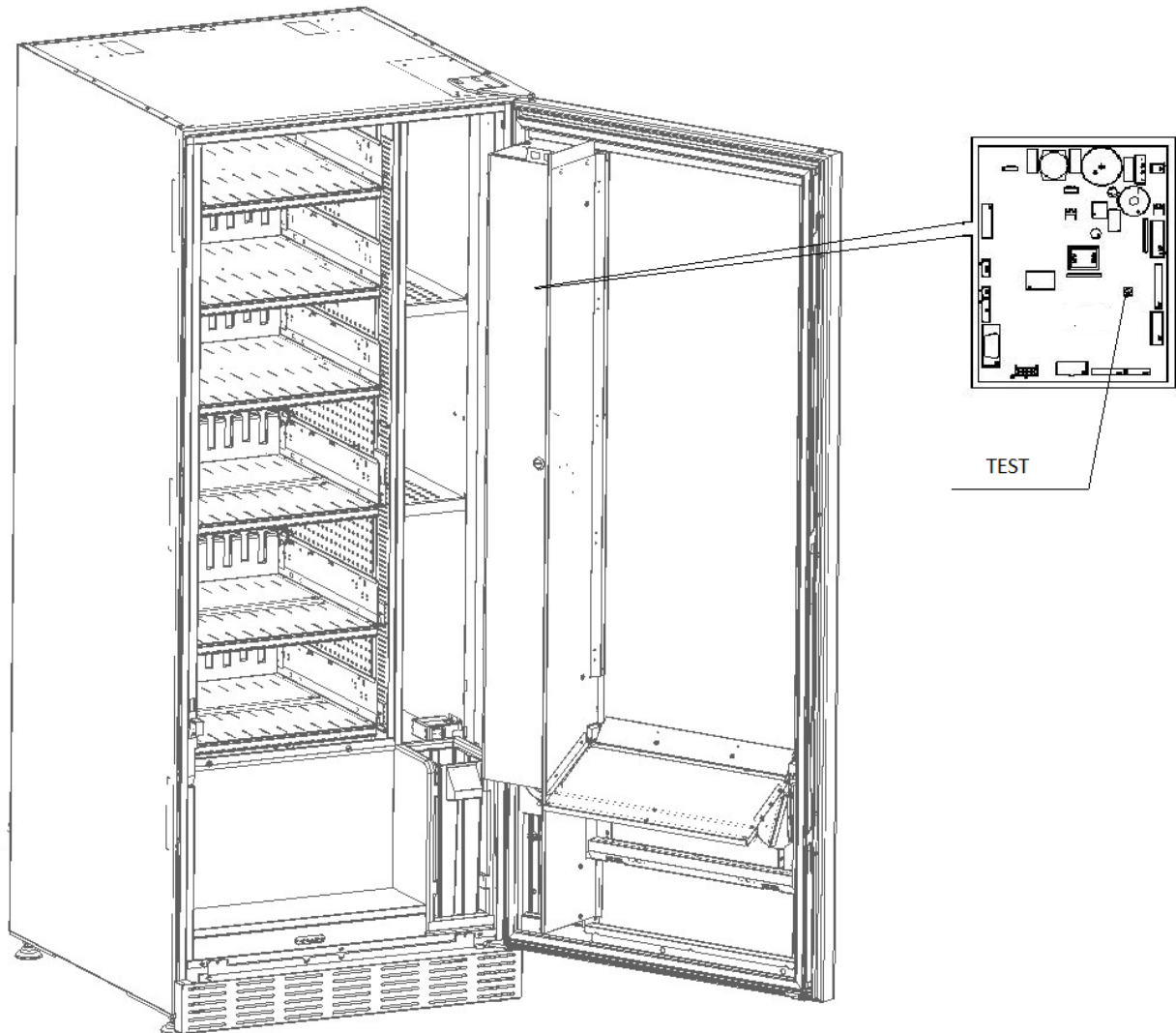

## 9 TECLADO FUNCIONES DE PROGRAMACIÓN

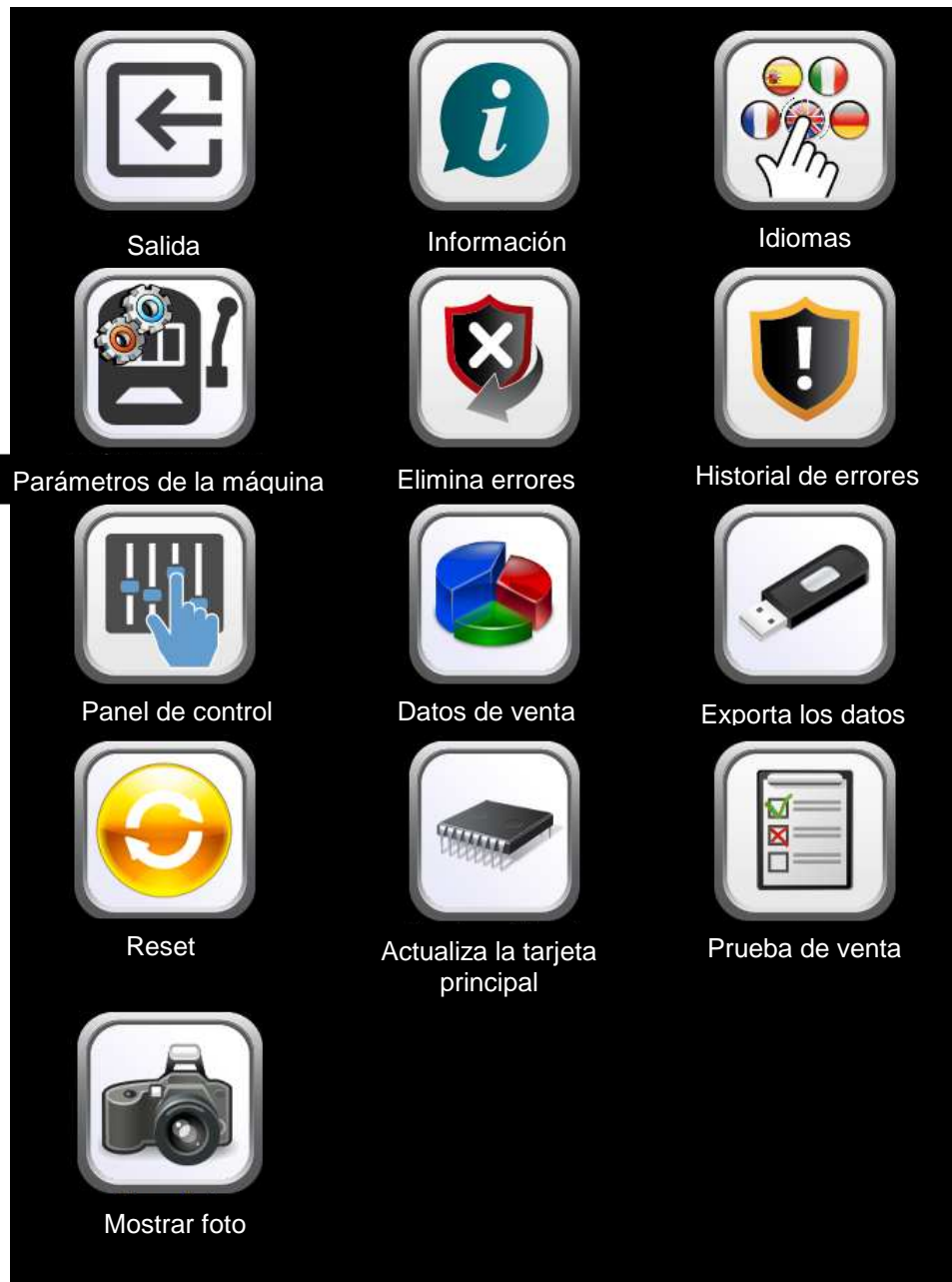





Una vez ejecutada la instalación, abrir la ventanilla y mantener presionado por cerca de 3 segs. el botón “TEST” de la tarjeta principal, hasta que el zumbador emita un sonido prolongado, lo que significa que se ha entrado en modo programación



Al entrar en la programación, en la pantalla se visualiza:



	Salir de la modalidad de programación
	Visualización de todas las versiones firmware y software.
	Permite seleccionar el idioma de las descripciones de los menús de programación y de configuración de la máquina
	Permite acceder al submenú para configurar los parámetros de la máquina
	Permite eliminar los fallos de bloqueo y los errores activos
	Permite visualizar y eliminar el historial de errores

	Permite acceder al submenú de configuración de la interfaz lógica, los archivos multimedia y la actualización de la máquina
	Permite visualizar los datos de venta
	Permite exportar los datos EVA-DTS
	Permite reiniciar la máquina
	Permite actualizar el software de la tarjeta principal
	Permite acceder a las pruebas de venta, y visualizar las selecciones actuales y en funcionamiento
	Permite visualizar la foto de la configuración de la máquina cargada con anterioridad utilizando el sitio de telemetría



9.1 **PARÁMETROS DE LA MÁQUINA**



Salida



Habilidades generales



Fotocélulas



Unidad refrigerante



Sistemas de pago



Temporizador



Pantalla de los cajones













Gestión de las selecciones



Clonación



Audit

	Salir de la pantalla y regresar a la pantalla anterior
	Permite configurar la divisa y la modalidad de descuento;. Se puede configurar el apagado de los led cuando se abre la puerta, y reducir el brillo en stand-by; además, es posible visualizar el contador de aperturas y habilitar la gestión de la columna de hornos.
	Permite configurar las fotocélulas
	Permite configurar todos los parámetros de funcionamiento de la unidad refrigerante
	Permite acceder al submenú de programación del sistema de pago
	Permite configurar los temporizadores semanales
	Permite configurar las pantallas de los cajones
	Permite acceder al submenú para gestionar las selecciones: precios, fotocélulas, mensajes, inhibiciones.
	Permite importar y exportar la configuración de la máquina
	Permite descargar los datos EVA-DTS dialogando con sistemas externos (IRDA, etc.)



### 9.1.1 HABILITACIONES GENERALES

**Divisa:** permite seleccionar la divisa deseada

**Modalidad de descuento:** Es posible encontrar los siguientes tipos de descuento, según la opción seleccionada en el menú desplegable:

- ningún tipo de descuento.
- descuento por franjas horarias.
- descuento por compras con llave/tarjeta de crédito (posible sólo con modalidad MDB).
- descuento por franjas horarias y para compras con llave/tarjeta de crédito (sólo con modalidad MDB).

**Nota.** Para poder aplicar el descuento según las franjas horarias, es necesario configurar los valores de las

franjas horarias deseadas en el temporizador semanal



Si el sistema es cashless, permite aplicar diferentes tablas de precios, la selección de la tabla por aplicar al momento de la venta se efectúa de manera automática, a través del protocolo de comunicación entre la máquina y el lector (posible sólo para los sistemas cashless MDB que prevén dicha opción).

**Habilitación del zumbador:** seleccionando la celda, se activa el funcionamiento del avisador acústico durante el funcionamiento de la máquina.

**Reducción del brillo en stand-by:** seleccionando esta celda, se configura la reducción del brillo de la iluminación durante las franjas horarias de ahorro energético (véase submenú del temporizador



semanal). Si se desactiva esta opción, se configura el apagado total de los led.

**Apagado de la luz con la puerta abierta:** es posible activa/desactivar la opción de apagado del led con la puerta abierta

**Iluminación de la bolsa siempre encendida:** es posible configurar la iluminación de la bolsa de retiro en la modalidad siempre encendida o apagada durante la no distribución de productos

Seguidamente, el sistema permite ajustar el **tiempo de iluminación del compartimento**, es decir, el período durante el cual los leds del compartimento de recogida parpadean, después de la caída del producto. regulable de 5 a 90 segundos (por defecto, 30 segundos).

**Habilitar visualización temperatura interna y temperatura evaporador:** marcando esta casilla en la pantalla principal aparecerán tanto la temperatura interna del distribuidor como la temperatura del evaporador en condición de STAND BY

**Habilita la gestión del módulo microondas:** activa/desactiva el funcionamiento de la columna de hornos de microondas.

**Habilitar slave:** este comando habilita la conexión master/slave. Es posible conectar una máquina snack



slave. Marcada la casilla en la pantalla del menú principal aparecerá el icono que permite acceder a los diferentes ajustes de la máquina slave conectada.

**Programación slave**



## 9.1.2 FOTOCÉLULAS

  
Uscita

  
Tarate

Habilitación fotocélulas

Histéresis

Opciones

Opción vacío

seguridad de las fotocélulas

Número de producto

Franja horaria

Reinicio automático

En esta pantalla es posible activar las fotocélulas, seleccionando la celda correspondiente. Sólo se selecciona si está montado el sistema de fotocélulas.



Si se selecciona la celda, (fotocélulas activadas) será posible, accediendo mediante el icono



**Fotocélulas.** situado en la parte inferior del menú **Gestión de las selecciones**, inhibir dicha función para las selecciones deseadas (suministro sin control de las fotocélulas).

**Histéresis:** Este parámetro actúa en la sensibilidad de lectura del sistema. Cuanto más bajo es el valor configurado, más alta es la sensibilidad del sistema. El valor puede variar entre un mínimo de 5 a máx. de 30

**Opciones:** la selección efectuada en este menú desplegable determina el comportamiento de la máquina cuando no se suministra el producto.

Las configuraciones posibles son las siguientes:

- **Seleccionar otro producto:** Es posible realizar otra selección. En este caso, se debe configurar la máquina en multiventa (si el sistema de pago es executive, el modo multiventa también debe ser configurado en el sistema de pago). Para configurar el modo multiventa en la máquina, acceder



mediante el icono

**Tipo del submenú**



**Sistemas de pago**

- **Devolución automática del crédito:** en este caso, la máquina debe ser configurada en monoventa (si el sistema de pago es executive, el modo monoventa también debe ser configurado en el sistema de pago).
- **Cuarto de vuelta:** si no se entrega el producto, la espiral efectuará otro cuarto de vuelta y si sigue sin distribuirse producto, se vuelve a una de las dos precedentes opciones según la programación del parámetro mono o multiventa.
  - Para ello, una vez configurada esta modalidad por defecto, la opción se desactiva para todas las



selecciones. Para activar la opción en cada espiral, seleccionar el icono



**selecciones**, y luego el icono **Fotocélulas**. La opción no se aplica a las espirales de 1/2 giro. Si el sistema de pago se realiza con protocolo Executive, la mono-multiventa se programará también en el sistema de pago. Como alternativa, es posible activar/desactivar la función para cajón o, directamente, para todas las selecciones.

- **Multistep** (rotaciones parciales múltiples): si no se produce la distribución del producto, la espiral realiza 1/8 de vuelta adicional, que repetirá cuatro veces si el producto se distribuye; en el quinto intento, la espiral completa la vuelta y se produce la distribución o la no distribución del producto, volviendo a una de las opciones **Selecciona otro producto** o **Devolución automática del crédito**, según la configuración del parámetro monoventa o multiventa. También en este caso, la función debe ser activada para cada selección, para el cajón o para todos los productos (véase el punto anterior).

Luego, el sistema permite configurar la opción “vacío” que, cuando está habilitada, excluye la selección en caso de no distribución del producto, hasta la siguiente apertura de la puerta principal.

Luego, el sistema pide insertar las opciones relativas a la SEGURIDAD DE LAS FOTOCÉLULAS: la activación de esta función prevé el ingreso de un número de productos dentro de un período de tiempo (en minutos). De verificarse en el intervalo de tiempo programado un número de no lecturas igual al número de productos programados, se deshabilitan las fotocélulas. El evento activo se visualiza en la pantalla cuando



se abre la puerta y, además, se registra con el código de error 39. Es posible programar el reinicio de la actividad de las fotocélulas de manera manual o automática en la celda **Reinicio automático**. Si está en modo automático (celda seleccionada) el sistema, luego de 15 minutos, ejecuta un restablecimiento de la función.



**Calibrado:** Este mando permite verificar el correcto funcionamiento de las fotocélulas.



Una vez elegido el tipo de prueba a realizar, se activa automáticamente un procedimiento de prueba, al final del cual se visualiza el resultado en la pantalla. Si el funcionamiento es incorrecto, en la pantalla se visualiza un valor correspondiente a la anomalía presentada.

**Calibración:** ejecuta el procedimiento de calibrado de las fotocélulas, optimizando la luz de los fotodiodos

**Prueba:** controla la calibración

**Prueba de lectura:** realiza una prueba física de lectura

**Ondulación:** procedimiento que proporciona la diferencia entre los valores de lectura máximo y mínimo de la luz emitida. Este valor debe ser inferior al valor de histéresis



*Nota: con la conexión ESPIRALES SLAVE habilitada (ver “**Habilitación slave**” debajo del menú **Habilitaciones generales** ), se puede acceder a la configuración de los mismos parámetros relativos a la*



*máquina SLAVE utilizando el icono **Programación slave** que aparecerá en el menú principal*



### 9.1.3 GRUPO REFRIGERANTE

Salida

Temperatura interna

10

Temperatura exacta de descongelación

11

Intervalo de descongelación

12

Retraso en la intervención de seguridad refrigeración

13

Temperatura de seguridad refrigeración

14

Seguridad del cajón 1

Seguridad del cajón 2

Seguridad del cajón 3

Seguridad del cajón 4

Seguridad del cajón 5

Seguridad del cajón 6

Seguridad del cajón 7

**Temperatura interna:** configura la temperatura interna de la máquina; es decir, la temperatura mínima por debajo de la cual el compresor se apaga. El valor predefinido es de +3°C, puede variar entre +2 y +25°C.

**Temperatura exacta de descongelación:** cada vez que el compresor se para, la sonda del evaporador controla la temperatura del mismo. Con este mando se programa la temperatura del evaporador a partir de la cual, y después del goteo, el compresor puede volver a ponerse en funcionamiento; ello para garantizar la completa descongelación del evaporador. El mando está programado a 3°C y puede variar de 3°C a 12°C.

**Intervalo de descongelación:** configura el intervalo de descongelación expresado en horas; es decir, el período de tiempo entre un descongelación y el siguiente. El valor preestablecido es de 4 hs. y puede variar entre 1 h. y 8 hs.

**Retraso en la intervención de seguridad refrigerador:** configura el tiempo de retraso de la activación de la seguridad refrigeración. Este periodo de tiempo impide que el distribuidor se bloquee seguidamente a una operación que obliga a abrir la puerta, con consiguiente aumento de la temperatura interna. El retardo de

intervención de la seguridad frigo permite a la máquina recuperar la temperatura de funcionamiento. El valor de este mando está prefijado en 60 min. y se puede cambiar de 30 a 360 min.

**Temperatura de seguridad refrigerador:** configura la temperatura de intervención de seguridad; es decir, la temperatura por encima de la cual se bloquean las selecciones de productos. Este control está deshabilitado en la fase de encendido y después de cerrar la puerta durante el tiempo configurado en el **Retraso de intervención de seguridad del refrigerador**. El valor prefijado es de +7°C, pero puede variar de +7°C a +35°C. Cuando interviene la seguridad de refrigeración, las selecciones involucradas permanecen fuera de servicio. Para restablecer la seguridad de refrigeración: con la puerta abierta, ingresar a la



programación y reiniciar el error con el icono **Eliminar errores**



Los productos deben introducirse ya a su correcta temperatura de conservación como previsto por las normas vigentes. El incumplimiento de esta regla podría provocar la actuación de la "seguridad frigorífica".

**Para la descripción detallada de los modos de llenado véanse los párrafos "ADVERTENCIAS SOBRE LA CARGA DE PRODUCTOS"**



*Nota: con la conexión ESPIRALES SLAVE habilitada (ver "Habilitación slave" debajo del menú **Habilitaciones generales**), se puede acceder a la configuración de los mismos parámetros relativos a la*



*máquina SLAVE utilizando el icono **Programación slave** que aparecerá en el menú principal*



### 9.1.4 SISTEMAS DE PAGO

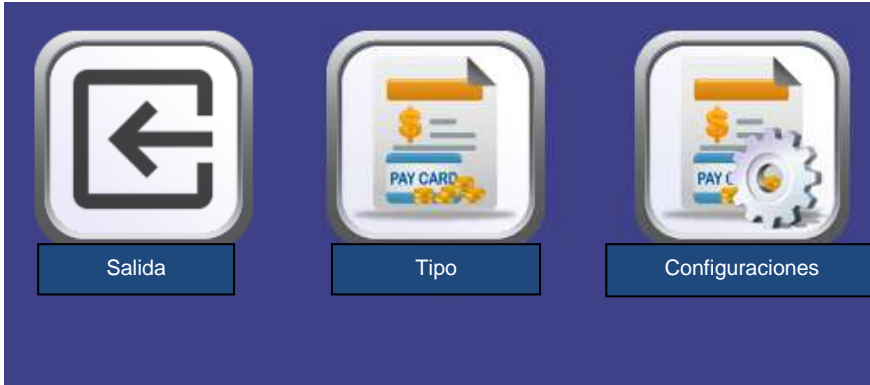

#### 9.1.4.1 TIPO

 Salida

Sistema de pago

Mono/multiventa

Vendita multipla

Configuración de la indicación de sistema de pago fuera de servicio

Habilitación del motor de devolución de resto

Microinterruptor de introducción de monedas

Intervalo del ciclo del motor de devolución de resto

1

**Sistema de pago:** es posible seleccionar el tipo y la modalidad de funcionamiento de la caja recaudadora. El parámetro puede asumir los siguientes valores:

- EXECUTIVE con precios controlados en la máquina
- EXECUTIVE PRICE HOLDING (es decir, precios programados en la caja recaudadora). En este caso,



los precios\_programados utilizando el icono **Precios** deben ser iguales a los precios programados en la caja recaudadora. En alternativa, se puede configurar el parámetro "Price-Display". Si está habilitado, el distribuidor utilizará exclusivamente la información sobre el valor de los precios proveniente del sistema de pago

- BDV
- MDB

**Mono/multiventa:** es posible seleccionar si el distribuidor opera con monoventa y, por lo tanto, en el funcionamiento en metálico es devuelto el crédito excedente el precio. De no ser esto posible, dicho importe incrementa el total cobrado como sobrepeso. Viceversa, si se selecciona la modalidad multiventa, se vuelve a visualizar el importe excedente el precio después de la venta y se puede recuperar presionando el botón de 'resto' o se volverá a utilizar para otra selección .

**Configuración de la indicación de sistema de pago fuera de servicio:** es posible seleccionar si bloquear o no el distribuidor si el sistema de pago está fuera de servicio

**Habilitación del motor de devolución del resto:** permite habilitar el motor que interviene en la devolución de resto.

**Microinterruptor de introducción de monedas:**

es posible habilitar la presencia del el microinterruptor que actúa en la introducción de monedas.

**Intervalo del ciclo del motor de devolución de resto:** permite configurar el intervalo de tiempo entre un ciclo y otro del motor de devolución de resto, durante el período de inactividad del distribuidor. Este ciclo puede ser programado entre un tiempo mínimo de 2 minutos hasta un máximo de 250 minutos.



#### 9.1.4.2 CONFIGURACIONES

EXECUTIVE:

**Crédito máximo:** es posible configurar el crédito máximo aceptado por la caja recaudadora. Superando este valor, la aceptación de más monedas se bloquea

EXECUTIVE PRICE-HOLDING:

**Crédito máximo:** es posible configurar el crédito máximo aceptado por la caja recaudadora. Superando este valor, la aceptación de más monedas se bloquea

Luego, se puede activar o no la función Price-display. Si está activada, el distribuidor utilizará exclusivamente la información sobre el valor de los precios proveniente del sistema de pago

BDV

Salida del pago

Crédito máximo

9000

Resto máximo

9010

Price-display

Nivel de monedas para importe exacto

1

Ecuación importe exacto

1

Habilitación del lector de tarjeta de crédito

 Inhibición de monedas

 Inhibición de monedas para importe exacto

**Crédito máximo:** es posible configurar el crédito máximo aceptado por la caja recaudadora. Superando este valor, la aceptación de más monedas se bloquea

**Resto máximo:** Esta función está activa solo en venta múltiple. Si el valor del crédito que queda después de una venta es superior al valor configurado, la devolución del resto se bloquea. Por eso se deberán efectuar ulteriores compras hasta que el crédito que queda sea inferior al valor programado, seguidamente, accionando la palanca de reembolso se obtendrá la vuelta.

Luego, se puede activar o no la función Price-display. Si está activada, el distribuidor utilizará exclusivamente la información sobre el valor de los precios proveniente del sistema de pago

**Nivel de monedas para importe exacto:** es posible programar un valor de 0 a 15, que representa el número de monedas que hay que añadir al nivel mínimo predefinido de contenido de los tubos, para que se abandone la condición de "importe exacto".

#### **Ecuación del importe exacto:**

Indica la combinación de los espacios vacíos en los tubos para que el mensaje importe exacto sea activado. Sigue una lista de combinaciones posibles:

0 = A o (B y C)	1 = A y B y C	2 = solo A y B
3 = A y (B o C)	4 = solo A	5 = solo A o B
6 = A o B o C	7 = solo A y C	8 = solo A o C
9 = solo B y C	10 = solo B	11 = solo B o C
12 = solo C		

**Habilitación del lector de tarjeta de crédito:** seleccionando la celda, es posible activar el funcionamiento del lector de tarjeta de crédito



Presionando el icono **Inhibición de monedas**, la caja recaudadora puede bloquear la aceptación de algunas monedas



Presionando el icono **Inhibición de monedas para importe exacto**, es posible bloquear la aceptación de algunas monedas de resto pequeño; es decir, cuando la pantalla se visualiza el mensaje "Introducir solo el importe exacto".

## MDB

Salida

Crédito máximo en metálico

9123

Crédito máximo cashless

8123

Resto máximo

7123

Mantenimiento overpay

Obligación de compra antes del resto

Nivel mínimo de los tubos

50

Habilita la aceptación de billetes con la condición de importe exacto

Actualiza el contenido de los tubos de devolución del resto desde la caja recaudadora

Inhibir la visualización de crédito cashless

Nivel de monedas para importe exacto

Habilita las monedas

Habilita los billetes

Habilita monedas para importe exacto

Habilita escrow

Tabla de monedas

Llenado de los tubos

**Crédito máximo en metálico:** es posible configurar el crédito máximo aceptado por la caja recaudadora en la compra en . Superando este valor, la aceptación de más monedas/billetes se bloquea

**Crédito máximo cashless:** es posible configurar el crédito máximo que acepta la caja recaudadora si se compra con llave/tarjeta

**Resto máximo:** es la cantidad máxima de monedas restituible; valor de default 1000, valor máx. 9000.

**Mantenimiento overpay:** seleccionando esta celda se habilita la opción de mantener el crédito en exceso (overpay) a disposición del usuario durante un tiempo indefinido

**Obligación de compra antes del resto:** seleccionando esta celda, el cliente está obligado a comprar antes de obtener el resto. Esto sucede para evitar que la caja recaudadora sea utilizada como cambiamonedas. El resto es erogado si la venta quebrase.

**Nivel mínimo de los tubos:** Es el número de monedas, en cada caja recaudadora, que debe quedar en cada uno de los tubos para garantizar el correcto funcionamiento del sistema de suministro (Consultar el manual de la caja recaudadora para programar el valor correcto de este parámetro). Si a cada tubo hay asociado un valor diferente debe programarse el valor máximo de entre los declarados. La programación de este parámetro es fundamental para que el distribuidor pueda efectuar una correcta gestión contable.



**Nota.** El inventario de los tubos, icono , que se encuentra dentro del **Llenado de los tubos** se detendrá cuando el contenido de cada tubo alcance el valor configurado en el **Nivel mínimo de los tubos**. Para vaciar por completo los tubos, utilizar los pulsadores de suministración de la caja recaudadora.

**Habilita la aceptación de billetes en condición de importe exacto:** seleccionando esta celda en condiciones de importe exacto, se inhibe el lector de billetes

**Actualiza el contenido de los tubos de devolución desde la caja recaudadora:** permite escoger si utilizar los contadores correspondientes al contenido de los tubos para la devolución del resto de la caja recaudadora o bien utilizar exclusivamente los contadores internos de la máquina. Seleccionando la celda, cada vez que se efectúe un power-up, los contadores correspondientes al contenido de los tubos para la devolución del resto internos de la máquina se actualizan con los valores enviados por la caja recaudadora.

**Inhibir la visualización de crédito cashless:** permite inhibir o habilitar la visualización del crédito proveniente del dispositivo cashless MDB (lector de llave o tarjeta). Seleccionando la celda, el crédito correspondiente al dispositivo cashless no se visualiza



**Nivel de monedas para importe exacto:** Con este mando se programa para cada tubo de devolución del resto el número de monedas por debajo del cual resulta real la condición no hay resto. El valor configurado tiene que considerar el nivel mínimo de monedas en los tubos en el sentido que tiene que ser superior al mismo (por ejemplo: si el **Nivel mínimo de los tubos** está configurado en 5, los valores configurados en este mando deben tener un valor mínimo de 6). Los tubos que no se desean incluir en la condición se programan a "0".

Cuando el contenido de uno cualquier de los tubos, incluidos en la condición, baja por debajo del valor correspondiente programado, la máquina mostrará la advertencia de que no hay resto.



**Habilita las monedas:** permite habilitar o no la aceptación de algunas monedas por parte de la caja recaudadora.



**Habilita los billetes:** permite habilitar o no la aceptación de algunos billetes por parte del lector



**Habilita monedas para importe exacto:** Este mando sirve para habilitar o no la aceptación de algunas monedas en condiciones de resto pequeño cuando en la pantalla se visualiza el mensaje "Introduzca sólo importe exacto".



**Habilita escrow:** habilita la función "Escrow" para cada billete



**Tabla de monedas:** es posible crear una tabla asociando el valor de las monedas y los números que las identifican cuando hay un selector en lugar de una caja recaudadora. (Por ejemplo: asociar una moneda de 1 euro con moneda 3, o bien, de 50 centavos con moneda 4)



### Llenado de los tubos

E  
S  
P  
A  
Ñ  
O  
L



Colocando las monedas en los tubos, el diagrama de columna correspondiente (T1 = tubo 1) se actualizará, y se visualizará el número de monedas colocadas por encima del mismo.



Para vaciar el tubo, hacer clic en el icono  correspondiente al tubo deseado.



### 9.1.5 TEMPORIZADOR

Se accede al submenú configuración de los temporizadores semanales que cuenta con las siguientes opciones:

1. Ahorro energético
2. Descuento por franjas horarias
3. Inhibición de las selecciones





Salida

Habilita

Día

Monday

Timer Energy Saving

Intervalo 1

Intervalo 2

Intervalo 3

El primer temporizador se utiliza para gestionar la opción "Ahorro energético". Si la opción está activada, y dado que se trata del temporizador semanal, se solicita la selección del día en el menú desplegable; Se pueden programar 3 períodos diarios de activación/desactivación de la función.

El segundo temporizador se utiliza para gestionar la opción "Descuento por franjas horarias". Si la opción está activada se repite la secuencia descrita en el punto anterior.

El tercer temporizador se utiliza para gestionar la opción "Inhibición de las selecciones". Si la opción está activada se repite la secuencia que se describe en los puntos anteriores.

Luego, se configura la aplicación de la inhibición total o parcial de la máquina utilizando la función





correspondiente **Deshabilitar selecciones**



9.1.6 PANTALLA DE LOS CAJONES







Salida

Asigna una dirección

Configura el tipo de cajón

Habilita la pantalla de los cajones

Máquina configurada

Pantallas configurados

Visualiza la descripción del producto con la puerta abierta

Visualiza la descripción del producto en modo stand-by

Pantalla del cajón

Pantalla del cajón

Pantalla del cajón

Pantalla del cajón

Pantalla del cajón

Pantalla del cajón

Pantalla del cajón

Pantalla del cajón

Pantalla del cajón

Pantalla del cajón

ESPAÑOL

FAS INTERNATIONAL S.p.A. Via Lago di Vico, 60 SCHIO (VI) – tel. +39 0445 502011 – fax +39 0445 502010 - e-mail: info@fas.it



**Asigna una dirección:** en la pantalla de la puerta se visualiza la solicitud, para cada cajón, de atribuir la correspondiente asignación de la dirección a cada barra de la pantalla de precios.



Presionar el pulsador en la pantalla 1  
... o presionar Skip

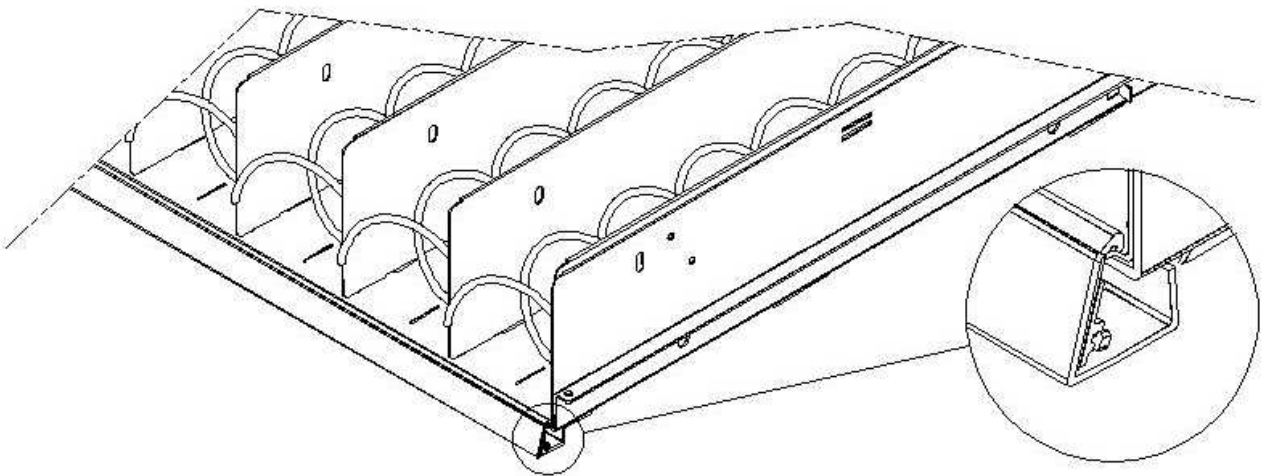

Pulse el botón presente en la barra de la pantalla de precios situado en el costado derecho (véase la figura). Para cada asignación se oye un tono del zumbador, que corresponde a la asignación realizada



**Configura el tipo de cajón :** en este caso, el sistema permite la configuración manual de cada cajón: se selecciona el icono del número de cajón y el tipo de cajón en el menú desplegable (“estándar” o



“custom”), según la configuración mecánica del cajón, y se presiona **Guardar** para memorizar la selección. El resultado aparece inmediatamente en la barra de la pantalla correspondiente. Si la configuración es correcta, el texto para cada selección debe estar centrado con respecto a los tabiques que delimitan cada selección. Si elige el cajón “custom”, para cada selección del cajón se debe introducir el número de caracteres correspondiente en la barra de la pantalla (también en este caso, el resultado se visualiza progresivamente en la barra de la pantalla).

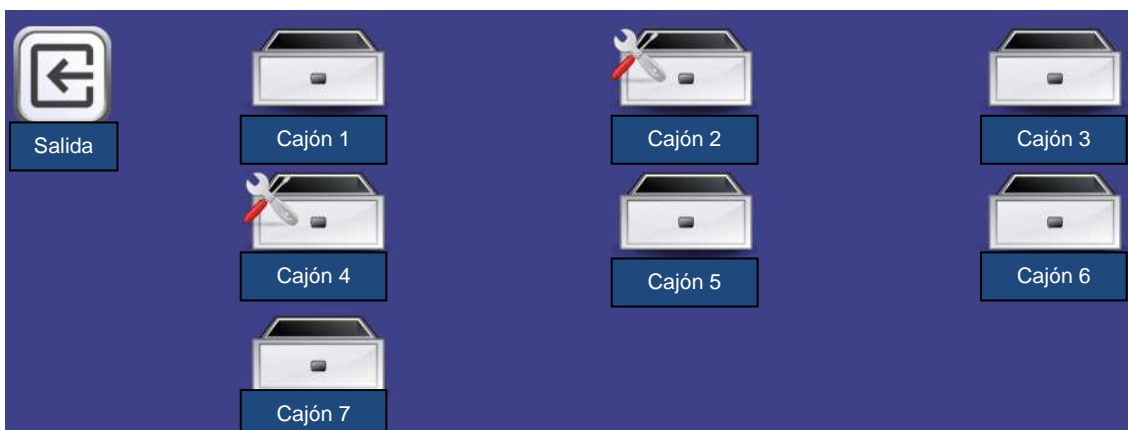

**Habilita la pantalla de los cajones:** seleccionado la celda, se activan las pantallas de los cajones

**Contraste de las pantallas:** configura el contraste de las barras en las pantallas de precios. Valor por defecto 9; puede alcanzar de 1 a 16

**Visualiza la descripción del producto con la puerta abierta:** si se selecciona la celda cuando se abre la puerta principal, junto con cada selección se visualiza la leyenda programada anteriormente, utilizando la herramienta “VMC-configurator live”.

Es posible para cada barra de la pantalla del cajón seleccionar la celda correspondiente para habilitar la presencia.

**Retroiluminación de la pantalla del cajón:** para cada barra de la pantalla de precios se establece el valor de retroiluminación en modo stand-by. Desplazando con el cursor correspondiente, es posible acceder a cuatro configuraciones: valor de brillo máximo 100%; valor de brillo 75%; valor de brillo 50% y valor de brillo mínimo 25%.

**Modalidad de visualización de la pantalla con mensajes promocionales:** Se configura por tanto la opción de visualización de los mensajes promocionales. Estos últimos son cadenas de texto que se visualizan en la barra de la pantalla en relación con cada producto alternándose con el precio del mismo. El



texto puede ser ingresado mediante el icono

**Mensajes de la pantalla** dentro del menú



#### **Gestión de las selecciones**

Es posible configurar la modalidad de visualización de los mensajes promocionales utilizando el menú desplegable; ON (siempre encendidos) OFF (siempre apagados) FLASHING (retroiluminación parpadeante) TEXT (texto parpadeante).

De igual modo se puede configurar el modo de visualización para las pantallas que no contienen mensajes promocionales. (**Modalidad de visualización de la pantalla sin mensajes promocionales**)

El siguiente parámetro requerido es el tiempo en segundos de visualización de los mensajes promocionales. El último parámetro es el **tiempo de visualización de los precios**, es decir el tiempo de visualización del precio del producto, expresado en segundos.



*Nota: con la conexión ESPIRALES SLAVE habilitada (ver “**Habilitación slave**” debajo del menú **Habilitaciones generales**), se puede acceder a la configuración de los mismos parámetros relativos a la*



*máquina SLAVE utilizando el icono **Programación slave** que aparecerá en el menú principal*







## 9.1.7

## GESTIÓN DE LAS SELECCIONES



	Salir de la pantalla y regresar a la pantalla anterior
	Leer y guardar la configuración de la máquina
	No disponible
	Permite configurar los precios de las selecciones
	Permite agregar mensajes promocionales
	Permite ingresar el código del producto, el nivel de stock y la capacidad
	Permite inhibir las selecciones deseadas

	Permite activar o desactivar las fotocélulas de selección y configurar el cuarto de vuelta, etc. por selección
	Permite activar los empujadores por selección
	No disponible
	Permite configurar los tiempos de calentamiento en caso de un eventual Modulo Wave



9.1.7.1 PRECIOS

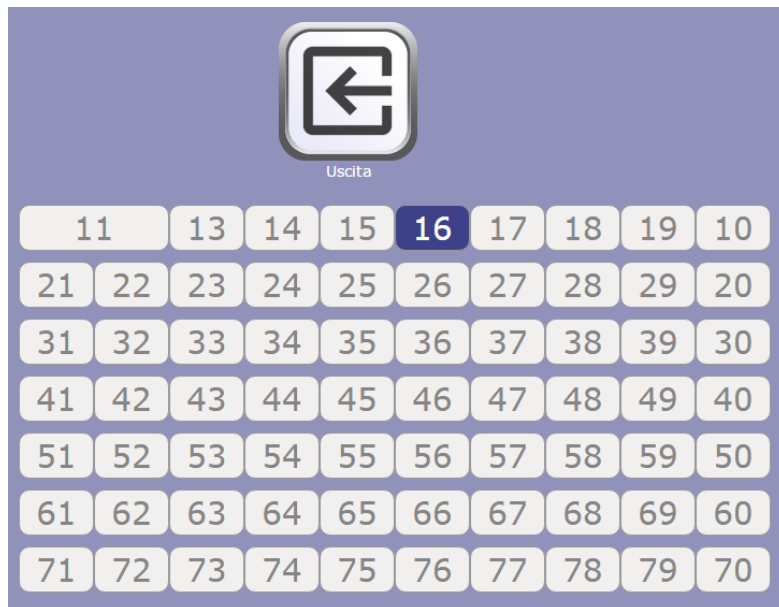

Se puede acceder a cada selección haciendo clic en la espiral correspondiente desde el esquema visualizado.

Luego, se podrá configurar la línea precio y tres precios diferentes:

Precio 1: precio completo



Precio 2: precio descontado según la modalidad de descuento establecida en las **Habilitaciones generales**

Precio 3: precio referido a la tercera tabla de precios ( sólo en MDB)

Una vez establecido el precio, es posible aplicarlo en todo el cajón y en toda la máquina seleccionando la casilla específica



*Nota: con la conexión ESPIRALES SLAVE habilitada (ver “Habilitación slave” debajo del menú **Habilitaciones generales** ), se puede acceder a la configuración de los mismos parámetros relativos a la*



*máquina SLAVE utilizando el icono **Programación slave** que aparecerá en el menú principal*



### 9.1.7.2 MENSAJES DE LA PANTALLA

Se puede acceder a cada selección haciendo clic en la espiral correspondiente desde el esquema visualizado.

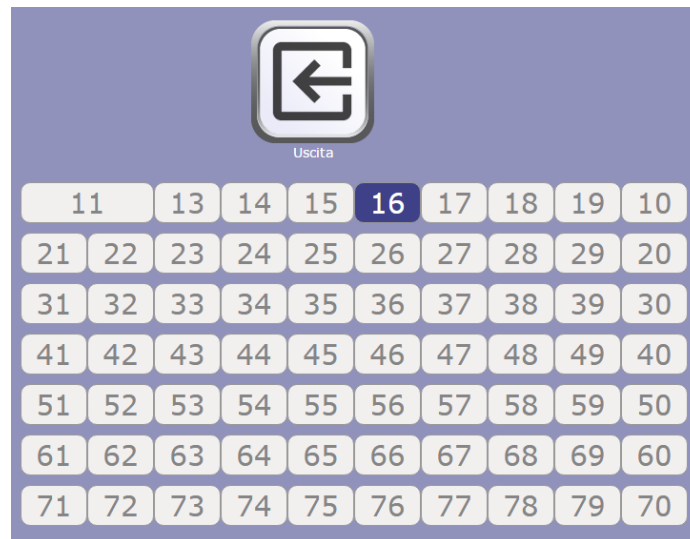

Luego se podrá ingresar el texto del mensaje promocional y aplicarlo en todo el cajón y en toda la máquina seleccionando la casilla específica



*Nota: con la conexión ESPIRALES SLAVE habilitada (ver “Habilitación slave” debajo del menú **Habilitaciones generales** ), se puede acceder a la configuración de los mismos parámetros relativos a la*



*máquina SLAVE utilizando el icono **Programación slave** que aparecerá en el menú principal*



### 9.1.7.3 GESTIÓN DE PRODUCTOS

Se puede acceder a cada selección haciendo clic en la espiral correspondiente desde el esquema visualizado.

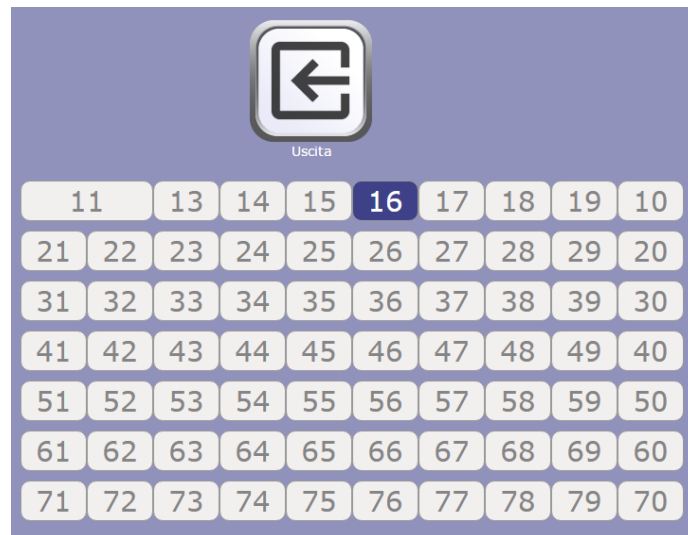

Luego, se podrá ingresar:

- Código del producto (4 cifras)
- Capacidad
- Nivel bajo de existencias

Una vez establecidos dichos valores, es posible aplicarlos en todo el cajón y en toda la máquina seleccionando la casilla específica



*Nota: con la conexión ESPIRALES SLAVE habilitada (ver “Habilitación slave” debajo del menú **Habilitaciones generales**), se puede acceder a la configuración de los mismos parámetros relativos a la*

*máquina SLAVE utilizando el icono  **Programación slave** que aparecerá en el menú principal*



#### 9.1.7.4 DESHABILITAR SELECCIONES

Se puede acceder a cada selección haciendo clic en la espiral correspondiente desde el esquema visualizado.

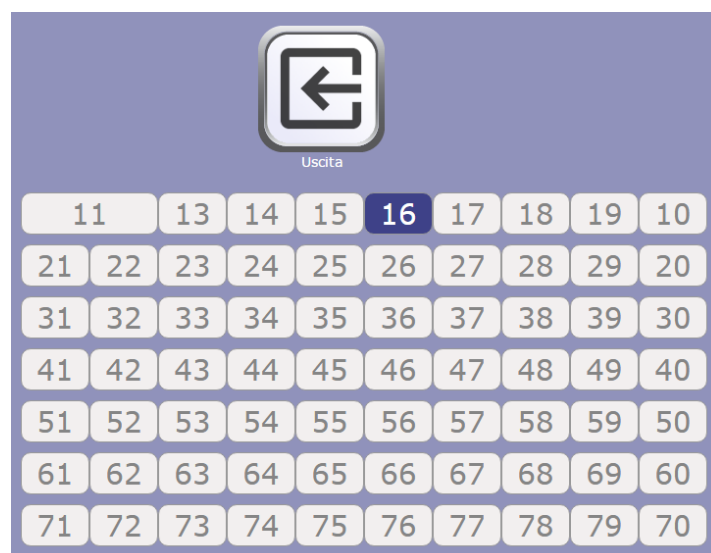

Una vez que se ha decidido desactivar o no la selección, es posible aplicar dicha configuración en todo el cajón y en toda la máquina seleccionando la casilla específica.



*Nota: con la conexión ESPIRALES SLAVE habilitada (ver “Habilitación slave” debajo del menú **Habilitaciones generales**), se puede acceder a la configuración de los mismos parámetros relativos a la*

*máquina SLAVE utilizando el icono  **Programación slave** que aparecerá en el menú principal*



#### 9.1.7.5 FOTOCÉLULAS.

Se puede acceder a cada selección haciendo clic en la espiral correspondiente desde el esquema visualizado.

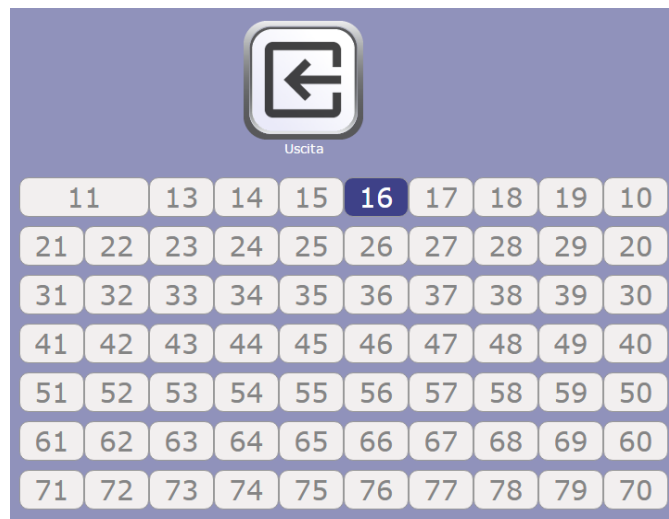

Una vez que se ha decidido si activar o no las fotocélulas para la selección y la modalidad de cuarto de vuelta/multistep, es posible aplicar dichas configuraciones en todo el cajón y en toda la máquina seleccionando la casilla específica.



*Nota: con la conexión ESPIRALES SLAVE habilitada (ver “Habilitación slave” debajo del menú **Habilitaciones generales**), se puede acceder a la configuración de los mismos parámetros relativos a la*

*máquina SLAVE utilizando el icono  **Programación slave** que aparecerá en el menú principal*



#### 9.1.7.6 EMPUJADORES

Se puede acceder a cada selección haciendo clic en la espiral correspondiente desde el esquema visualizado.

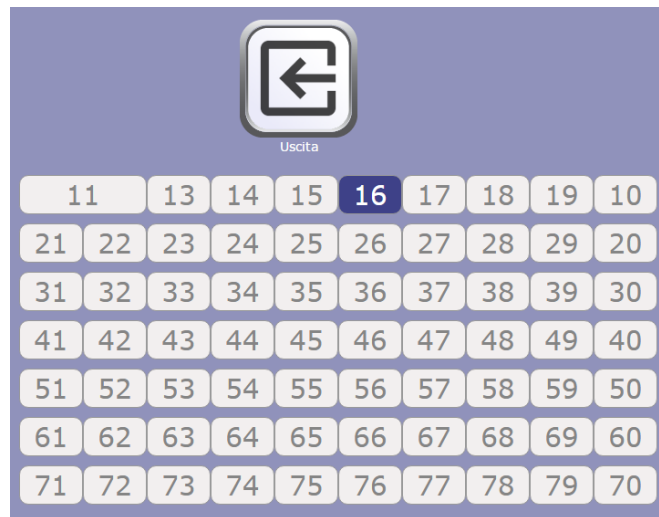

Una vez que se ha decidido si activar o no el empujador para la selección, es posible indicar el espesor del producto cargado ( valor utilizado si no estuvieren habilitadas las fotocélulas y que indica cuándo se debe detener el empujador) y aplicar dichas configuraciones en todo el cajón y en toda la máquina seleccionando la casilla específica.



*Nota: con la conexión ESPIRALES SLAVE habilitada (ver “Habilitación slave” debajo del menú **Habilitaciones generales** ), se puede acceder a la configuración de los mismos parámetros relativos a la*



*máquina SLAVE utilizando el icono **Programación slave** que aparecerá en el menú principal*



9.1.7.7 TIEMPOS DE CALENTAMIENTO



Una vez activada la gestión del módulo microondas dentro del icono **Habilitaciones generales** es posible configurar los tiempos de calentamiento si hubiere un Módulo Wave utilizando el esquema visualizado que representa las selecciones presentes. Los valores que se pueden configurar, expresados en segundo, van de 0 a 180.

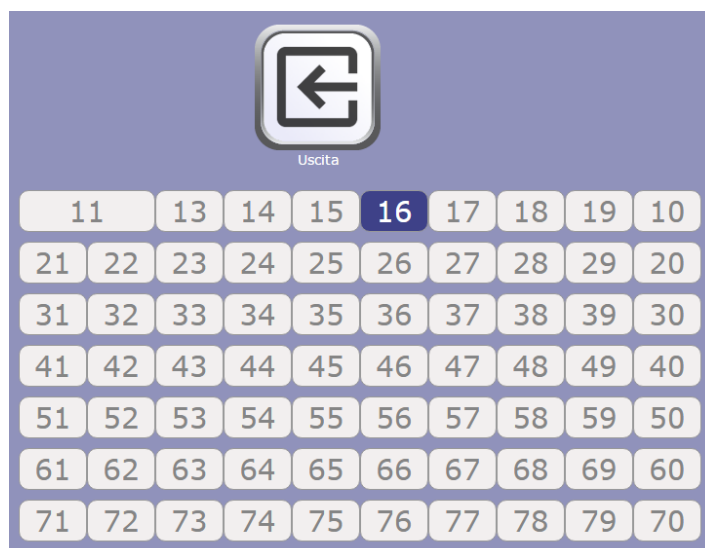



### 9.1.8 CLONACIÓN

Es posible exportar la clonación de la máquina u optimizar la clonación de otro DA utilizando una llave USB colocada en una de las tomas de la tarjeta HUB que se muestran en la foto

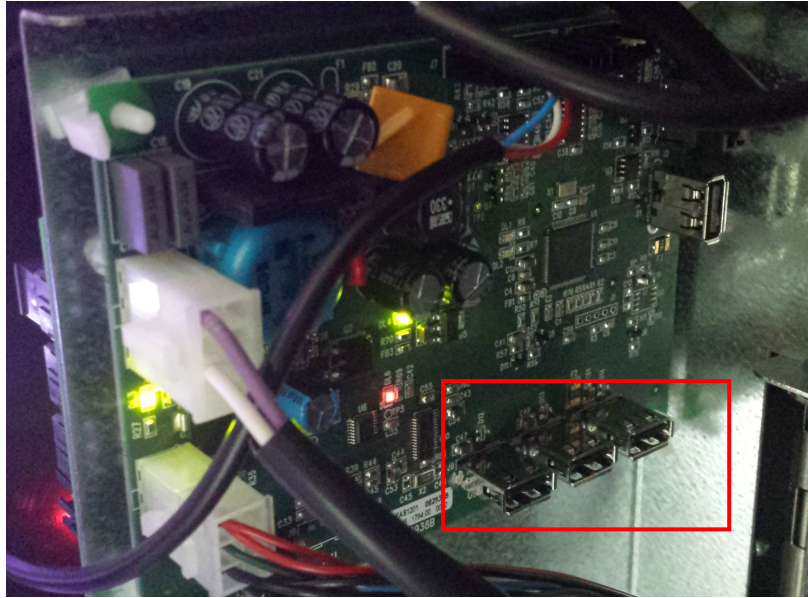

El archivo creado tiene extensión "file.DAT"

En el caso de la importación, será suficiente seleccionar el archivo deseado de la llave USB y se copiará dentro de la máquina.

Si se utiliza dicho archivo en el VMC live, se deberá cambiar el nombre del archivo utilizando solamente las primeras 8 cifras después del nombre del D.A. (por ejemplo: FASTER\_00000002.DAT)



### 9.1.9 AUDIT

La tarjeta de control dispone de una toma RS232. El conector de E/S es un conector DB de 9 polos macho en los que se emplean los siguientes pines:

- Pin 2 VMC Tx                      - Pin 3 VMC Rx                      - Pin 5 Ground                      -Pin 7 CTS

**Protocolo Audit** : seleccionando en el menú EVA-DTS DDCMP, la máquina dialoga con el mundo exterior a través de la interfaz de infrarrojos 082925 (interfaz IRDA) o bien a través de la conexión física con el conector DB de 9 polos, según las especificaciones del protocolo EVA-DTS vers.6.0.

Si el mando está configurado en DEX UCS, la máquina dialoga con el mundo exterior con el protocolo DEX-UCS.

**Puerto de conexión:** La máquina propone escoger el tipo de conexión: interfaz de infrarrojos (SALIDA IRDA) o bien con cable en el conector DB de 9 polos situado en la tarjeta (SALIDA RS232).

**Velocidad de conexión:** se propone la selección de la velocidad de transmisión que deberá ser coherente con la programación de la tarjeta 082925 para la conexión mediante infrarrojos (véanse las instrucciones

correspondientes). La selección se efectúa recorriendo las diferentes opciones de velocidad en el menú desplegable

**Dirección del periférico:** La máquina solicita la introducción de la dirección del periférico: poner el valor que se desea















**Velocidad negociada:** habilita la posibilidad de negociación de la velocidad entre la máquina y el terminal (la opción vale solo para la conexión por medio de cable)

**Código identificación máquina:** es un código numérico de 8 dígitos que identifica la máquina. Figurará en los archivos de Audit para identificar la máquina



## 9.2 PANEL DE CONTROL



	Salir de la pantalla y regresar a la pantalla anterior
	Actualizar interfaz
	Actualizar personalización
	Actualizar multimedia
	Actualizar engine
	Parámetros de identificación
	Reiniciar engine
	No utilizar
	Permite ajustar la fecha y la hora
	Permite acceder a las configuraciones del tablet
	No utilizar
	Permite copiar archivos desde la llave USB
	No utilizar
	Permite comprobar la conexión y leer el diagnóstico en caso de ausencia de la conexión



### 9.2.1 ACTUALIZAR TIPO DE INTERFAZ

INTERFAZ: Identifica una interfaz tanto desde el punto de vista gráfico (colores, layout, tipo de pulsadores, etc.) como desde el punto de vista de la lógica de funcionamiento (categorías/selecciones, teclado alfanumérico, selección de los iconos, sucesión de las pantallas para llegar a la selección del producto).



Luego de establecer el código alfanumérico correcto dentro de los parámetros de identificación, se utiliza este icono para actualizar el tipo de interfaz.

La actualización se puede hacer a distancia (si el tablet está conectado a internet), o en local; en este último caso el archivo correspondiente a la interfaz debe ser cargado previamente en el tablet mediante un pen drive USB.

La actualización a distancia es completamente automática, el tablet se conecta al server, descarga el archivo, instala y ejecuta la interfaz.

El fichero correspondiente a la interfaz es un fichero comprimido (extensión .zip), cuyo nombre está formado por una secuencia alfanumérica cualquiera de máx. 20 caracteres (Por ej.: INTERFAZ00000003.zip). Para cargar este archivo en el tablet, luego de haberlo copiado en un pen drive USB, se procede del siguiente modo:

Introducir la llave en uno de los puertos del Hub USB que se muestran en la foto

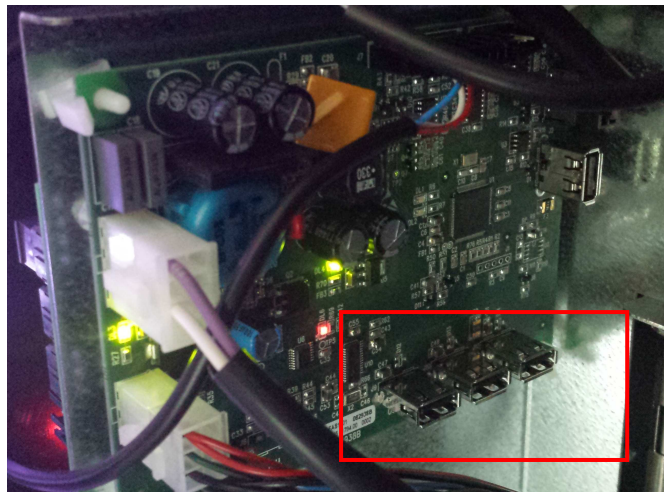

seleccionar el icono “copiar de USB” en el panel de control y luego seleccionar el icono “Select file”



; se abrirá una ventana de diálogo que permitirá seleccionar el archivo deseado de la llave USB, el cual se copiará automáticamente en el tablet. Cuando termina de copiar se visualizará el icono “Update interface” que instala y ejecuta la interfaz.



## 9.2.2 ACTUALIZACIÓN DE LA PERSONALIZACIÓN

**PERSONALIZACIÓN:** En una determinada interfaz, es útil para “personalizar” los elementos de la interfaz que se pueden modificar.

Por ejemplo:

Determina cuántos y cuáles idiomas se seleccionan en una interfaz.

Define cuáles y cuántas categorías/selecciones están disponibles en una máquina de calor.

Define la base de datos de los productos y las listas de ingredientes correspondientes.

Luego de establecer el “código de personalización” correcto dentro de los parámetros de identificación



, se utiliza este icono para actualizar la personalización.

También en este caso, la actualización se puede hacer a distancia (si el tablet está conectado a internet), o en local; en este último caso el archivo correspondiente a la interfaz debe ser cargado previamente en el tablet mediante un pen drive USB.

La actualización a distancia es completamente automática, el tablet se conecta al server, descarga el archivo, instala y ejecuta la interfaz actualizada con la nueva personalización.

El fichero correspondiente a la personalización de la interfaz es un fichero comprimido (extensión .zip), cuyo nombre está formado por una secuencia alfanumérica cualquiera de máx. 20 caracteres (Por ej.: PERSONALIZAR000002.zip). Para cargar este archivo en el tablet, luego de haberlo copiado en un pen drive USB, se procede como sigue:

Introducir la llave en uno de los puertos del Hub USB que se muestran en la foto

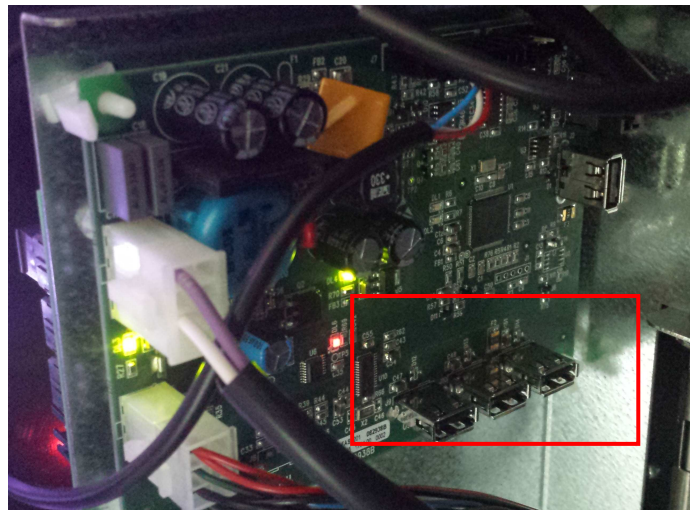

seleccionar el icono “copiar de USB” en el panel de control y luego seleccionar el icono “Select file”



; se abrirá una ventana de diálogo que permitirá seleccionar el archivo deseado de la llave USB, el cual se copiará automáticamente en el tablet. Cuando termina de copiar se visualizará el icono “Update personalización” que instala y ejecuta la interfaz



### 9.2.3 ACTUALIZACIÓN MULTIMEDIA

MULTIMEDIA: Identifica la “colección” multimedia utilizada por la máquina (serie de vídeo, imágenes).



Luego de establecer el "código multimedia" correcto dentro de los parámetros de identificación, se utiliza este icono para actualizar la colección multimedia.

También en este caso, la actualización se puede hacer a distancia (si el tablet está conectado a internet), o en local; en este último caso el archivo correspondiente al multimedia debe ser cargado previamente en el tablet mediante un pen drive USB.

La actualización a distancia es completamente automática, el tablet se conecta al server, descarga el archivo, instala y ejecuta la interfaz actualizada con los nuevos contenidos multimedia.

El fichero correspondiente a los contenidos multimedia es un fichero comprimido (extensión .zip), cuyo nombre está formado por una secuencia alfanumérica cualquiera de máx. 20 caracteres (Por ej.: MEDIA000002.zip). Para cargar este archivo en el tablet, luego de haberlo copiado en un pen drive USB, se procede del siguiente modo:

Introducir la llave en uno de los puertos del Hub USB que se muestran en la foto

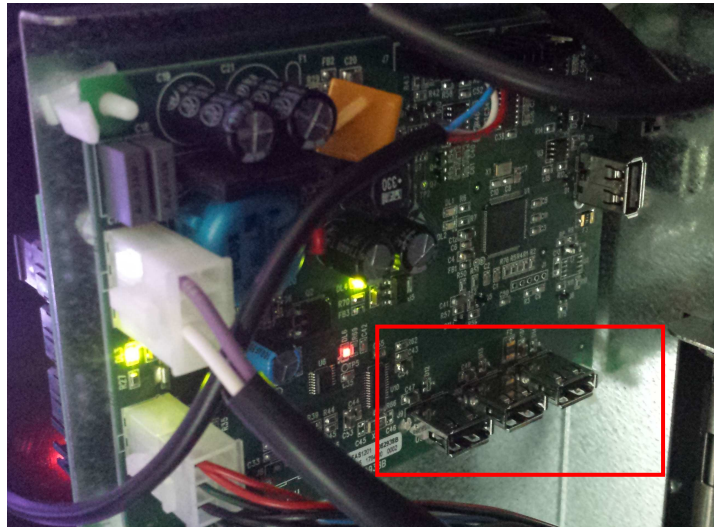

seleccionar el icono “copiar de USB” en el panel de control y luego seleccionar el icono “Select file”



; se abrirá una ventana de diálogo que permitirá seleccionar el archivo deseado de la llave USB, el cual se copiará automáticamente en el tablet. Cuando termina de copiar se visualizará el icono “Update multimedia” que instala y ejecuta la interfaz actualizada con los nuevos contenidos multimedia.



## 9.2.4 PARÁMETROS DE IDENTIFICACIÓN

Etiqueta	Valor
ID Máquina (número de serie indicado en etiqueta FAS)	MachineId
Cliente	CUST0000
Modelo	FASTER
Número serie máquina	Machine serialnum
Configuración	CONF0000
Interfaz	INTERFASTER
Personalización	CUST0000
Multimedia	MULTI00000
Servidor	net.fas.it
Grupo	GRP0000
Ubicación máquina	LOC0000
Usuario	USR000
Contraseña	PWD0000

**ID máquina:** código de identificación del dispositivo (poner el número de serie indicado en la etiqueta FAS)

**Cliente:** poner el código cliente que se utiliza para acceder al sitio de telemetría

**Modelo:** poner el modelo de la máquina (por ej. FASTER)

**Número serie máquina:** es un código numérico de 8 dígitos que identifica la máquina. Figurará en los ficheros de Audit para identificar la máquina

Seguidamente se pueden ingresar los códigos de interfaz, configuración, personalización y multimedia (es decir, los nombres que se han asignado a los ficheros. Ficheros Zip que se desea cargar dentro de la máquina)

**Server:** dirección del sitio de telemetría

**Grupo:** identifica la pertenencia a un determinado grupo de máquinas (por ej. máquinas 2ª planta)





**Ubicación máquina:** posición física de la máquina (por ej. dirección)

**Usuario:** dejar los datos por defecto

**Contraseña:** se debe ingresar la contraseña que permite a la máquina conectarse al sitio de telemetría

9.3  DATOS DE VENTA



	Salir de la pantalla y regresar a la pantalla anterior
	Se accede a la visualización de los totales correspondientes a las transacciones efectuadas desde la inicialización de la máquina
	Se accede a la visualización de los totales correspondientes a las transacciones efectuadas, pero a diferencia de los valores que se pueden visualizar con el icono anterior, estos se pueden poner en cero
	Permite visualizar los datos de venta por cada selección
	Mando para poner en cero los datos de venta mediante el ingreso de un código de acceso. CÓDIGO: 1221



#### 9.4 EXPORTAR DATOS EVA-DTS

Este mando permite exportar los datos EVA-DTS en la llave USB

Nota: Utilizar uno de los 3 puertos USB de la tarjeta HUB que se muestran en la foto

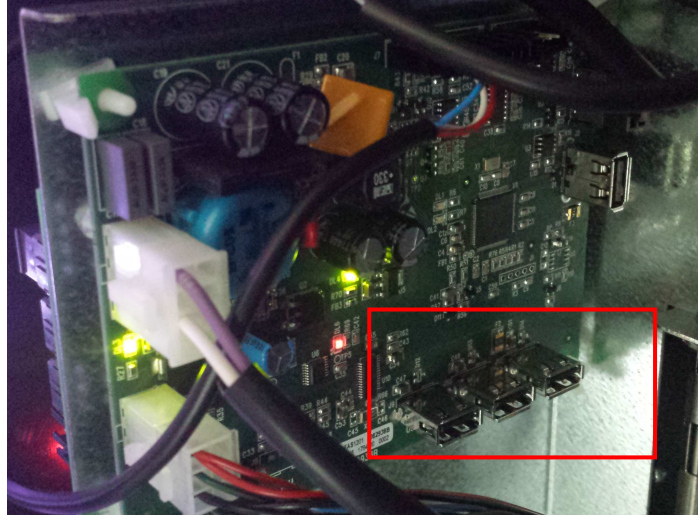

#### 9.5 ACTUALIZAR MAINBOARD

Permite actualizar el software de la tarjeta principal

Nota: Utilizar el puerto USB de la tarjeta HUB que se muestra en la foto

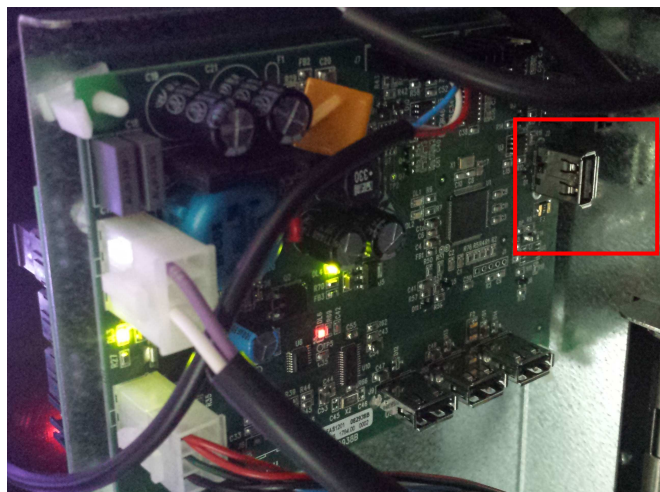



## 9.6 PRUEBA DE VENTA

Mediante este icono se accede a un esquema que representa todas las selecciones del distribuidor.

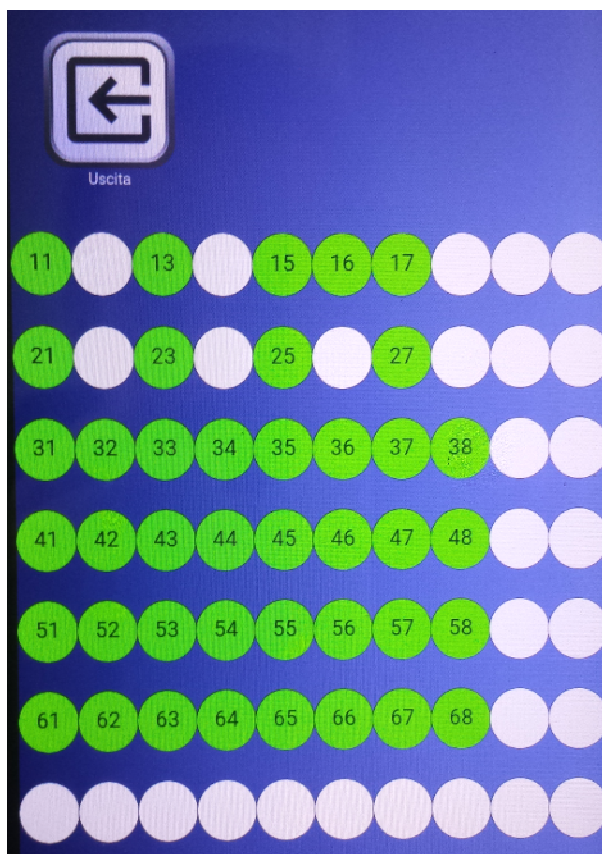

Las selecciones activas estarán destacadas en verde. Tocando cada selección se accionará el motor espiral correspondiente.

Las selecciones que se encuentren fuera de servicio se destacarán con color rojo, mientras aquellas que no están en "home position" porque han realizado el cuarto de vuelta, serán de color naranja; las selecciones se pueden restablecer (haciéndolas girar) cada vez que se presiona el número correspondiente.

**ATENCIÓN: la rotación para reactivar la selección podría ocasionar la caída del producto al suelo, ya que se trabaja con la puerta abierta.**



*Nota: con la conexión ESPIRALES SLAVE habilitada (ver "Habilitación slave" debajo del menú **Habilitaciones generales**), se puede acceder a la configuración de los mismos parámetros relativos a la*



*máquina SLAVE utilizando el icono **Programación slave** que aparecerá en el menú principal*



## 9.7 MOSTRAR FOTO



Salida



Actualizar foto







Zoom



Código QR



	Salir de la pantalla y regresar a la pantalla anterior
	Permite visualizar en el distribuidor la foto cargada utilizando el sitio de telemetría
	Permite ampliar la imagen cargada
	Permite visualizar el código QR correspondiente a la imagen cargada

Este submenú permite visualizar la imagen (la foto de la configuración del distribuidor) cargada con anterioridad a través del sitio de telemetría.



Seleccionando el icono **QR code** también es posible cargar la foto en el propio móvil utilizando cualquier app de escaneo.

## 10 TABLA CÓDIGOS DE ERRORES

CÓDIGO ERROR	SUB-CÓDIGO	MOTIVO ALARMA
01	Nr. de código selección	Motor bloqueado (la espiral no gira)
02	Nr. de código selección	La espiral no completa el giro
05	Nr. de código selección	Motor desconectado
09	Nr. de código selección	Probable defecto del microinterruptor o en el cableado del motor espiral
10	(*) 38 - 39	Sonda de temperatura interior averiada
11	(*) 38 - 39	Sonda evaporador averiada
16	(*) 33 - 38 - 39 -117	Error de comunicación con el periférico (tarjeta del panel eléctrico-Hub)
17	(*) 38 - 39	Interrupción comunicaciones durante el ciclo de venta sin cobro del importe
18	(*) 38 - 39	Interrupción comunicaciones ciclo de venta con cobro del importe
30	(*) 38 - 39	Actuación de seguridad refrigeración
31	(*) 38 - 39	Error test fotocélulas.
32	(*) 38 - 39	Error calibrado fotocélulas
33	(*) 38 - 39	
39	(*) 38 - 39	seguridad de las fotocélulas
51	(*) 38 - 39	Interrupción de la conexión periférica al empezar el ciclo de venta.
55	/	Sistema de pago fuera de servicio
61	Nr. de código selección	Motor bloqueado (la espiral no gira) SLAVE A
62	Nr. de código selección	La espiral no completa el giro SLAVE A
65	Nr. de código selección	Motor desconectado SLAVE A
69	Nr. de código selección	Probable defecto del microinterruptor o en el cableado del motor espiral SLAVE A
91	Nr. de código selección	Fallida reactivación de las selecciones.
93	/	Error de comunicación entre la máquina y el periférico de Audit

(\*) Leyenda:

33 = Fotocélula  
 38 = Espirales Master  
 39 = Espirales Slave  
 117 = Tarjeta Hub

## 11 REGULACIONES

### 11.1 ESPIRALES



La mayor parte de los productos se suministra sin problemas cuando el extremo de la espiral está colocado en 6 horas. Para modificar la posición del extremo, es necesario tirar la espiral hacia adelante hasta que la base del soporte-espirales no se desprenda del motor, luego se la debe girar hasta ubicarla en la posición deseada y finalmente soltarla, ya que por efecto del resorte volverá a entrar en el motor. Eventualmente empujar para que entre completamente.

**Se puede hacer girar cada espiral sólo 45° a la vez.**

**ATENCIÓN:** al efectuar esta operación, comprobar que la leva del microinterruptor del motor esté siempre en la posición de reposo. Para comprobarlo es suficiente efectuar unos suministros en modalidad "TEST VEND" (véase apartado TECLADO FUNCIONES/PROGRAMACIÓN).

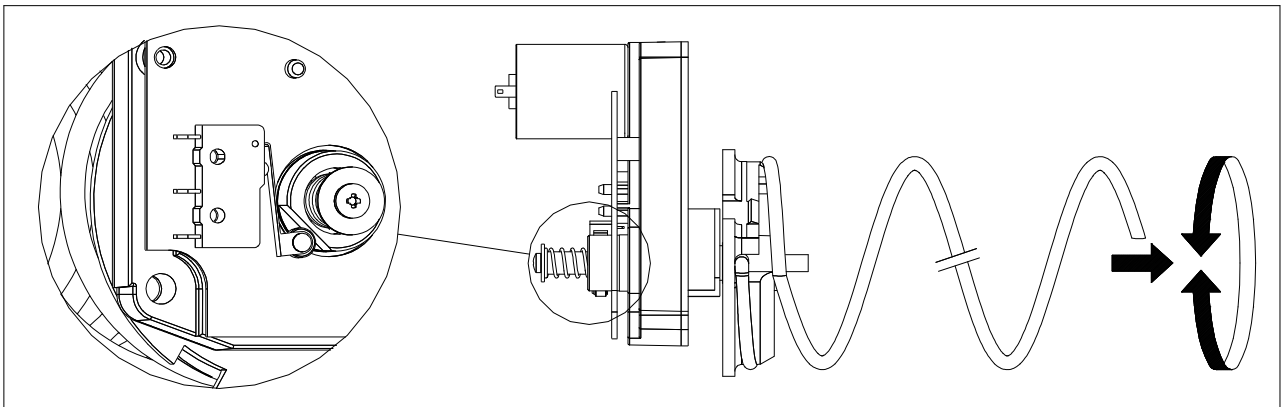

### 11.2 SUSTITUCIÓN ESPIRAL Y GRUPO MOTOR EXPULSOR



El distribuidor está provisto de cajones con espirales de pasos y diámetros diferentes. Para realizar alguna variación respecto a la cantidad o la disposición de las espirales, proceder de la siguiente manera:

- Apagar la máquina con el interruptor general y quitar el enchufe.
- Abrir la puerta principal.
- Extraer el cajón donde está la espiral que se desea modificar.
- Desconectar y quitar el conjunto motor/espiral.
- Sacar la espiral del soporte de plástico (hacer palanca entre la espiral y el soporte) y colocar la otra espiral o el otro grupo motor expulsor.
- Montar el nuevo grupo espiral, procediendo en sentido contrario; concluida la operación, cerciorarse de que el extremo de la espiral esté colocado a 6 horas, si así no fuera, consultar el párrafo "ESPIRALES".

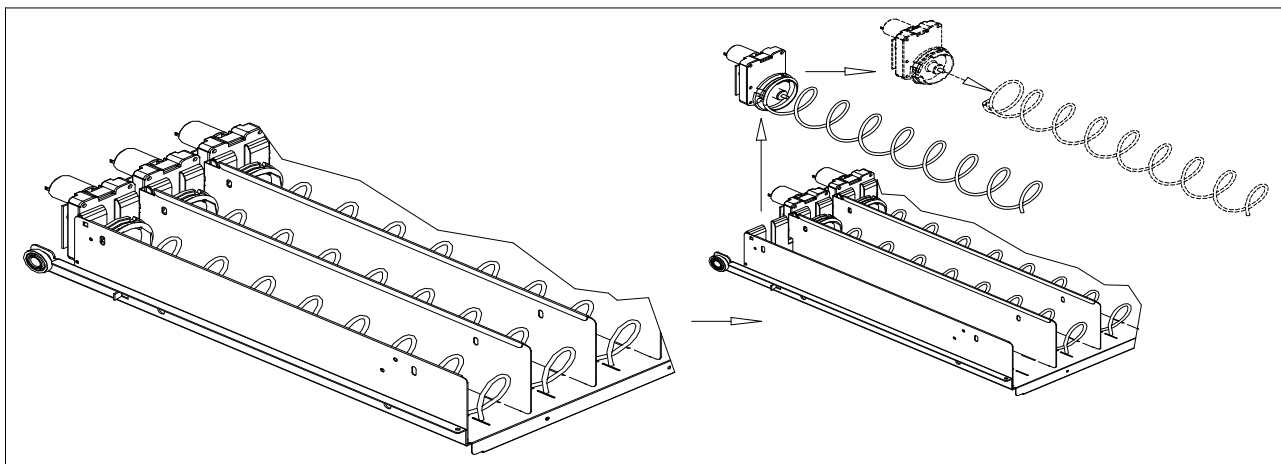

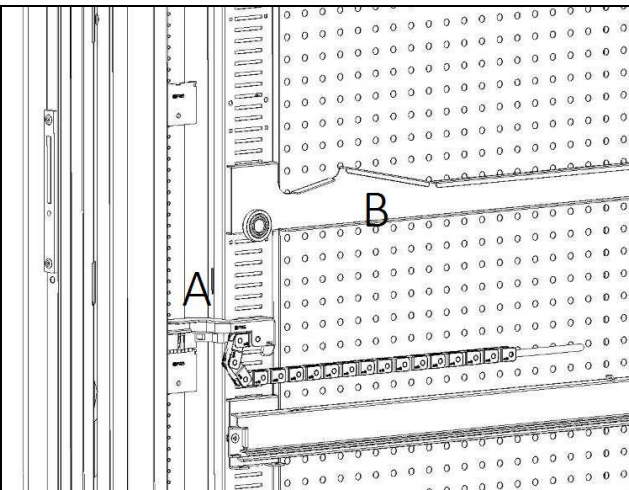
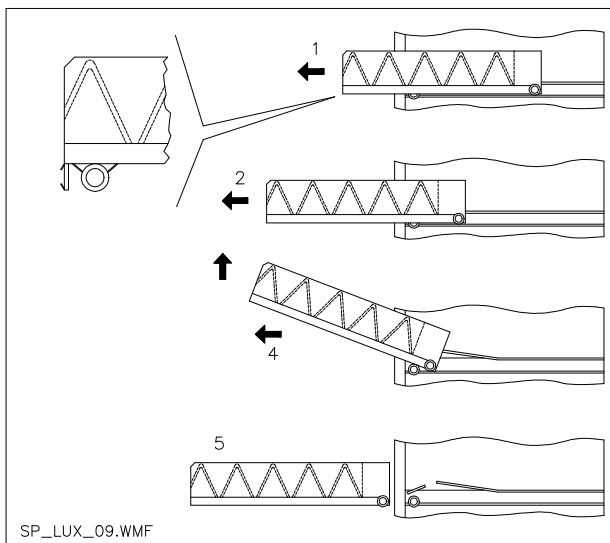

fig. 4



SP\_LUX\_09.WMF

fig. 5

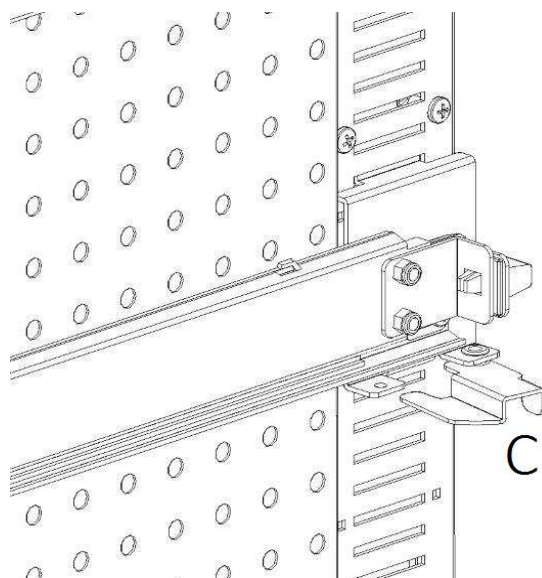

fig. 6

### 11.3 PROCEDIMIENTO PARA EL DESMONTAJE DE LOS CAJONES

Para sustituir el cajón hay que hacer lo siguiente:

- Apagar la máquina con el interruptor general y quitar el enchufe.
- Abrir la puerta principal.
- Desconectar el conector eléctrico -A-
- Extraer el cajón salvando la presión ejercida por el muelle de posicionamiento (tirar suavemente)
- Extraer el cajón hasta el tope y levantarlo hacia arriba, girándolo luego hacia abajo hasta que se desenganche la guía. Por último, sacarlo de la máquina.

Para montar otro cajón, hacer lo siguiente:

- Meter el cajón.
- Empujar hasta que el cajón se acople en la posición de bloqueo
- Insertar el conector eléctrico -A-
- Cerrar la puerta principal.
- Dar tensión con el interruptor general.

### 11.4 VARIACIÓN DE CAJONES

Los distribuidores de 6 cajones pueden llevar 7 cajones haciendo lo siguiente:

- Apagar la máquina con el interruptor general y quitar el enchufe.
- Extraer todos los cajones del distribuidor automático.
- Cambiar de sitio las guías ref. B (la última abajo está posicionada correctamente, por lo que no hay que desplazarla). Para desplazar las guías, accione el gancho ref. C y gire la guía para quitarla y ponerla a la altura deseada.
- Cambiar de sitio los conectores, ref. A puestos en el borde del distribuidor.
- Montar otro par de guías.
- Montar 7 cajones y comprobar que los conectores estén bien insertados.
- Establecer los nuevos precios.

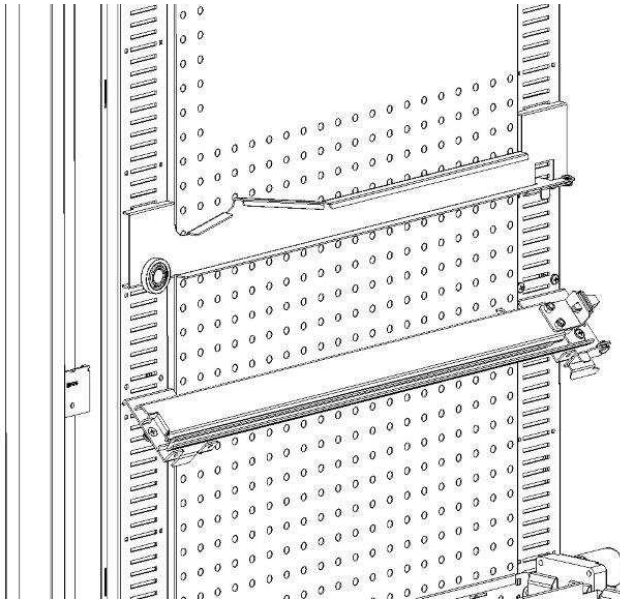

fig. 7

### 11.5 PROCEDIMIENTO DE CAMBIO DE BARANDILLA PARA LA GESTIÓN DE LAS TEMPERATURAS

Para modificar la estratificación de las temperaturas dentro de la máquina es necesario utilizar la barandilla adecuada, tal como se explica en el **capítulo 3**.

Para sustituir las barandillas presentes en el distribuidor automático:

- Quite los cajones en la forma indicada.
- Quite todas las guías (ref. B).
- Tire de la parte superior de la barandilla hacia el interior de la máquina, tal como se muestra en la **fig. 8**.
- Quite la barandilla y coloque la barandilla deseada, siguiendo el procedimiento inverso.

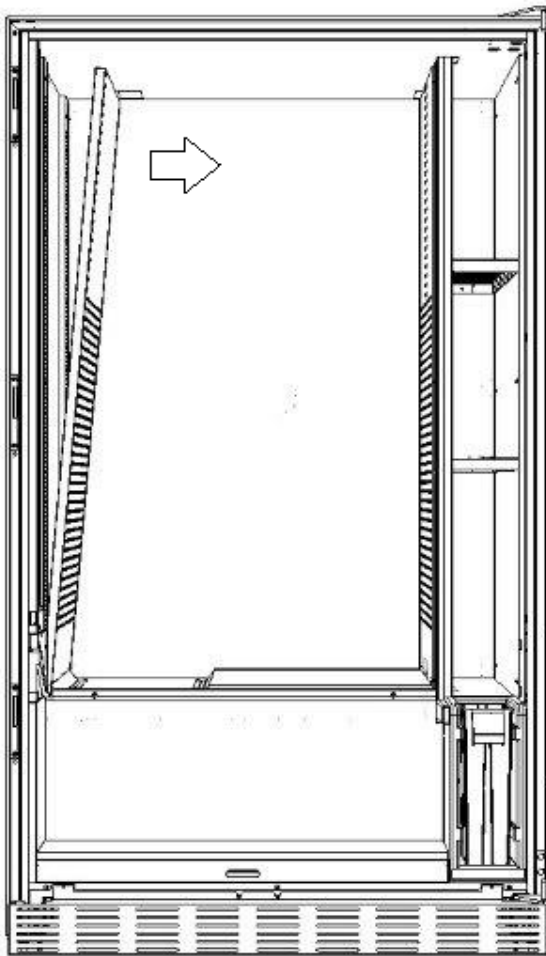
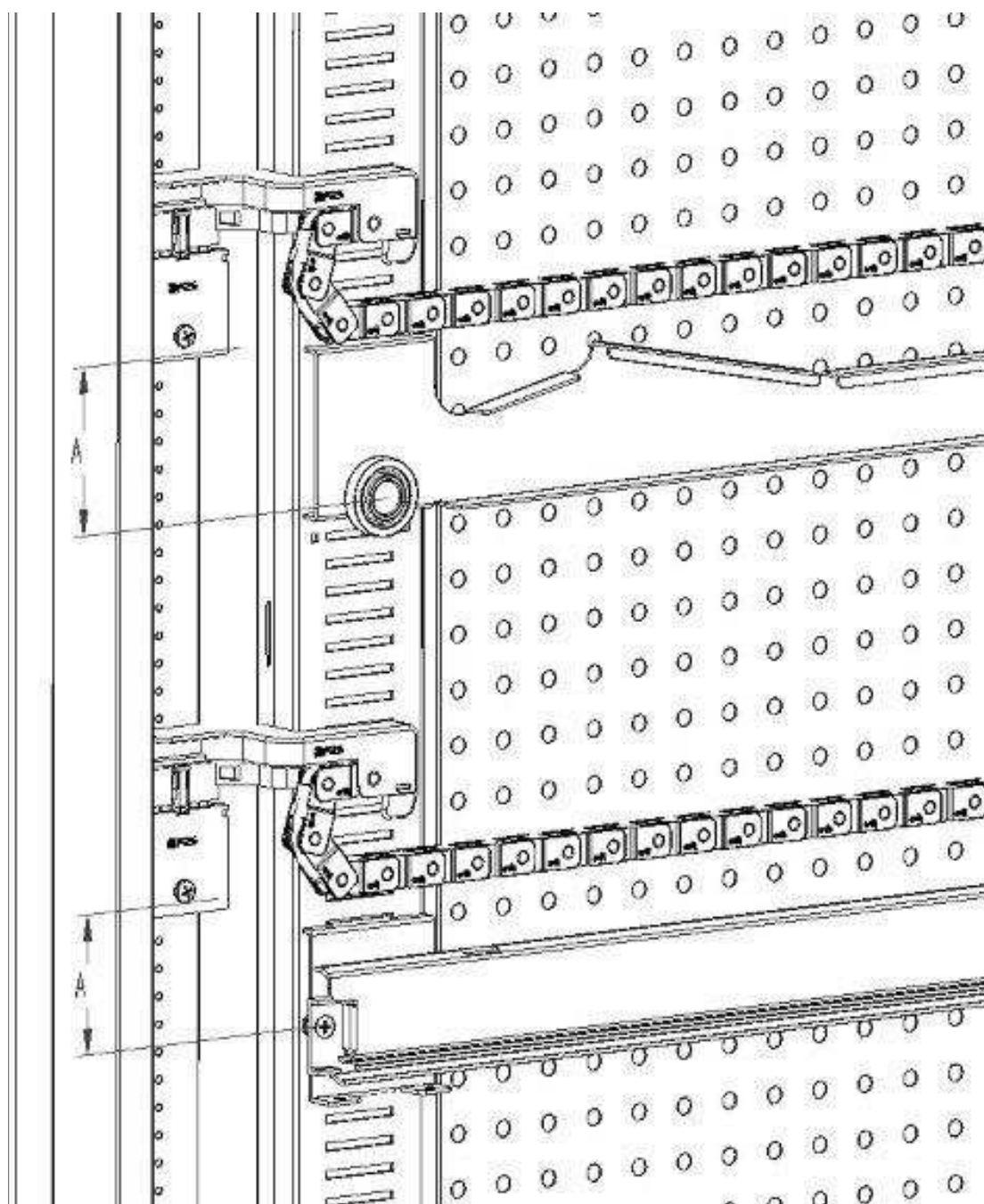

fig. 8

## 11.6 INSTRUCCIÓN PARA FIJAR EL CABLEADO DEL CAJÓN ⚠



En el supuesto de que se modifique el número de cajones incorporados en el distribuidor automático o, de cualquier modo, se varíe la configuración de su disposición, es conveniente atenerse estrictamente a las medidas aconsejadas en la siguiente tabla para obtener un desenrollado correcto del recorrido de cableado al extraer el cajón.

TIPO DE CAJÓN/GUÍA	COTA "A" (mm)
Cajón con guía estándar 1	60
Cajón con guía reforzada 2	70
Cualquier cajón con barra de descarga de las botellas	110

## 11.7 INSTRUCCIONES PARA LA CONVERSIÓN DE LOS CAJONES

### De espacio grande a dos espacios pequeños.

- Apagar la máquina con el interruptor general y quitar el enchufe.
- Abrir la puerta.
- Quitar la tapa del neón.
- Extraer el cajón a modificar.
- Extraer el grupo motor + espiral ref.1.
- Desmontar la bandeja ref.3.
- Sustituir la espiral de diámetro grande con otra de diámetro pequeño.
- Insertar el grupo motor + espiral de diámetro pequeño en la ranura de la izquierda del soporte ref. 4.
- Insertar el nuevo grupo motor + espiral de diámetro pequeño en la ranura de la derecha conectándolo al cableo existente en el cajón.
- Agregar el nuevo tabique divisorio en medio a las dos espirales ref. 2.
- Instalar las nuevas placas con los precios y selecciones.
- Poner el cajón modificado teniendo cuidado que el conector esté insertado.
- Programar las nuevas selecciones con el precio de venta deseado.
- Comprobar las selecciones modificadas para asegurarse que funcionen.

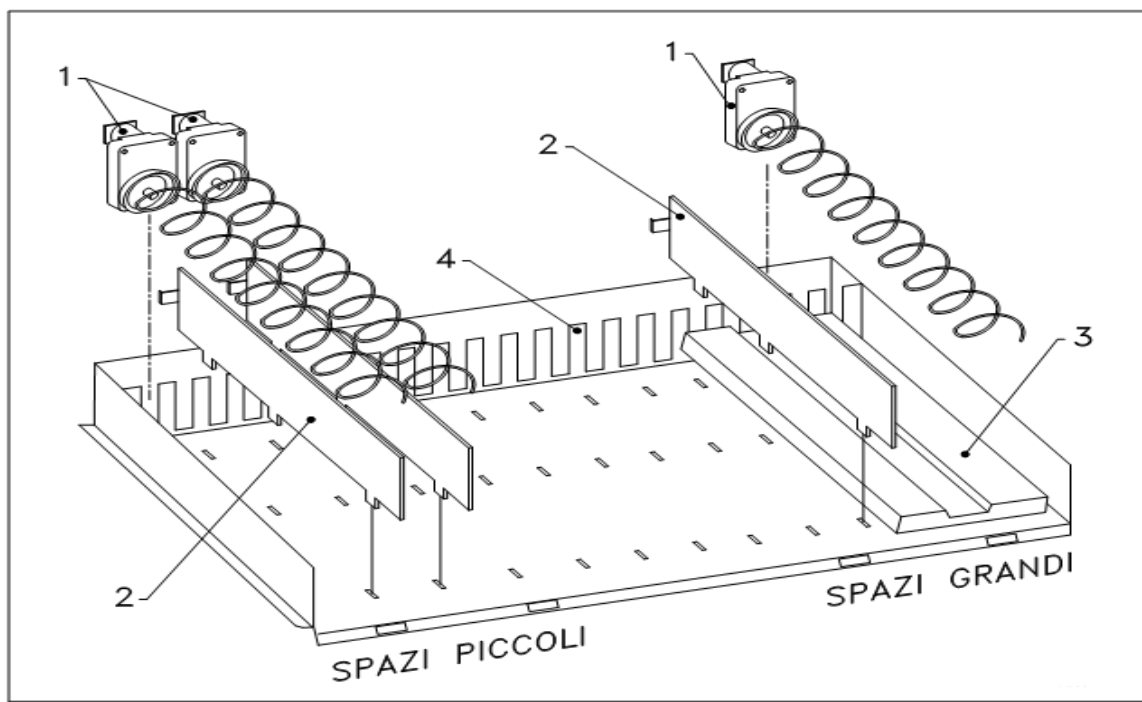

### De dos espacios pequeños a uno grande

- Apagar la máquina con el interruptor general y quitar el enchufe.
- Abrir la puerta.
- Quitar la tapa del neón.
- Extraer el cajón a modificar.
- Extraer los grupos motor + espiral ref.1.
- Guardar un grupo motor + espiral y sustituir en el otro la espiral de diámetro pequeño con otra de diámetro grande.
- Desmontar el separador ref.2.
- Montar la bandeja ref.3.
- Colocar el grupo motor + espiral de diámetro grande en la ranura del centro del soporte ref. 4.
- Instalar las nuevas placas con los precios y selecciones.
- Poner el cajón modificado teniendo cuidado que el conector esté insertado.
- Programar las nuevas selecciones con el precio de venta deseado. **NOTA: en las selecciones de los espacios grandes, los números de selección serán impares. EJ: Las selecciones A 1 y A 2 transformadas en un sólo compartimiento la selección será A 1.**
- Comprobar las selecciones modificadas para asegurarse que funcionen.

## 11.8 ACCESO AL CUADRO ELÉCTRICO Y AL GRUPO REFRIGERANTE

Para acceder al cuadro eléctrico o al grupo refrigerante hay que hacer lo siguiente:

- Apagar la máquina con el interruptor general y quitar el enchufe.
- Abrir la puerta.
- Destornillar con el destornillador cruciforme los dos tornillos que fijan la bolsa de recuperación de productos en el distribuidor. Extraer la bolsa.
- Para extraer el grupo refrigerante, bajar las dos palancas situadas en los lados de la caja del evaporador. Comprobar que la junta puesta en el borde superior de la caja del evaporador esté separada completamente del asiento de estanqueidad, tirar de la manilla correspondiente. CUIDADO con los cables.



**Panel eléctrico:** Al quitar la bolsa de recuperación de productos el entero distribuidor permanece en tensión. Para el completo aislamiento respecto a la red eléctrica, hay que desenchar la clavija del interruptor magnetotérmico exterior. Por consiguiente, todas las operaciones que requieren el distribuidor sin la protección de las bolsas de recuperación de productos serán llevadas a cabo única y exclusivamente por personal profesionalmente cualificado y al corriente de los riesgos específicos que se pueden derivar de dicha condición.

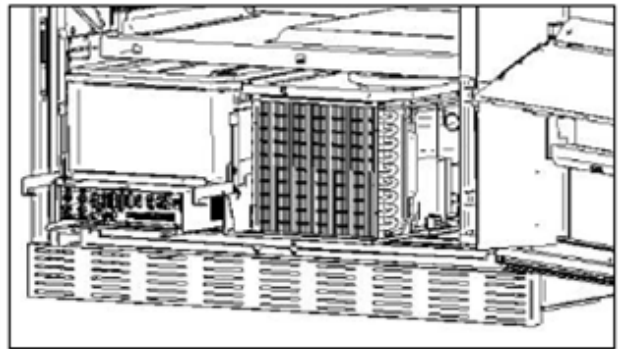
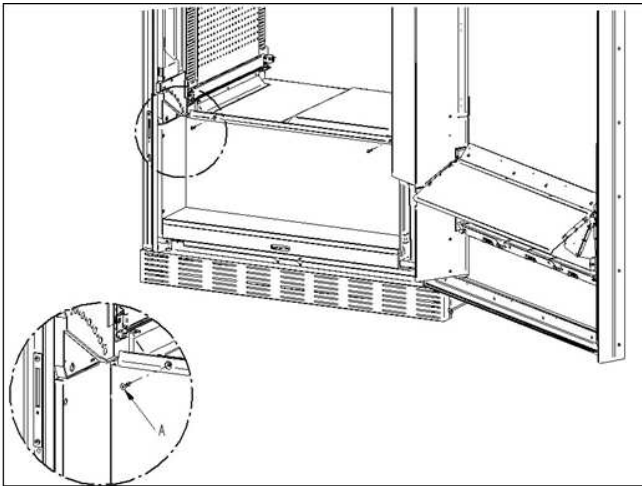

### • KIT DESCARGA BOTELLAS

La barra se puede posicionar en 6 agujeros diferentes según el tipo de botella cargada

**ATENCIÓN:** la barra de descarga botellas no tiene que utilizarse para extraer el cajón.

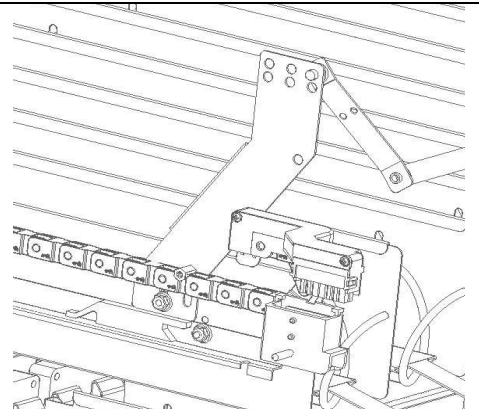

## 11.9 INSTRUCCIONES PARA SUSTITUIR EL APARATO DE ILUMINACIÓN INTERIOR



- Apagar la máquina con el interruptor general y quitar el enchufe.
- Abrir la puerta principal.
- Quitar la cubierta de la fuente luminosa.
- Sustituir la lámpara.
- Montar todo en secuencia inversa.

## 12 INSTRUCCIONES PARA LA LIMPIEZA



**Estas actividades deberán ser realizadas por personal experto en el aparato, pues se trata de situaciones de seguridad y de higiene.**

Con la finalidad de asegurar un funcionamiento óptimo del la maquina a lo largo del tiempo, el mismo ha de ser objeto de un adecuado y periódico mantenimiento. Este capítulo está dedicado a las operaciones de mantenimiento y a sus tiempos periódicos de realización que han de ser considerados indicativos ya que dependen de varios factores como el tipo de productos usados, las condiciones climáticas, en especial la humedad, etc. Las operaciones descritas en este capítulo no constituyen una relación completa de todas las operaciones de mantenimiento. Todas las operaciones de limpieza han de ser efectuadas tras haber cortado la alimentación eléctrica al la maquina. En ningún caso está permitido el uso de chorros de agua directos y/o de alta presión para lavar el la maquina. Al fin de evitar riesgos de oxidación o de agresiones químicas en general, es necesario mantener perfectamente limpias las superficies de acero inoxidable y pintadas.





Se aconseja apagar la máquina con el interruptor general antes de iniciar las operaciones de limpieza. No lavar el distribuidor con chorros de agua directos y/o de alta presión.

### 12.1 PUNTOS IMPORTANTES PARA LA LIMPIEZA

Utilizar los productos de limpieza ateniéndose estrictamente a las dosis indicada en la etiqueta. No emplear detergentes demasiado "agresivos", pues podrían estropear algunas partes. Por tanto, el fabricante declina toda responsabilidad por daños ocasionados por uso incorrecto de tales detergentes o empleo de agentes tóxicos.

Con productos sanificantes (clorodetergentes o afines) 	Interior del distribuidor (zona cajones), cajones, cristal de exposición. Los restos que pudieran quedar tanto de detergente como de desinfectante o de alimentos se quitarán con una esponja humedecida antes de volver a poner en marcha la máquina.	En cada recarga o por lo menos cada 5 días
--	---	--

Con aspiradora o con aire comprimido  	Quitar la suciedad del condensador. Controlar que el aire pueda pasar entre la parte frontal y la posterior del condensador. Después de esta operación, limpiar el distribuidor por dentro.	cada mes
--	--	----------

**Si esta operación no se realiza correctamente, el sistema de refrigeración podría resultar seriamente dañado.**



**NO SUMERGIR LA CAJA RECAUDADORA EN el agua,  
NO USAR MATERIALES ABRASIVOS,  
NO USAR LUBRICANTES EN AEROSOL.**

### 12.2 INACTIVIDAD

Si se prevé un largo periodo de inactividad de la máquina, deben adoptarse adecuadas precauciones para que no se creen situaciones peligrosas al volver a ponerla en marcha; por un largo periodo de inactividad se entiende un periodo de tiempo superior a un mes.

Para largos periodos de reposo hay que:

- Limpiar cuidadosamente la máquina y secarla;
- Controlarla cuidadosamente y sustituir las partes dañadas o gastadas;
- Verificar el apretado de los tornillos y pernos;
- Cubrir la máquina después de haberla colocada en un ambiente protegido.

La nueva puesta en funcionamiento del distribuido automático debe efectuarse siguiendo las indicaciones del párrafo "Instalación" del presente manual, prestando especial atención si se venden productos alimenticios (véase párrafo "Uso del distribuidor automático para la venta de productos alimenticios")